



**PEMERINTAH PROVINSI SUMATERA UTARA
DINAS KEPEMUDAAN DAN KEOLAHRAGAAN**

JL. WILLIEM ISKANDAR NO. 9, MEDAN.

DETAIL ENGINEERING DESIGN

KEGIATAN :

BELANJA JASA KONSULTANSI PERENCANAAN REKAYASA - JASA NASIHAT DAN KONSULTANSI JASA REKAYASA KONSTRUKSI - JASA KONSULTANSI PERENCANAAN PEMELIHARAAN GEDUNG SERBA GUNA (GSG) PEMPROVSU

PEKERJAAN :

PERENCANAAN PEMELIHARAAN GEDUNG SERBA GUNA (GSG) PEMPROVSU

LOKASI PEKERJAAN :

JL. WILLIEM ISKANDAR NO.9, PROVINSI SUMATERA UTARA

**TAHUN
ANGGARAN
2024**

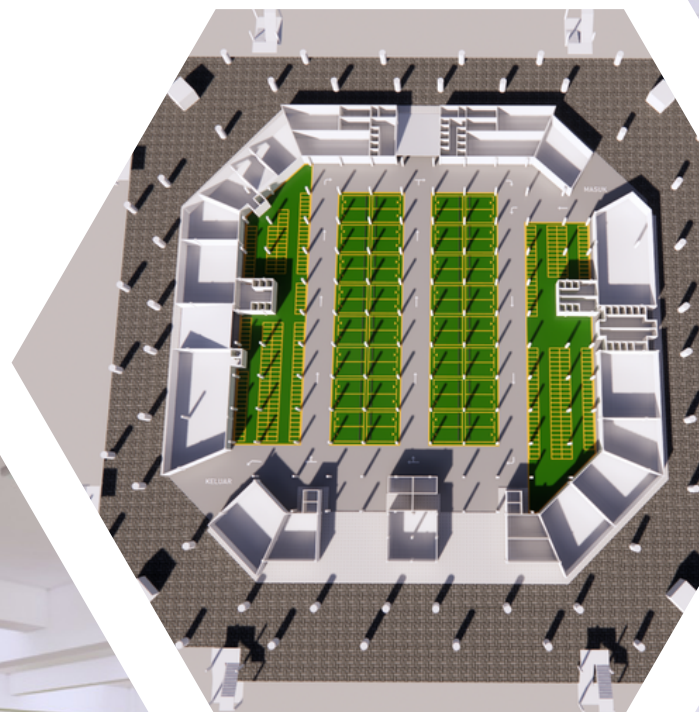

CV. Haza Mulia Engineering

CONSULTANT DESIGN, SUPERVISOR

Jl. Sepakat Komplek Taman Ubud Blok C-1 Kel. Binjai Medan Denai 20228

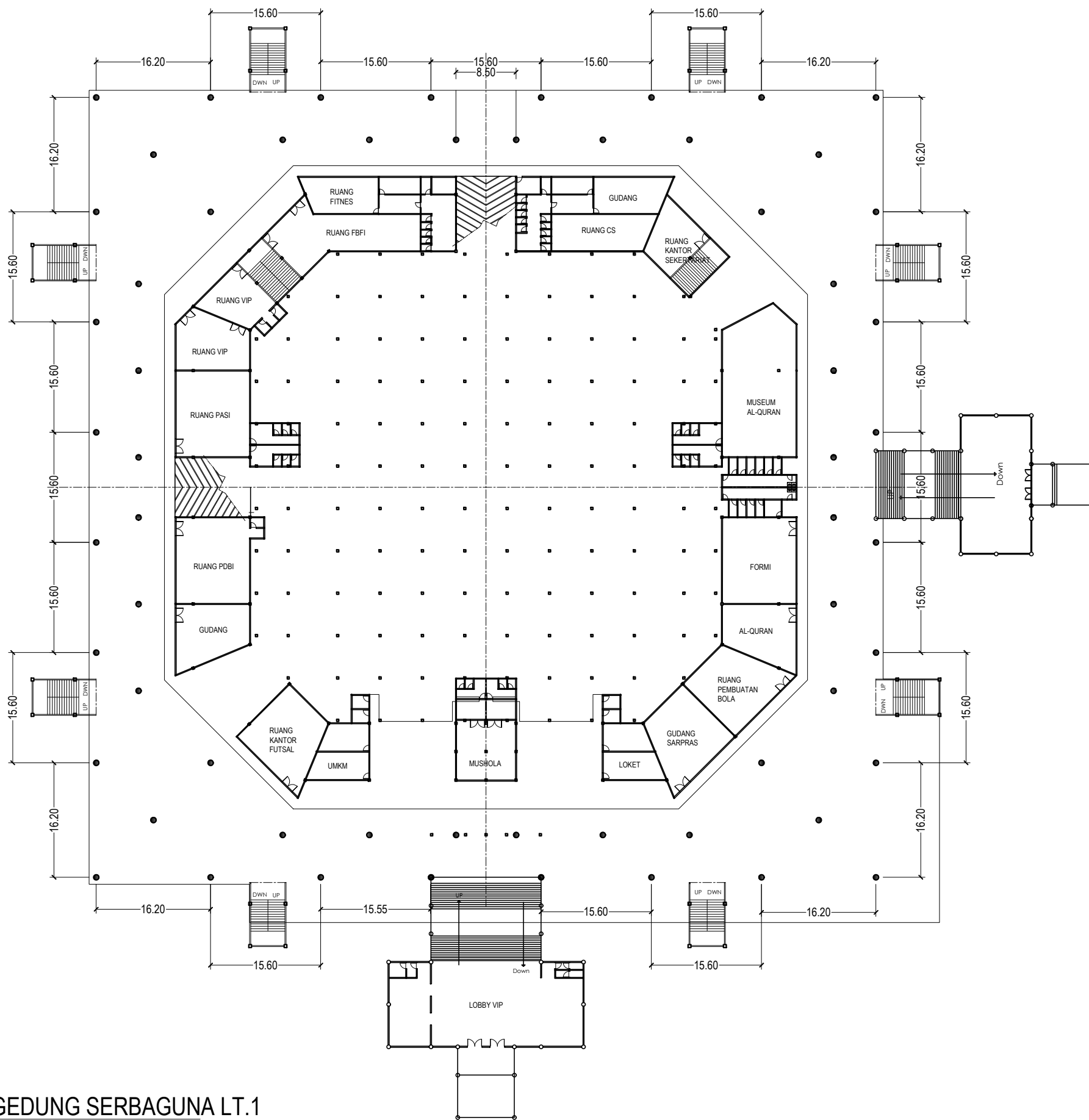

GSG
ARS 1 : 500

DENAH GEDUNG SERBAGUNA LT.1

Pemberi Tugas / Instansi :



PEMERINTAH PROVINSI SUMATERA UTARA
DINAS KEPEMUDAAN DAN KEOLAHRAGAAN
Jl. Williem Iskandar No.9, Medan

Keterangan :

Satuan Ukuran Menggunakan Milimeter

Nama Kegiatan :

BELANJA JASA KONSULTANSI PERENCANAAN REKAYASA - JASA NASIHAT DAN KONSULTANSI JASA REKAYASA KONSTRUKSI - JASA KONSULTANSI PERENCANAAN PEMELIHARAAN GEDUNG SERBA GUNA (GSG) PEMPROVSU

Nama Pekerjaan :

PERENCAAN PEMELIHARAAN GEDUNG SERBA GUNA (GSG) PEMPROVSU

Lokasi Pekerjaan :

GEDUNG SERBA GUNA PEMPROVSU
Jl. Williem Iskandar

Mengetahui :

KUASA PENGGUNA ANGGARAN (KPA)

SYAHRUDIN, SE, MM.
NIP : 19781023 200212 1 002

Menyetujui :

PEJABAT PELAKSANA TEKNIS KEGIATAN (PPTK)

MUHAMMAD MIRADI PARDEDE, ST.
NIP : 19740903 200312 1 001

Konsultan Perencana :



RUSPAIDIL HARAHAP, SE.
DIREKTUR

Tenaga Ahli :

Team Leader	H.TRI BUANA MISBACH, ST.
Ahli Sipil	FADLI AZIZ, ST.
Ahli K3	RICKY PRIANDA, ST.

Nama Gambar :

Skala Gambar :



DENAH GEDUNG SERBAGUNA LT.1

1 : 500

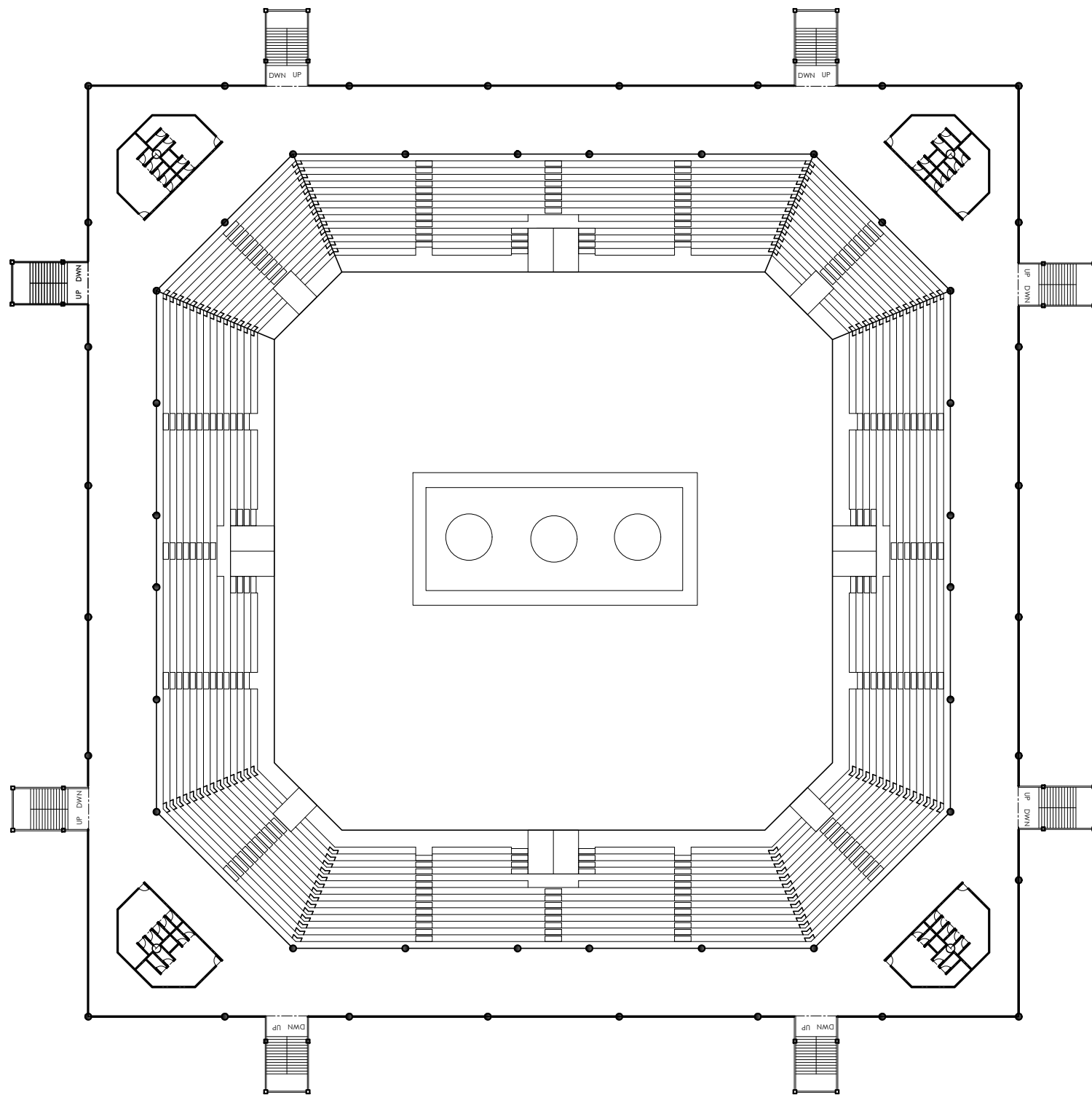
Tahun	No. Lembar	Jlh. Lembar
2024	01	45



GSG
ARS 1:500
DENAH GEDUNG SERBAGUNA LT.2

Pemberi Tugas / Instansi :		
 PEMERINTAH PROVINSI SUMATERA UTARA DINAS KEPEMUDAAN DAN KEOLAHRAGAAN Jl. Williem Iskandar No.9, Medan		
Keterangan :		
Satuan Ukuran Menggunakan Milimeter		
Nama Kegiatan :		
BELANJA JASA KONSULTANSI PERENCANAAN REKAYASA - JASA NASIHAT DAN KONSULTANSI JASA REKAYASA KONSTRUKSI - JASA KONSULTANSI PERENCANAAN PEMELIHARAAN GEDUNG SERBA GUNA (GSG) PEMPROVSU		
Nama Pekerjaan :		
PERENCAAN PEMELIHARAAN GEDUNG SERBA GUNA (GSG) PEMPROVSU		
Lokasi Pekerjaan :		
GEDUNG SERBA GUNA PEMPROVSU <i>Jl. Williem Iskandar</i>		
Mengetahui :		
KUASA PENGGUNA ANGGARAN (KPA) SYAHRUDIN, SE, MM. NIP : 19781023 200212 1 002		
Menyetujui :		
PEJABAT PELAKSANA TEKNIS KEGIATAN (PPTK) MUHAMMAD MIRADI PARDEDE, ST. NIP : 19740903 200312 1 001		
Konsultan Perencana :		
 CV. Haza Mulia Engineering CONSULTANT DESIGN, SUPERVISOR <small>Akreditasi Lengkap, Timah Urad Etik C-1, No.040/Sidra/Umam/2023</small>		
RUSPAIDIL HARAHAP, SE. DIREKTUR		
Tenaga Ahli :		
Team Leader	H.TRI BUANA MISBACH, ST.	
Ahli Sipil	FADLI AZIZ, ST.	
Ahli K3	RICKY PRIANDA, ST.	
Nama Gambar :	Skala Gambar :	
DENAH GEDUNG SERBAGUNA LT.2	1: 500	
Tahun	No. Lembar	Jlh. Lembar
2024	02	45

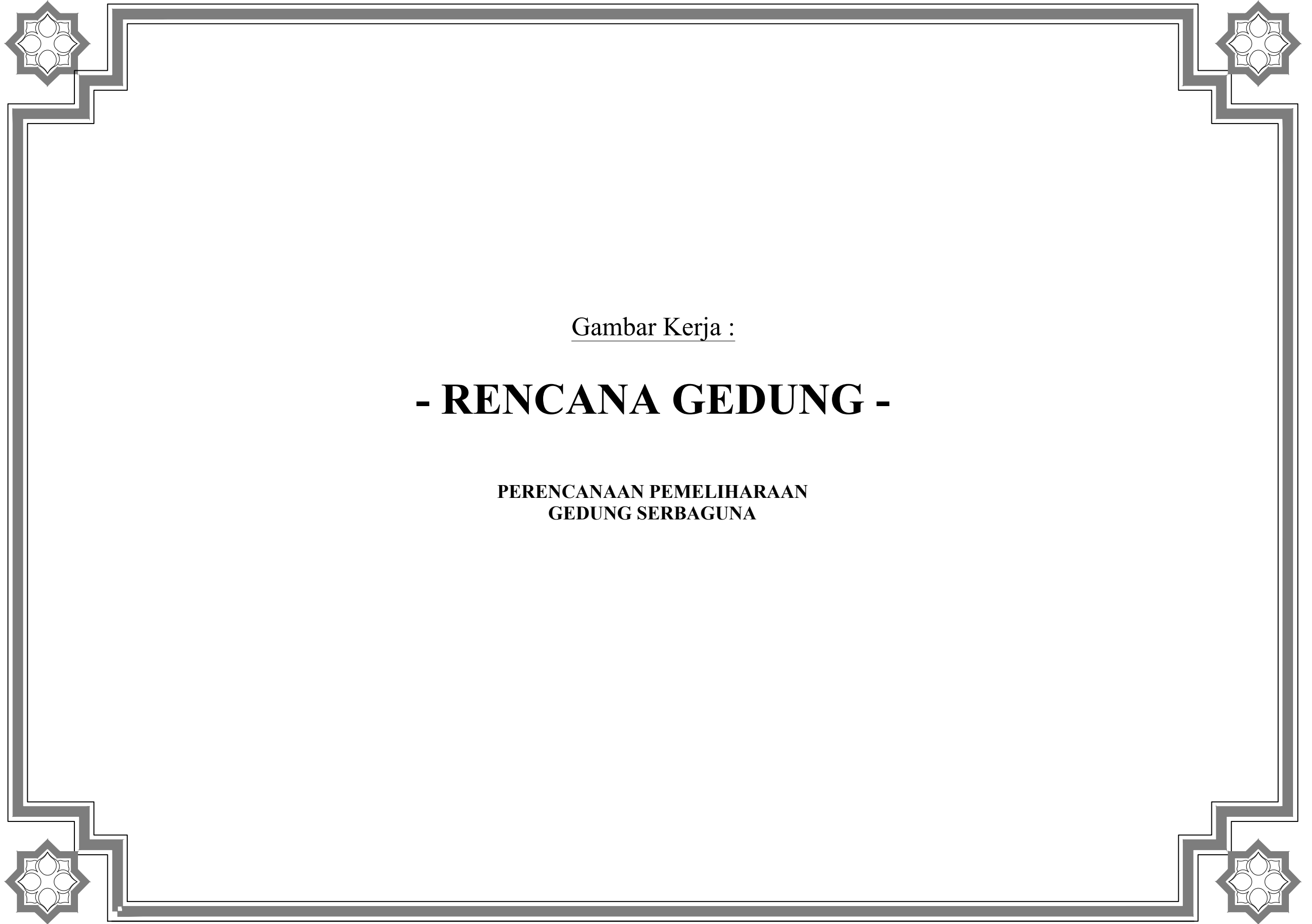

Gambar Kerja :

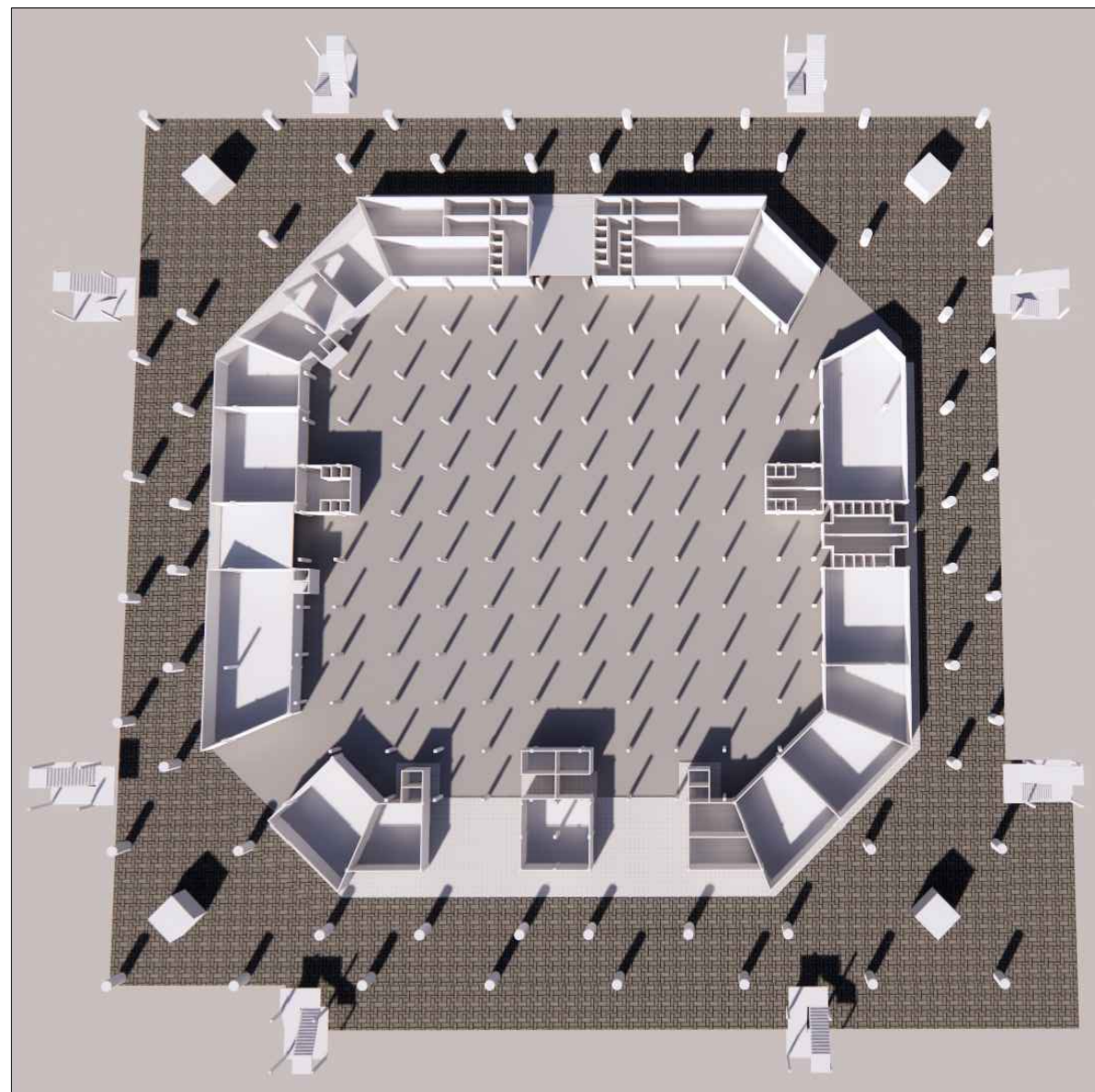
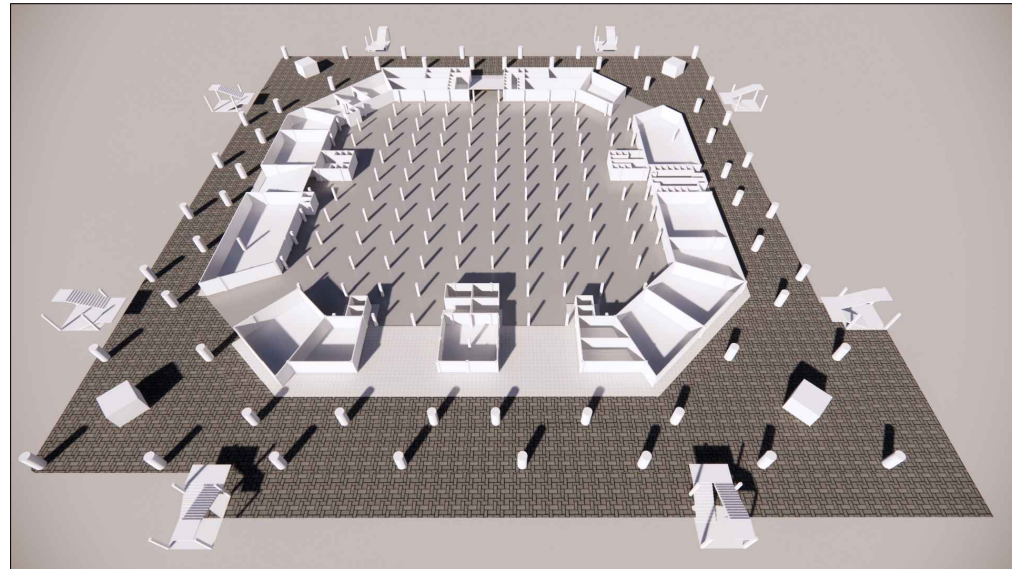

- RENCANA GEDUNG -

**PERENCANAAN PEMELIHARAAN
GEDUNG SERBAGUNA**



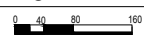

GSG ARS NTS VIEW 3D RENCANA PAVING BLOCK

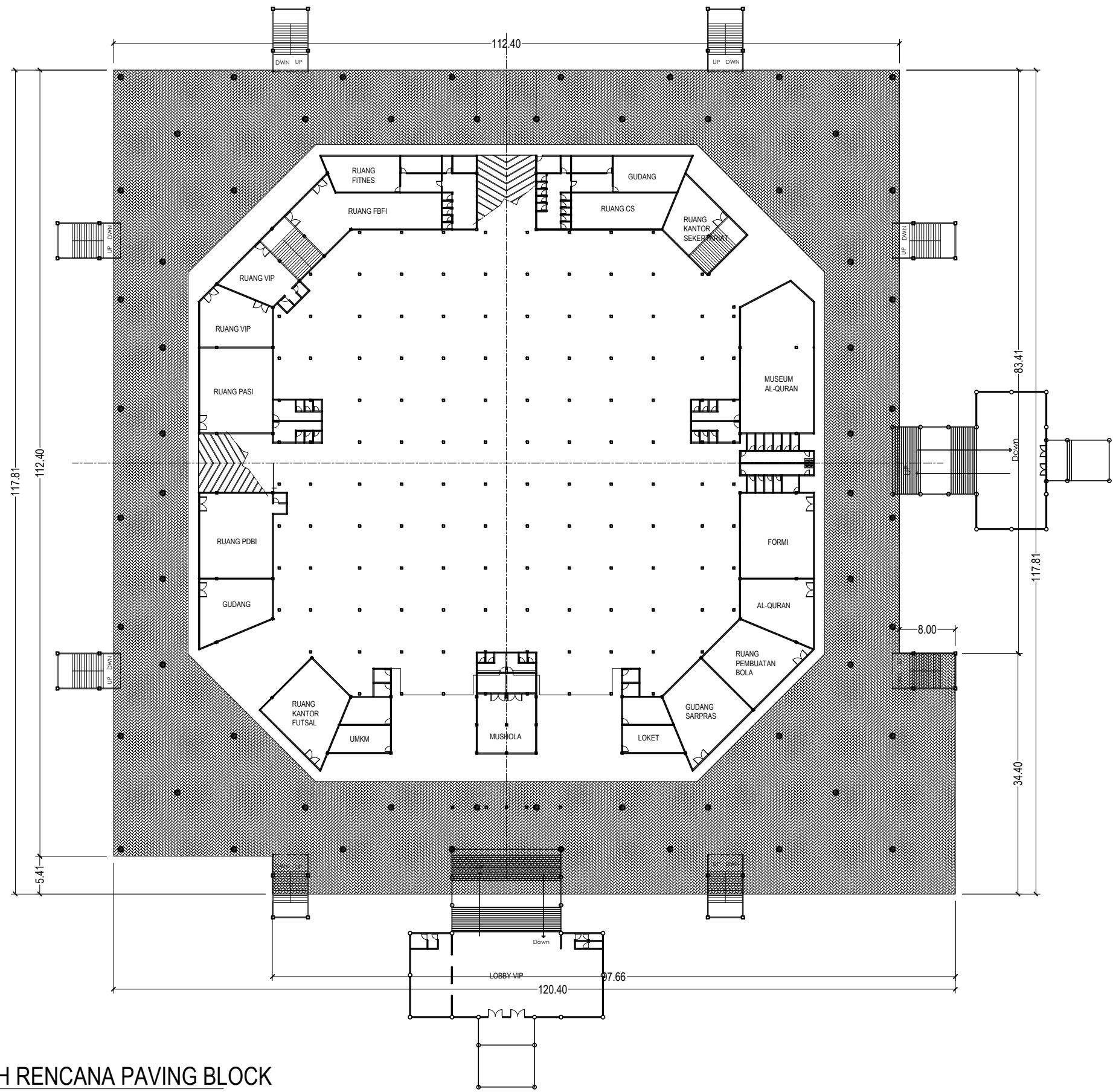

Pemberi Tugas / Instansi :		
 PEMERINTAH PROVINSI SUMATERA UTARA DINAS KEPEMUDAAN DAN KEOLAHRAGAAN Jl. Williem Iskandar No.9, Medan		
Keterangan :		
Satuan Ukuran Menggunakan Milimeter		
Nama Kegiatan :		
BELANJA JASA KONSULTANSI PERENCANAAN REKAYASA - JASA NASIHAT DAN KONSULTANSI JASA REKAYASA KONSTRUKSI - JASA KONSULTANSI PERENCANAAN PEMELIHARAAN GEDUNG SERBA GUNA (GSG) PEMPROVSU		
Nama Pekerjaan :		
PERENCAAN PEMELIHARAAN GEDUNG SERBA GUNA (GSG) PEMPROVSU		
Lokasi Pekerjaan :		
GEDUNG SERBA GUNA PEMPROVSU <i>Jl. Williem Iskandar</i>		
Mengetahui :		
KUASA PENGGUNA ANGGARAN (KPA)		
SYAHRUDIN, SE, MM. NIP : 19781023 200212 1 002		
Menyetujui :		
PEJABAT PELAKSANA TEKNIS KEGIATAN (PPTK)		
MUHAMMAD MIRADI PARDEDE, ST. NIP : 19740903 200312 1 001		
Konsultan Perencana :		
 CV. Haza Mulia Engineering CONSULTANT DESIGN, SUPERVISOR <small>A.Sepatut Komplit, Tamara Umar Blok C-1, Kel. Sejahtera Medan 2023</small>		
RUSPAIDIL HARAHAP, SE, DIREKTUR		
Tenaga Ahli :		
Team Leader	H.TRI BUANA MISBACH, ST.	
Ahli Sipil	FADLI AZIZ, ST.	
Ahli K3	RICKY PRIANDA, ST.	
Nama Gambar :	Skala Gambar :	
VIEW 3D RENCANA PAVING BLOCK	NTS	
Tahun	No. Lembar	Jlh. Lembar
2024	03	45



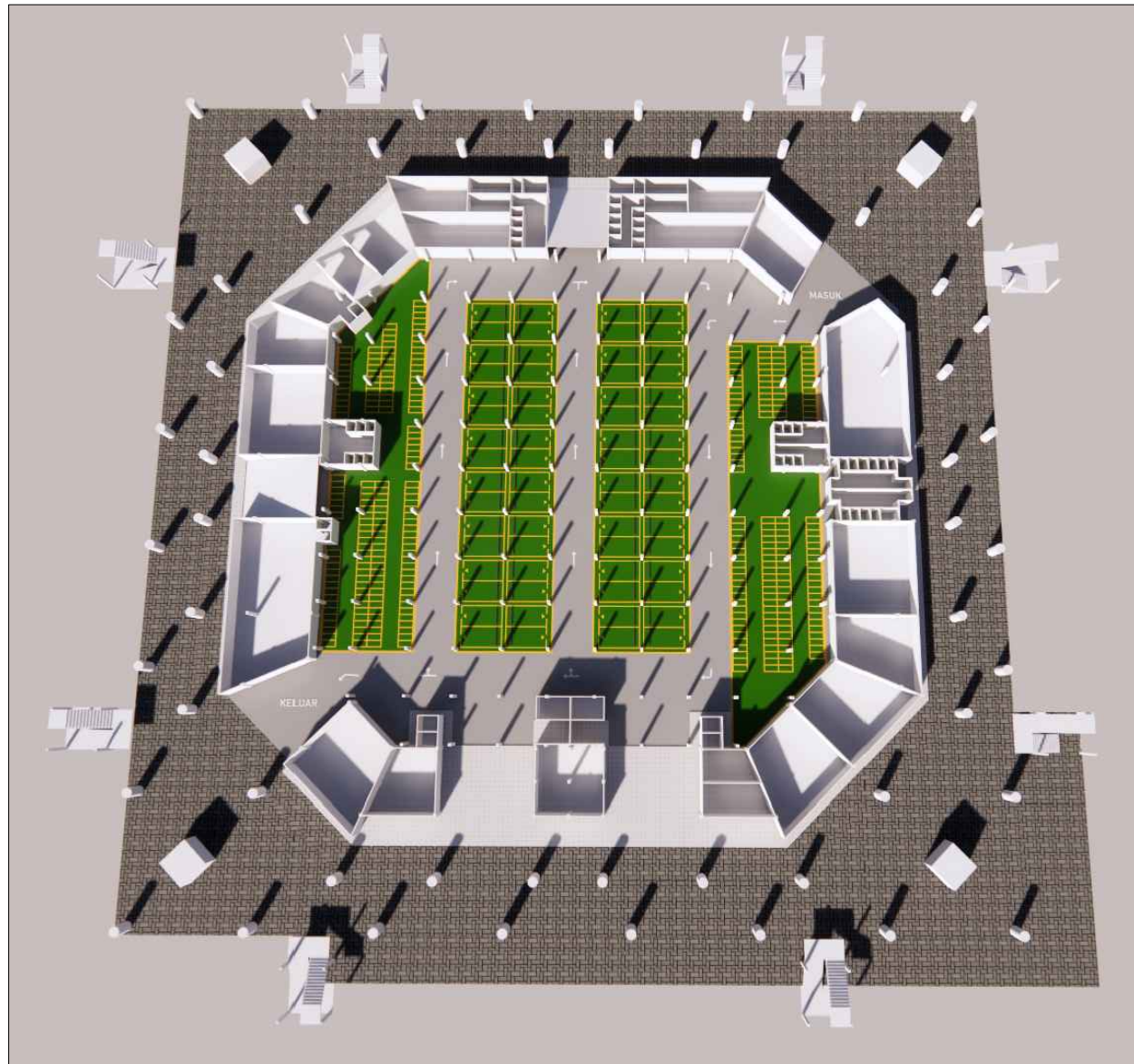
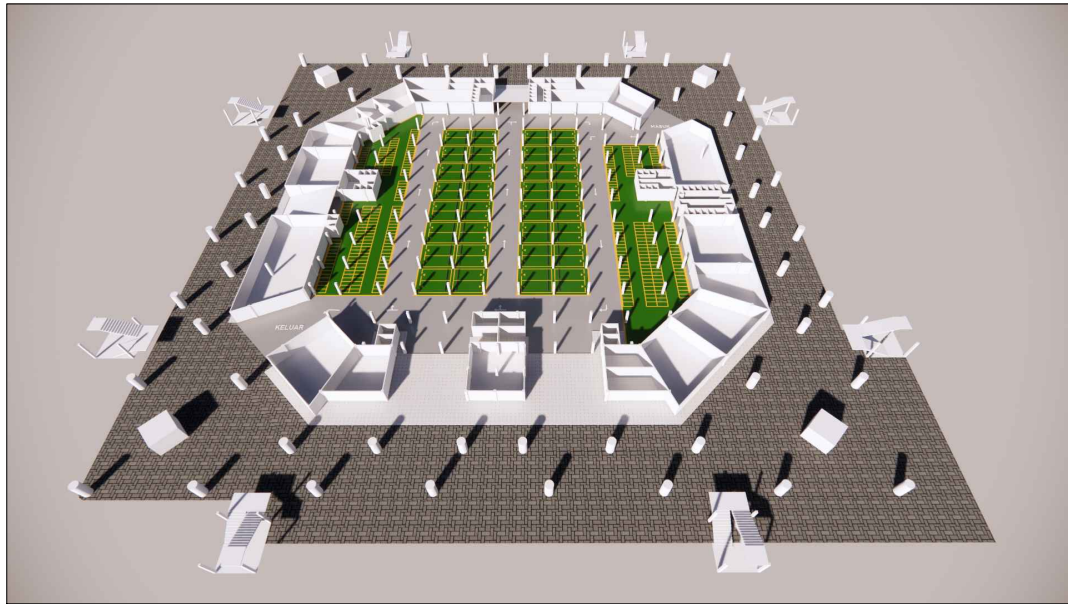

GSG
ARS
1 : 500
DENAH RENCANA PAVING BLOCK

Pemberi Tugas / Instansi :		
 PEMERINTAH PROVINSI SUMATERA UTARA DINAS KEPEMUDAAN DAN KEOLAHRAGAAN Jl. Willem Iskandar No.9, Medan		
Keterangan :		
Satuan Ukuran Menggunakan Milimeter		
Nama Kegiatan :		
BELANJA JASA KONSULTANSI PERENCANAAN REKAYASA - JASA NASIHAT DAN KONSULTANSI JASA REKAYASA KONSTRUKSI - JASA KONSULTANSI PERENCANAAN PEMELIHARAAN GEDUNG SERBA GUNA (GSG) PEMPROVSU		
Nama Pekerjaan :		
PERENCAAN PEMELIHARAAN GEDUNG SERBA GUNA (GSG) PEMPROVSU		
Lokasi Pekerjaan :		
GEDUNG SERBA GUNA PEMPROVSU Jl. Willem Iskandar		
Mengetahui :		
KUASA PENGGUNA ANGGARAN (KPA) SYAHRUDIN, SE, MM. NIP : 19781023 200212 1 002		
Menyetujui :		
PEJABAT PELAKSANA TEKNIS KEGIATAN (PPTK) MUHAMMAD MIRADI PARDEDE, ST. NIP : 19740903 200312 1 001		
Konsultan Perencana :		
 CV. Haza Mulia Engineering CONSULTANT DESIGN, SUPERVISOR <small>Akreditasi Lengkap Timah Unad Klasik C-1 No.020/2016/2016</small>		
RUSPAIDIL HARAHAP, SE, DIREKTUR		
Tenaga Ahli :		
Team Leader	H.TRI BUANA MISBACH, ST.	
Ahli Sipil	FADLI AZIZ, ST.	
Ahli K3	RICKY PRIANDA, ST.	
Nama Gambar :	Skala Gambar :	
DENAH RENCANA PAVING BLOCK	1 : 500	
Tahun	No. Lembar	Jlh. Lembar
2024	04	45





GSG ARS NTS VIEW 3D RENCANA AREA BASEMANT

Pemberi Tugas / Instansi :		
 PEMERINTAH PROVINSI SUMATERA UTARA DINAS KEPEMUDAAN DAN KEOLAHRAGAAN Jl. Williem Iskandar No.9, Medan		
Keterangan :		
Satuan Ukuran Menggunakan Milimeter		
Nama Kegiatan :		
BELANJA JASA KONSULTANSI PERENCANAAN REKAYASA - JASA NASIHAT DAN KONSULTANSI JASA REKAYASA KONSTRUKSI - JASA KONSULTANSI PERENCANAAN PEMELIHARAAN GEDUNG SERBA GUNA (GSG) PEMPROVSU		
Nama Pekerjaan :		
PERENCAAN PEMELIHARAAN GEDUNG SERBA GUNA (GSG) PEMPROVSU		
Lokasi Pekerjaan :		
GEDUNG SERBA GUNA PEMPROVSU <i>Jl. Williem Iskandar</i>		
Mengetahui :		
KUASA PENGGUNA ANGGARAN (KPA) SYAHRUDIN, SE, MM. NIP : 19781023 200212 1 002		
Menyetujui :		
PEJABAT PELAKSANA TEKNIS KEGIATAN (PPTK) MUHAMMAD MIRADI PARDEDE, ST. NIP : 19740903 200312 1 001		
Konsultan Perencana :		
 CV. Haza Mulia Engineering CONSULTANT DESIGN, SUPERVISOR <small>Al-Syifaat Komplek, Tembung Cerdik Blok C-1, Kel. Bujang Sibidu, Medan 20228</small>		
RUSPAIDIL HARAHAP, SE. DIREKTUR		
Tenaga Ahli :		
Team Leader	H.TRI BUANA MISBACH, ST.	
Ahli Sipil	FADLI AZIZ, ST.	
Ahli K3	RICKY PRIANDA, ST.	
Nama Gambar :	Skala Gambar :	
VIEW 3D RENCANA AREA BASEMANT	NTS	
Tahun	No. Lembar	Jlh. Lembar
2024	05	45

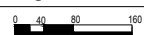

GSG ARS NTS VIEW 3D RENCANA AREA BASEMANT





Pemberi Tugas / Instansi :		
 PEMERINTAH PROVINSI SUMATERA UTARA DINAS KEPEMUDAAN DAN KEOLAHRAGAAN Jl. Williem Iskandar No.9, Medan		
Keterangan :		
Satuan Ukuran Menggunakan Milimeter		
Nama Kegiatan :		
BELANJA JASA KONSULTANSI PERENCANAAN REKAYASA - JASA NASIHAT DAN KONSULTANSI JASA REKAYASA KONSTRUKSI - JASA KONSULTANSI PERENCANAAN PEMELIHARAAN GEDUNG SERBA GUNA (GSG) PEMPROVSU		
Nama Pekerjaan :		
PERENCAAN PEMELIHARAAN GEDUNG SERBA GUNA (GSG) PEMPROVSU		
Lokasi Pekerjaan :		
GEDUNG SERBA GUNA PEMPROVSU <i>Jl. Williem Iskandar</i>		
Mengetahui :		
KUASA PENGGUNA ANGGARAN (KPA)		
SYAHRUDIN, SE, MM. NIP : 19781023 200212 1 002		
Menyetujui :		
PEJABAT PELAKSANA TEKNIS KEGIATAN (PPTK)		
MUHAMMAD MIRADI PARDEDE, ST. NIP : 19740903 200312 1 001		
Konsultan Perencana :		
 CV. Haza Mulia Engineering CONSULTANT DESIGN, SUPERVISOR <small>Asesment Komplek Tamara Urad Blok C-1 Kel. Seberida Medan Tahun 2023</small>		
RUSPAIDIL HARAHAP, SE. DIREKTUR		
Tenaga Ahli :		
Team Leader	H.TRI BUANA MISBACH, ST.	
Ahli Sipil	FADLI AZIZ, ST.	
Ahli K3	RICKY PRIANDA, ST.	
Nama Gambar :	Skala Gambar :	
VIEW 3D RENCANA AREA BASEMANT	NTS	
Tahun	No. Lembar	Jlh. Lembar
2024	06	45



GSG ARS NTS VIEW 3D RENCANA AREA BASEMANT





Pemberi Tugas / Instansi :		
 PEMERINTAH PROVINSI SUMATERA UTARA DINAS KEPEMUDAAN DAN KEOLAHRAGAAN Jl. Williem Iskandar No.9, Medan		
Keterangan :		
Satuan Ukuran Menggunakan Milimeter		
Nama Kegiatan :		
BELANJA JASA KONSULTANSI PERENCANAAN REKAYASA - JASA NASIHAT DAN KONSULTANSI JASA REKAYASA KONSTRUKSI - JASA KONSULTANSI PERENCANAAN PEMELIHARAAN GEDUNG SERBA GUNA (GSG) PEMPROVSU		
Nama Pekerjaan :		
PERENCAAN PEMELIHARAAN GEDUNG SERBA GUNA (GSG) PEMPROVSU		
Lokasi Pekerjaan :		
GEDUNG SERBA GUNA PEMPROVSU <i>Jl. Williem Iskandar</i>		
Mengetahui :		
KUASA PENGGUNA ANGGARAN (KPA) SYAHRUDIN, SE, MM. NIP : 19781023 200212 1 002		
Menyetujui :		
PEJABAT PELAKSANA TEKNIS KEGIATAN (PPTK) MUHAMMAD MIRADI PARDEDE, ST. NIP : 19740903 200312 1 001		
Konsultan Perencana :		
 CV. Haza Mulia Engineering CONSULTANT DESIGN, SUPERVISOR <small>A.Sepatut Komplek Tamara Urad Blok C-1 Kel. Seberida Medan 2023</small>		
RUSPAIDIL HARAHAP, SE. DIREKTUR		
Tenaga Ahli :		
Team Leader	H.TRI BUANA MISBACH, ST.	
Ahli Sipil	FADLI AZIZ, ST.	
Ahli K3	RICKY PRIANDA, ST.	
Nama Gambar :	Skala Gambar :	
VIEW 3D RENCANA AREA BASEMANT	NTS	
Tahun	No. Lembar	Jlh. Lembar
2024	07	45



GSG ARS NTS VIEW 3D RENCANA AREA BASEMANT





Pemberi Tugas / Instansi :		
 PEMERINTAH PROVINSI SUMATERA UTARA DINAS KEPEMUDAAN DAN KEOLAHRAGAAN Jl. Williem Iskandar No.9, Medan		
Keterangan :		
Satuan Ukuran Menggunakan Milimeter		
Nama Kegiatan :		
BELANJA JASA KONSULTANSI PERENCANAAN REKAYASA - JASA NASIHAT DAN KONSULTANSI JASA REKAYASA KONSTRUKSI - JASA KONSULTANSI PERENCANAAN PEMELIHARAAN GEDUNG SERBA GUNA (GSG) PEMPROVSU		
Nama Pekerjaan :		
PERENCAAN PEMELIHARAAN GEDUNG SERBA GUNA (GSG) PEMPROVSU		
Lokasi Pekerjaan :		
GEDUNG SERBA GUNA PEMPROVSU <i>Jl. Williem Iskandar</i>		
Mengetahui :		
KUASA PENGGUNA ANGGARAN (KPA) SYAHRUDIN, SE, MM. NIP : 19781023 200212 1 002		
Menyetujui :		
PEJABAT PELAKSANA TEKNIS KEGIATAN (PPTK) MUHAMMAD MIRADI PARDEDE, ST. NIP : 19740903 200312 1 001		
Konsultan Perencana :		
 CV. Haza Mulia Engineering CONSULTANT DESIGN, SUPERVISOR <small>A.Sepatut Komplek Tamara Urad Blok C-1 Kel. Sejanjaliah Medan 2023</small>		
RUSPAIDIL HARAHAP, SE. DIREKTUR		
Tenaga Ahli :		
Team Leader	H.TRI BUANA MISBACH, ST.	
Ahli Sipil	FADLI AZIZ, ST.	
Ahli K3	RICKY PRIANDA, ST.	
Nama Gambar :	Skala Gambar :	
VIEW 3D RENCANA AREA BASEMANT	NTS	
Tahun	No. Lembar	Jlh. Lembar
2024	08	45



GSG ARS NTS VIEW 3D RENCANA AREA BASEMANT



Pemberi Tugas / Instansi :		
 PEMERINTAH PROVINSI SUMATERA UTARA DINAS KEPEMUDAAN DAN KEOLAHRAGAAN Jl. Williem Iskandar No.9, Medan		
Keterangan :		
Satuan Ukuran Menggunakan Milimeter		
Nama Kegiatan :		
BELANJA JASA KONSULTANSI PERENCANAAN REKAYASA - JASA NASIHAT DAN KONSULTANSI JASA REKAYASA KONSTRUKSI - JASA KONSULTANSI PERENCANAAN PEMELIHARAAN GEDUNG SERBA GUNA (GSG) PEMPROVSU		
Nama Pekerjaan :		
PERENCAAN PEMELIHARAAN GEDUNG SERBA GUNA (GSG) PEMPROVSU		
Lokasi Pekerjaan :		
GEDUNG SERBA GUNA PEMPROVSU <i>Jl. Williem Iskandar</i>		
Mengetahui :		
KUASA PENGGUNA ANGGARAN (KPA) SYAHRUDIN, SE, MM. NIP : 19781023 200212 1 002		
Menyetujui :		
PEJABAT PELAKSANA TEKNIS KEGIATAN (PPTK) MUHAMMAD MIRADI PARDEDE, ST. NIP : 19740903 200312 1 001		
Konsultan Perencana :		
 CV. Haza Mulia Engineering CONSULTANT DESIGN, SUPERVISOR <small>Asesment Komplek Tamara Uluh Blok C-1 Kel. Seberida Medan Tahun 2023</small>		
RUSPAIDIL HARAHAP, SE. DIREKTUR		
Tenaga Ahli :		
Team Leader	H.TRI BUANA MISBACH, ST.	
Ahli Sipil	FADLI AZIZ, ST.	
Ahli K3	RICKY PRIANDA, ST.	
Nama Gambar :	Skala Gambar :	
VIEW 3D RENCANA AREA BASEMANT	NTS	
Tahun	No. Lembar	Jlh. Lembar
2024	09	45

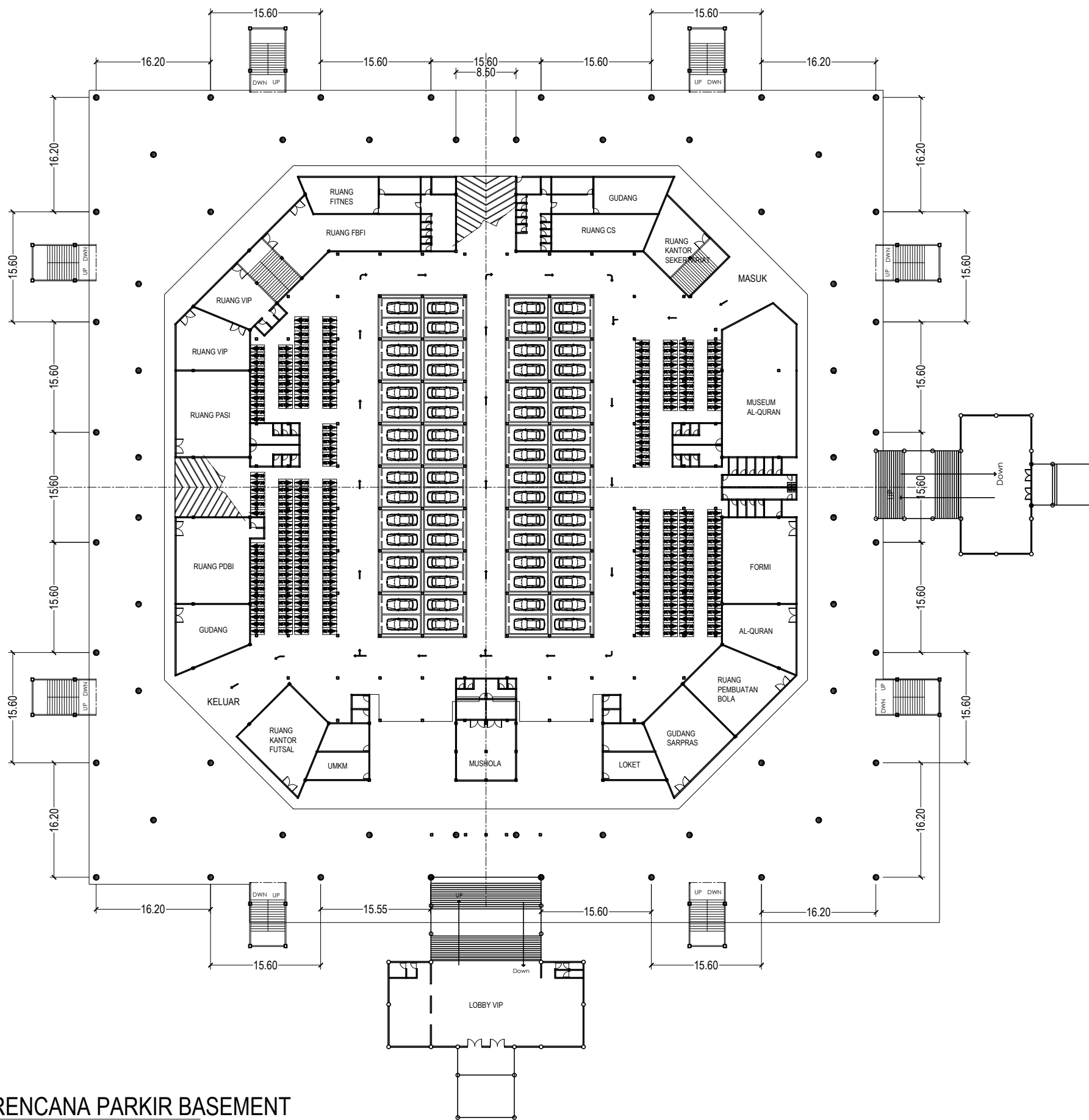

GSG
ARS
1 : 500
DENAH RENCANA PARKIR BASEMENT

Pemberi Tugas / Instansi :



PEMERINTAH PROVINSI SUMATERA UTARA
DINAS KEPEMUDAAN DAN KEOLAHRAGAAN
Jl. Willem Iskandar No.9, Medan

Keterangan :

Satuan Ukuran Menggunakan Milimeter

Nama Kegiatan :

BELANJA JASA KONSULTANSI PERENCANAAN REKAYASA - JASA NASIHAT DAN KONSULTANSI JASA REKAYASA KONSTRUKSI - JASA KONSULTANSI PERENCANAAN PEMELIHARAAN GEDUNG SERBA GUNA (GSG) PEMPROVSU

Nama Pekerjaan :

PERENCAAN PEMELIHARAAN GEDUNG SERBA GUNA (GSG) PEMPROVSU

Lokasi Pekerjaan :

GEDUNG SERBA GUNA PEMPROVSU
Jl. Willem Iskandar

Mengetahui :

KUASA PENGGUNA ANGGARAN (KPA)

SYAHRUDIN, SE, MM.
NIP : 19781023 200212 1 002

Menyetujui :

PEJABAT PELAKSANA TEKNIS KEGIATAN (PPTK)

MUHAMMAD MIRADI PARDEDE, ST.
NIP : 19740903 200312 1 001

Konsultan Perencana :



RUSPAIDIL HARAHAP, SE.
DIREKTUR

Tenaga Ahli :

Team Leader	H.TRI BUANA MISBACH, ST.
Ahli Sipil	FADLI AZIZ, ST.
Ahli K3	RICKY PRIANDA, ST.

Nama Gambar :

Skala Gambar :

DENAH RENCANA
PARKIR
BASEMENT

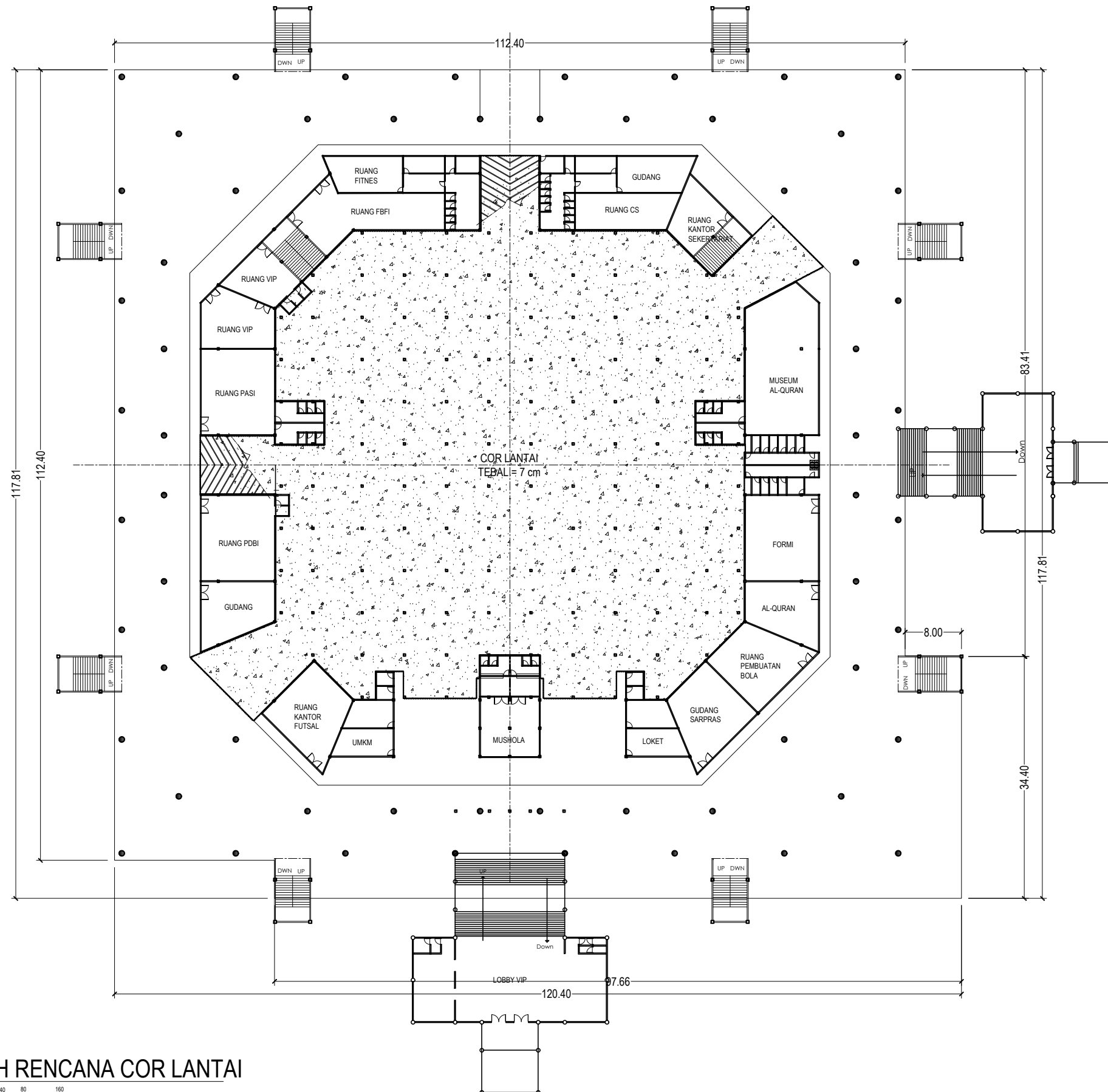

1 : 500

Tahun	No. Lembar	Jlh. Lembar
2024	10	45





GSG
ARS 1 : 500

DENAH RENCANA COR LANTAI

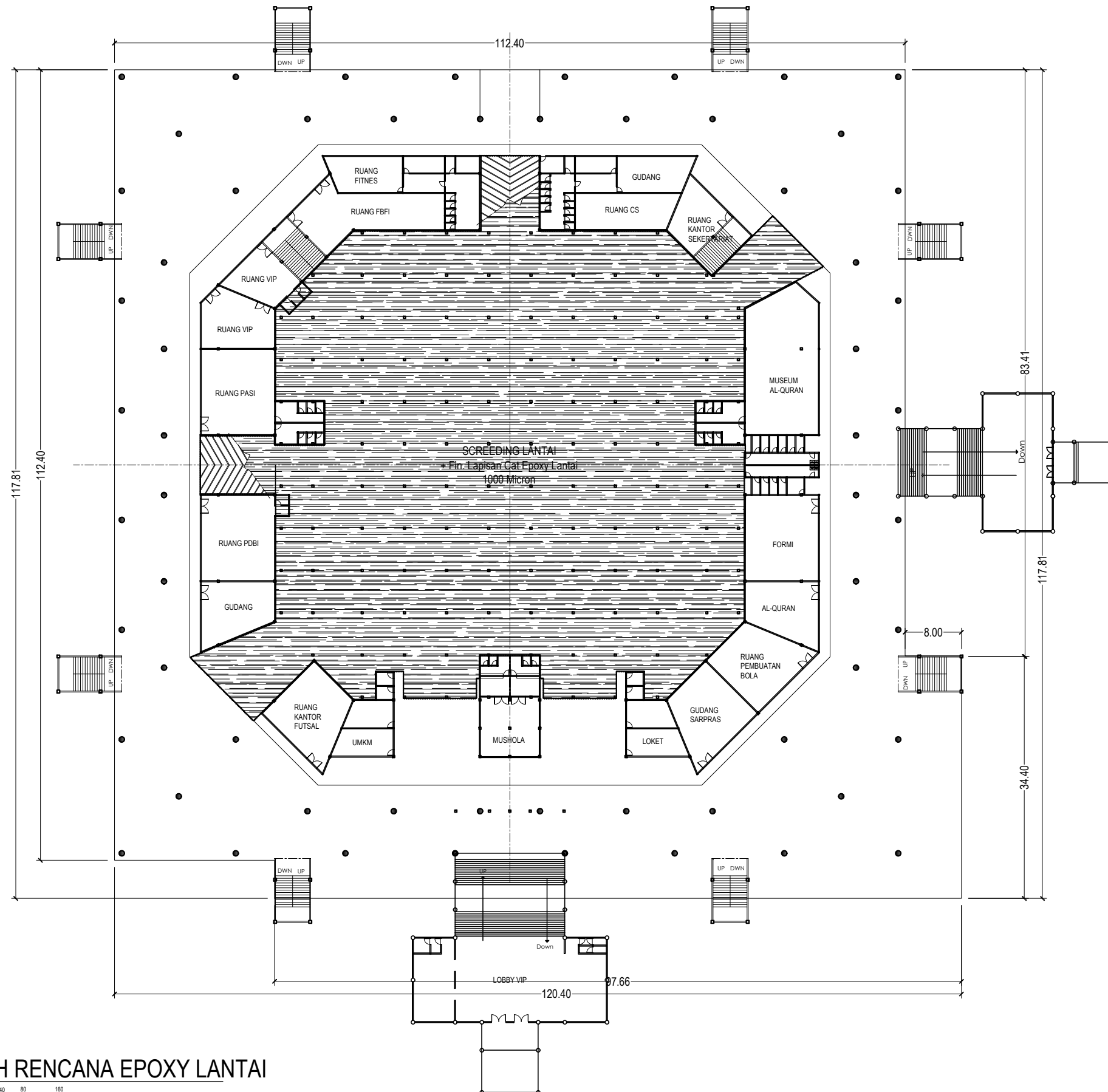
Pemberi Tugas / Instansi :		
 PEMERINTAH PROVINSI SUMATERA UTARA DINAS KEPEMUDAAN DAN KEOLAHRAGAAN Jl. Williem Iskandar No.9, Medan		
Keterangan :		
Satuan Ukuran Menggunakan Milimeter		
Nama Kegiatan :		
BELANJA JASA KONSULTANSI PERENCANAAN REKAYASA - JASA NASIHAT DAN KONSULTANSI JASA REKAYASA KONSTRUKSI - JASA KONSULTANSI PERENCANAAN PEMELIHARAAN GEDUNG SERBA GUNA (GSG) PEMPROVSU		
Nama Pekerjaan :		
PERENCAAN PEMELIHARAAN GEDUNG SERBA GUNA (GSG) PEMPROVSU		
Lokasi Pekerjaan :		
GEDUNG SERBA GUNA PEMPROVSU <i>Jl. Williem Iskandar</i>		
Mengetahui :		
KUASA PENGGUNA ANGGARAN (KPA) SYAHRUDIN, SE, MM. NIP : 19781023 200212 1 002		
Menyetujui :		
PEJABAT PELAKSANA TEKNIS KEGIATAN (PPTK) MUHAMMAD MIRADI PARDEDE, ST. NIP : 19740903 200312 1 001		
Konsultan Perencana :		
 CV. Haza Mulia Engineering CONSULTANT DESIGN, SUPERVISOR <small>Akreditasi Lengkap, Timah Urad Etik C-1, No. 010/2019/2023</small>		
RUSPAIDIL HARAHAP, SE. DIREKTUR		
Tenaga Ahli :		
Team Leader	H.TRI BUANA MISBACH, ST.	
Ahli Sipil	FADLI AZIZ, ST.	
Ahli K3	RICKY PRIANDA, ST.	
Nama Gambar :	Skala Gambar :	
DENAH RENCANA COR LANTAI	1 : 500	
Tahun	No. Lembar	Jlh. Lembar
2024	11	45



GSG DENAH RENCANA EPOXY LANTAI
ARS 1 : 500

Pemberi Tugas / Instansi :		
 PEMERINTAH PROVINSI SUMATERA UTARA DINAS KEPEMUDAAN DAN KEOLAHRAGAAN Jl. Williem Iskandar No.9, Medan		
Keterangan :		
Satuan Ukuran Menggunakan Milimeter		
Nama Kegiatan :		
BELANJA JASA KONSULTANSI PERENCANAAN REKAYASA - JASA NASIHAT DAN KONSULTANSI JASA REKAYASA KONSTRUKSI - JASA KONSULTANSI PERENCANAAN PEMELIHARAAN GEDUNG SERBA GUNA (GSG) PEMPROVSU		
Nama Pekerjaan :		
PERENCAAN PEMELIHARAAN GEDUNG SERBA GUNA (GSG) PEMPROVSU		
Lokasi Pekerjaan :		
GEDUNG SERBA GUNA PEMPROVSU Jl. Williem Iskandar		
Mengetahui :		
KUASA PENGGUNA ANGGARAN (KPA) SYAHRUDIN, SE, MM. NIP : 19781023 200212 1 002		
Menyetujui :		
PEJABAT PELAKSANA TEKNIS KEGIATAN (PPTK) MUHAMMAD MIRADI PARDEDE, ST. NIP : 19740903 200312 1 001		
Konsultan Perencana :		
 CV. Haza Mulia Engineering CONSULTANT DESIGN, SUPERVISOR <small>Akreditasi Lengkap Timah Urad Etik C-1 No.010/Sidat/Umam/2023</small>		
RUSPAIDIL HARAHAP, SE. DIREKTUR		
Tenaga Ahli :		
Team Leader	H.TRI BUANA MISBACH, ST.	
Ahli Sipil	FADLI AZIZ, ST.	
Ahli K3	RICKY PRIANDA, ST.	
Nama Gambar :	Skala Gambar :	
DENAH RENCANA EPOXY LANTAI	1 : 500	
Tahun	No. Lembar	Jlh. Lembar
2024	12	45

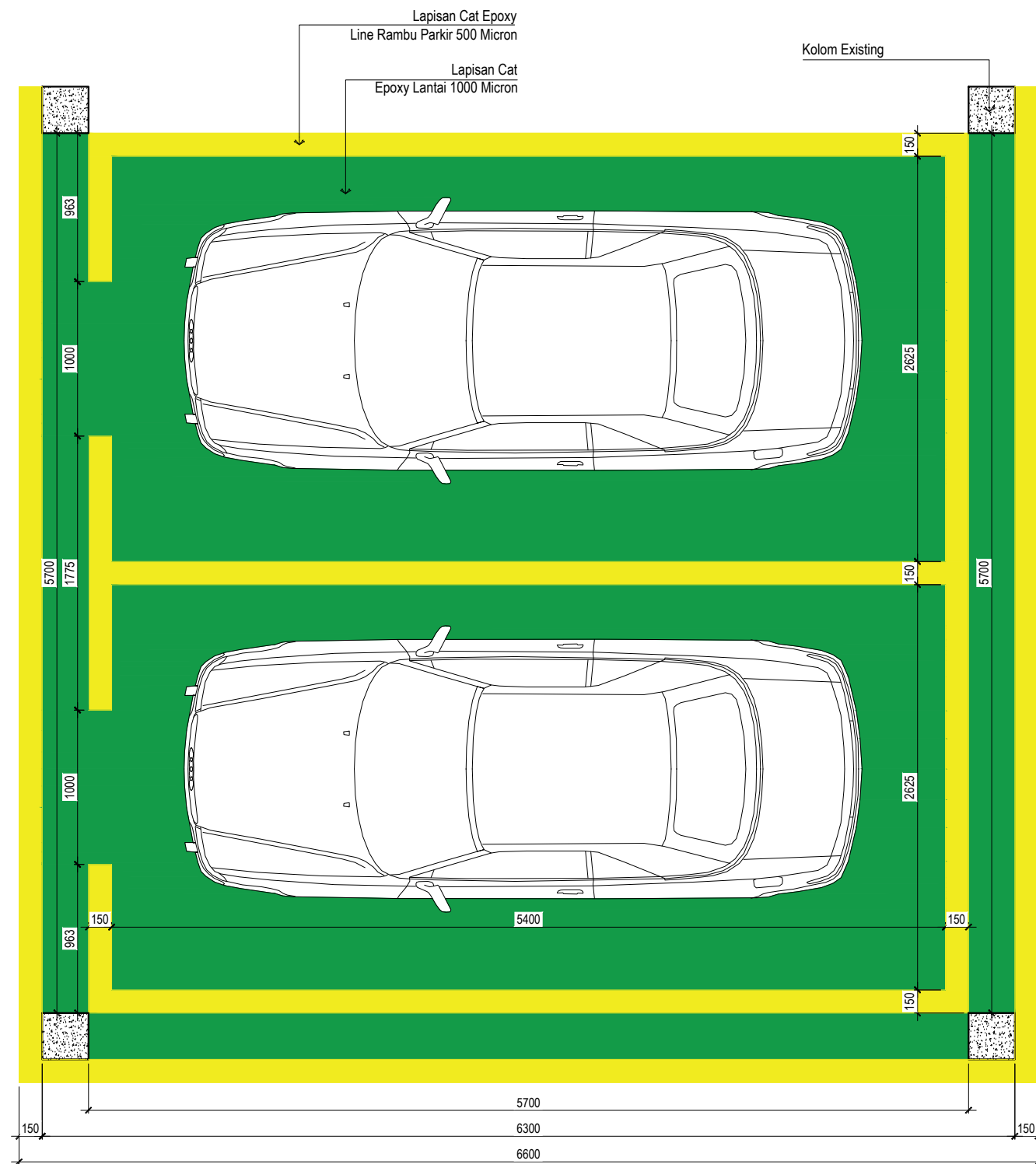

GSG
ARS 1:35
DETAIL PENGECATAN RAMBU PARKIR RODA 4

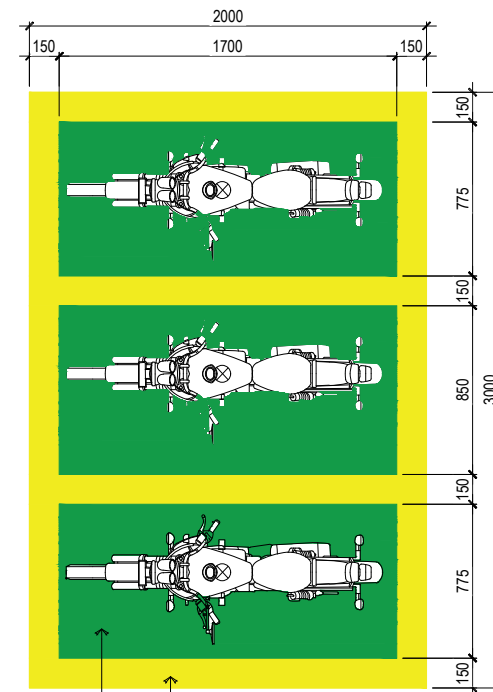

GSG
ARS 1:35
DETAIL PENGECATAN RAMBU PARKIR RODA 2

Pemberi Tugas / Instansi :



PEMERINTAH PROVINSI SUMATERA UTARA
DINAS KEPEMUDAAN DAN KEOLAHRAGAAN
Jl. Willem Iskandar No.9, Medan

Keterangan :

Satuan Ukuran Menggunakan Milimeter

Nama Kegiatan :

BELANJA JASA KONSULTANSI PERENCANAAN REKAYASA - JASA NASIHAT DAN KONSULTANSI JASA REKAYASA KONSTRUKSI - JASA KONSULTANSI PERENCANAAN PEMELIHARAAN GEDUNG SERBA GUNA (GSG) PEMPROVSU

Nama Pekerjaan :

PERENCAAN PEMELIHARAAN GEDUNG SERBA GUNA (GSG) PEMPROVSU

Lokasi Pekerjaan :

GEDUNG SERBA GUNA PEMPROVSU
Jl. Willem Iskandar

Mengetahui :

KUASA PENGGUNA ANGGARAN (KPA)

SYAHRUDIN, SE, MM.
NIP : 19781023 200212 1 002

Menyetujui :

PEJABAT PELAKSANA TEKNIS KEGIATAN (PPTK)

MUHAMMAD MIRADI PARDEDE, ST.
NIP : 19740903 200312 1 001

Konsultan Perencana :



RUSPAIDIL HARAHAP, SE.
DIREKTUR

Tenaga Ahli :

Team Leader H.TRI BUANA MISBACH, ST.

Ahli Sipil FADLI AZIZ, ST.

Ahli K3 RICKY PRIANDA, ST.

Nama Gambar :

Skala Gambar :

DETAIL
PENGECATAN
RAMBU PARKIR

1:35

Tahun	No. Lembar	Jlh. Lembar
2024	13	45

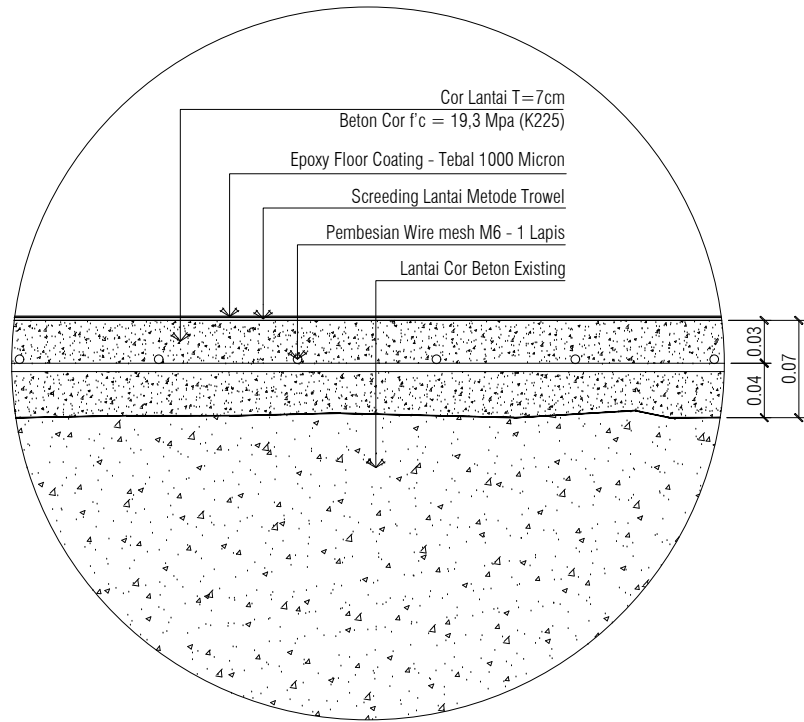

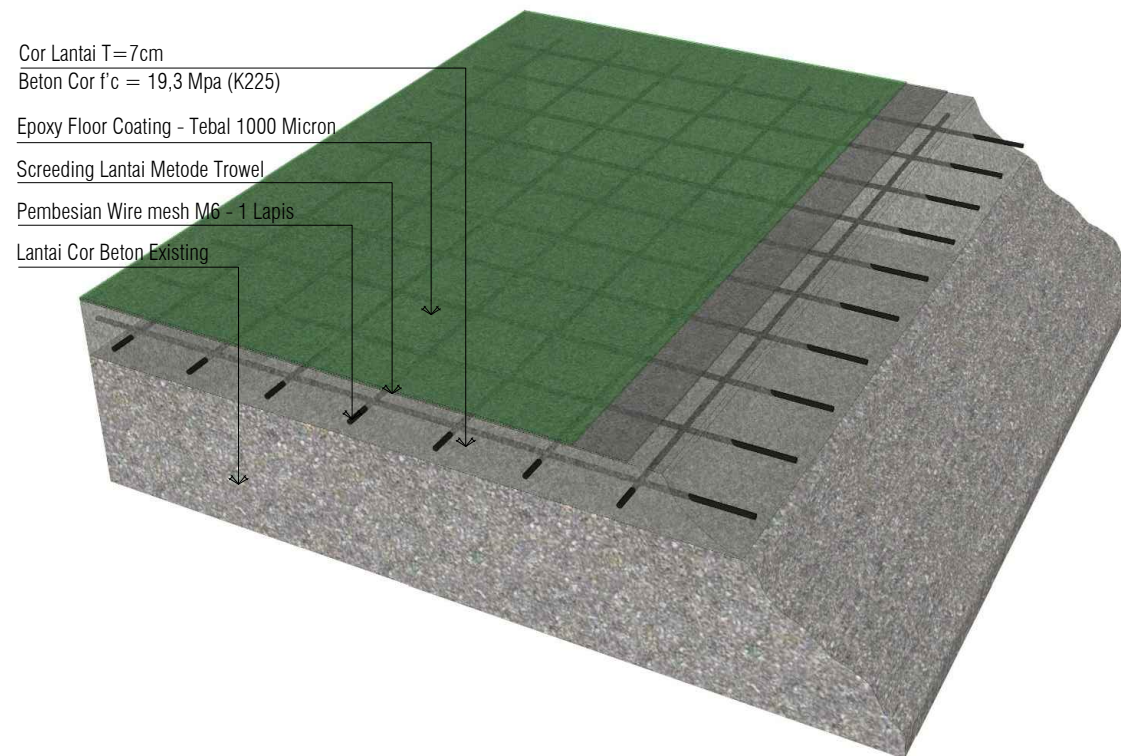

GSG
ARS 1:5

DETAIL LANTAI BASEMANT



GSG
ARS 1:5

DETAIL 3D LANTAI BASEMANT

Pemberi Tugas / Instansi :		
 PEMERINTAH PROVINSI SUMATERA UTARA DINAS KEPEMUDAAN DAN KEOLAHRAGAAN Jl. Williem Iskandar No.9, Medan		
Keterangan :		
Satuan Ukuran Menggunakan Milimeter		
Nama Kegiatan :		
BELANJA JASA KONSULTANSI PERENCANAAN REKAYASA - JASA NASIHAT DAN KONSULTANSI JASA REKAYASA KONSTRUKSI - JASA KONSULTANSI PERENCANAAN PEMELIHARAAN GEDUNG SERBA GUNA (GSG) PEMPROVSU		
Nama Pekerjaan :		
PERENCAAN PEMELIHARAAN GEDUNG SERBA GUNA (GSG) PEMPROVSU		
Lokasi Pekerjaan :		
GEDUNG SERBA GUNA PEMPROVSU <i>Jl. Williem Iskandar</i>		
Mengetahui :		
KUASA PENGGUNA ANGGARAN (KPA)		
SYAHRUDIN, SE, MM. NIP : 19781023 200212 1 002		
Menyetujui :		
PEJABAT PELAKSANA TEKNIS KEGIATAN (PPTK)		
MUHAMMAD MIRADI PARDEDE, ST. NIP : 19740903 200312 1 001		
Konsultan Perencana :		
 CV. Haza Mulia Engineering CONSULTANT DESIGN, SUPERVISOR <small>A.Sepakat Lengkap, Tamara Umar Blok C-1, Kel. Seberida, Medan 2023</small>		
RUSPAIDIL HARAHAP, SE. DIREKTUR		
Tenaga Ahli :		
Team Leader	H.TRI BUANA MISBACH, ST.	
Ahli Sipil	FADLI AZIZ, ST.	
Ahli K3	RICKY PRIANDA, ST.	
Nama Gambar :	Skala Gambar :	
DETAIL LANTAI BASEMANT		1:5
Tahun	No. Lembar	Jlh. Lembar
2024	14	45

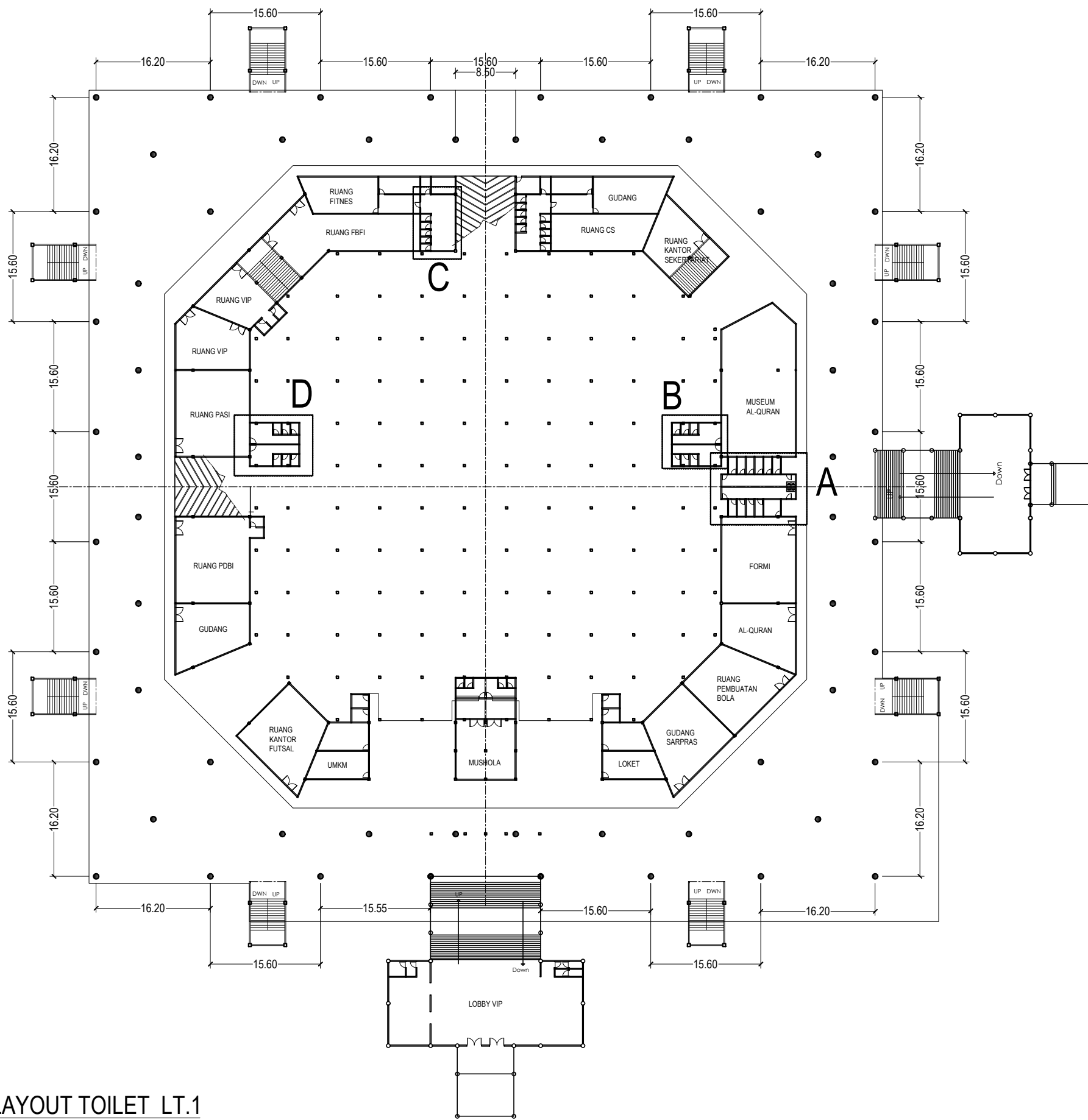

GSG
ARS 1:500

DENAH LAYOUT TOILET LT.1

Pemberi Tugas / Instansi :



PEMERINTAH PROVINSI SUMATERA UTARA
DINAS KEPEMUDAAN DAN KEOLAHRAGAAN
Jl. Williem Iskandar No.9, Medan

Keterangan :

Satuan Ukuran Menggunakan Milimeter

Nama Kegiatan :

BELANJA JASA KONSULTANSI PERENCANAAN REKAYASA - JASA NASIHAT DAN KONSULTANSI JASA REKAYASA KONSTRUKSI - JASA KONSULTANSI PERENCANAAN PEMELIHARAAN GEDUNG SERBA GUNA (GSG) PEMPROVSU

Nama Pekerjaan :

PERENCAAN PEMELIHARAAN GEDUNG SERBA GUNA (GSG) PEMPROVSU

Lokasi Pekerjaan :

GEDUNG SERBA GUNA PEMPROVSU
Jl. Williem Iskandar

Mengetahui :

KUASA PENGGUNA ANGGARAN (KPA)

SYAHRUDIN, SE, MM.
NIP : 19781023 200212 1 002

Menyetujui :

PEJABAT PELAKSANA TEKNIS KEGIATAN (PPTK)

MUHAMMAD MIRADI PARDEDE, ST.
NIP : 19740903 200312 1 001

Konsultan Perencana :



RUSPAIDIL HARAHAP, SE.
DIREKTUR

Tenaga Ahli :

Team Leader H.TRI BUANA MISBACH, ST.

Ahli Sipil FADLI AZIZ, ST.

Ahli K3 RICKY PRIANDA, ST.

Nama Gambar :



Skala Gambar :

DENAH LAYOUT TOILET LT.1

1: 500

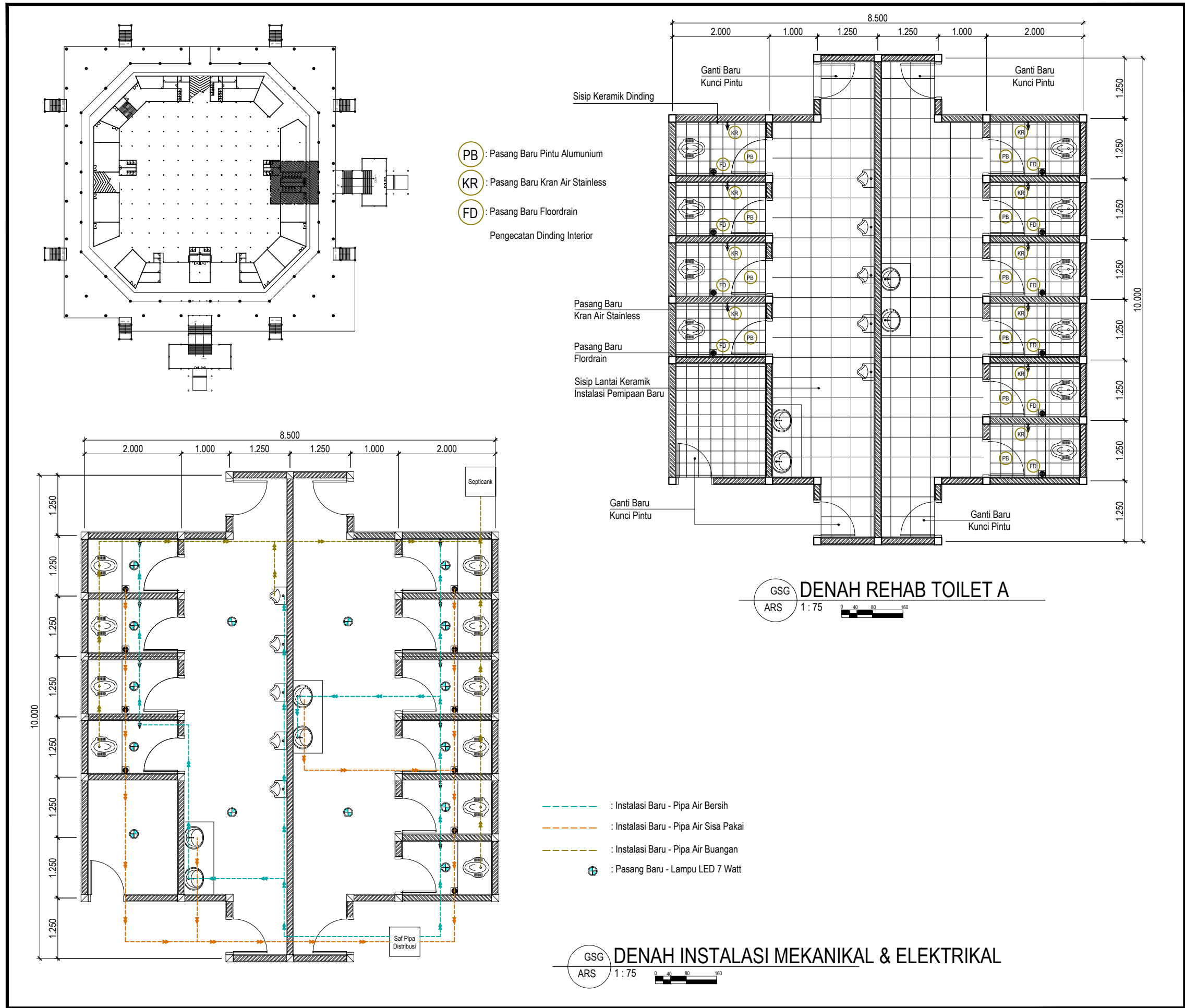
Tahun	No. Lembar	Jlh. Lembar
2024	15	45



Pemberi Tugas / Instansi :		
 PEMERINTAH PROVINSI SUMATERA UTARA DINAS KEPEMUDAAN DAN KEOLAHRAGAAN Jl. Williem Iskandar No.9, Medan		
Keterangan :		
Satuan Ukuran Menggunakan Milimeter		
Nama Kegiatan :		
BELANJA JASA KONSULTANSI PERENCANAAN REKAYASA - JASA NASIHAT DAN KONSULTANSI JASA REKAYASA KONSTRUKSI - JASA KONSULTANSI PERENCANAAN PEMELIHARAAN GEDUNG SERBA GUNA (GSG) PEMPROVSU		
Nama Pekerjaan :		
PERENCAAN PEMELIHARAAN GEDUNG SERBA GUNA (GSG) PEMPROVSU		
Lokasi Pekerjaan :		
GEDUNG SERBA GUNA PEMPROVSU Jl. Williem Iskandar		
Mengetahui :		
KUASA PENGGUNA ANGGARAN (KPA) SYAHRUDIN, SE, MM. NIP : 19781023 200212 1 002		
Menyetujui :		
PEJABAT PELAKSANA TEKNIS KEGIATAN (PPTK) MUHAMMAD MIRADI PARDEDE, ST. NIP : 19740903 200312 1 001		
Konsultan Perencana :		
 CV. Haza Mulia Engineering CONSULTANT DESIGN, SUPERVISOR <small>Akreditasi Lengkap Timah Unad 0101 C-1 Kol. Bagan Sibolga Tahun 2023</small>		
RUSPAIDIL HARAHAP, SE. DIREKTUR		
Tenaga Ahli :		
Team Leader	H.TRI BUANA MISBACH, ST.	
Ahli Sipil	FADLI AZIZ, ST.	
Ahli K3	RICKY PRIANDA, ST.	
Nama Gambar :	Skala Gambar :	
DENAH REHAB TOILET A	1 : 75	
Tahun	No. Lembar	Jlh. Lembar
2024	16	45

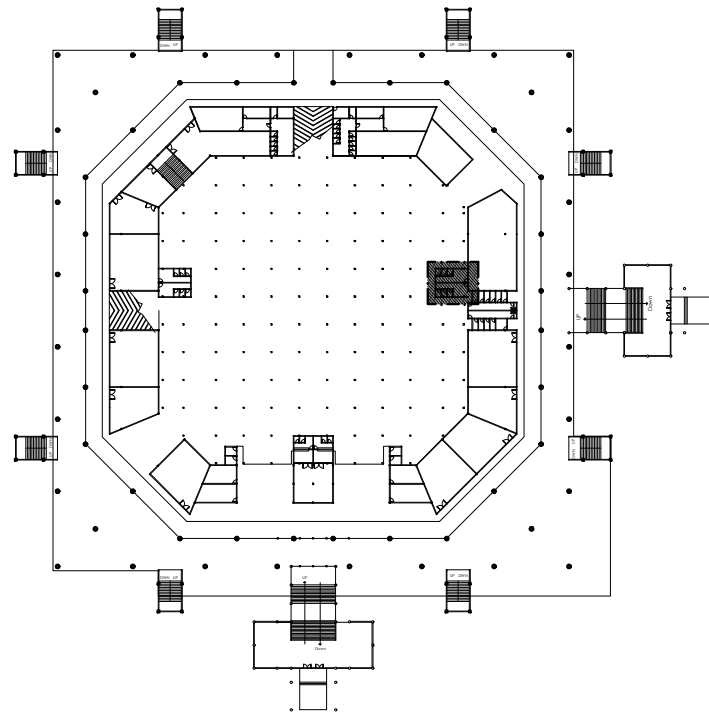

- PB : Pasang Baru Pintu Aluminium
 - KR : Pasang Baru Kran Air Stainless
 - FD : Pasang Baru Floordrain
- Pengecatan Dinding Interior

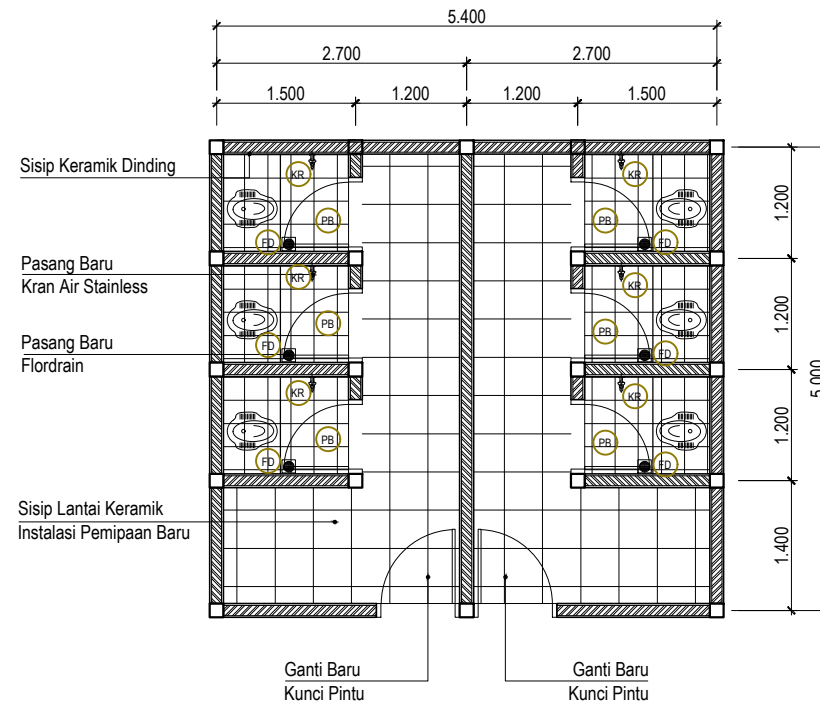

GSG ARS 1:75 **DENAH REHAB TOILET B**

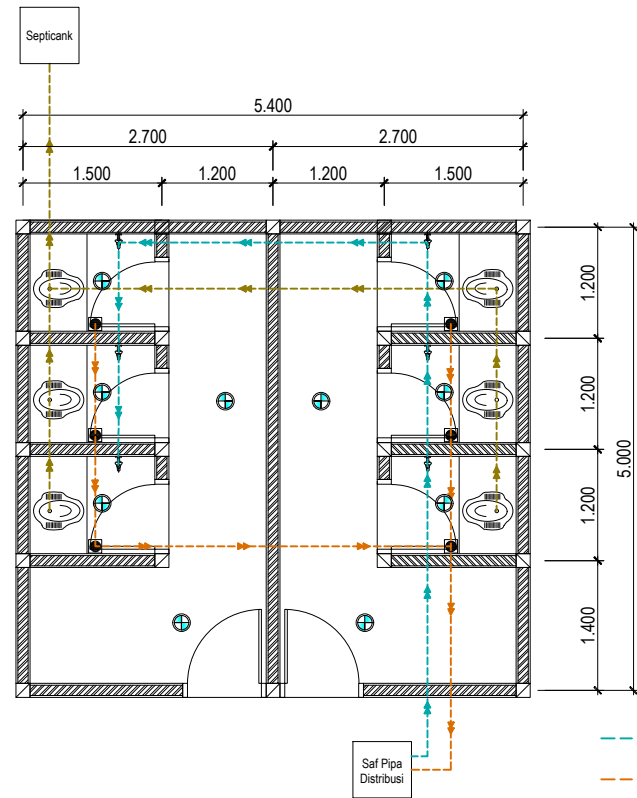

- : Instalasi Baru - Pipa Air Bersih
- : Instalasi Baru - Pipa Air Sisa Pakai
- : Instalasi Baru - Pipa Air Buangan
- ⊕ : Pasang Baru - Lampu LED 7 Watt

GSG ARS 1:75 **DENAH INSTALASI MEKANIKAL & ELEKTRIKAL**

Pemberi Tugas / Instansi :		
 PEMERINTAH PROVINSI SUMATERA UTARA DINAS KEPEMUDAAN DAN KEOLAHRAGAAN Jl. Williem Iskandar No.9, Medan		
Keterangan :		
Satuan Ukuran Menggunakan Milimeter		
Nama Kegiatan :		
BELANJA JASA KONSULTANSI PERENCANAAN REKAYASA - JASA NASIHAT DAN KONSULTANSI JASA REKAYASA KONSTRUKSI - JASA KONSULTANSI PERENCANAAN PEMELIHARAAN GEDUNG SERBA GUNA (GSG) PEMPROVSU		
Nama Pekerjaan :		
PERENCAAN PEMELIHARAAN GEDUNG SERBA GUNA (GSG) PEMPROVSU		
Lokasi Pekerjaan :		
GEDUNG SERBA GUNA PEMPROVSU <i>Jl. Williem Iskandar</i>		
Mengetahui :		
KUASA PENGGUNA ANGGARAN (KPA) SYAHRUDIN, SE, MM. NIP : 19781023 200212 1 002		
Menyetujui :		
PEJABAT PELAKSANA TEKNIS KEGIATAN (PPTK) MUHAMMAD MIRADI PARDEDE, ST. NIP : 19740903 200312 1 001		
Konsultan Perencana :		
 CV. Haza Mulia Engineering CONSULTANT DESIGN, SUPERVISOR <small>Asesment Lengkap, Timah, Urad Btisk C-1, Kd. Bujak, Medan, Sum. 2023</small>		
RUSPAIDIL HARAHAP, SE. DIREKTUR		
Tenaga Ahli :		
Team Leader	H.TRI BUANA MISBACH, ST.	
Ahli Sipil	FADLI AZIZ, ST.	
Ahli K3	RICKY PRIANDA, ST.	
Nama Gambar :	Skala Gambar :	
DENAH REHAB TOILET B	1: 75	
Tahun	No. Lembar	Jlh. Lembar
2024	17	45

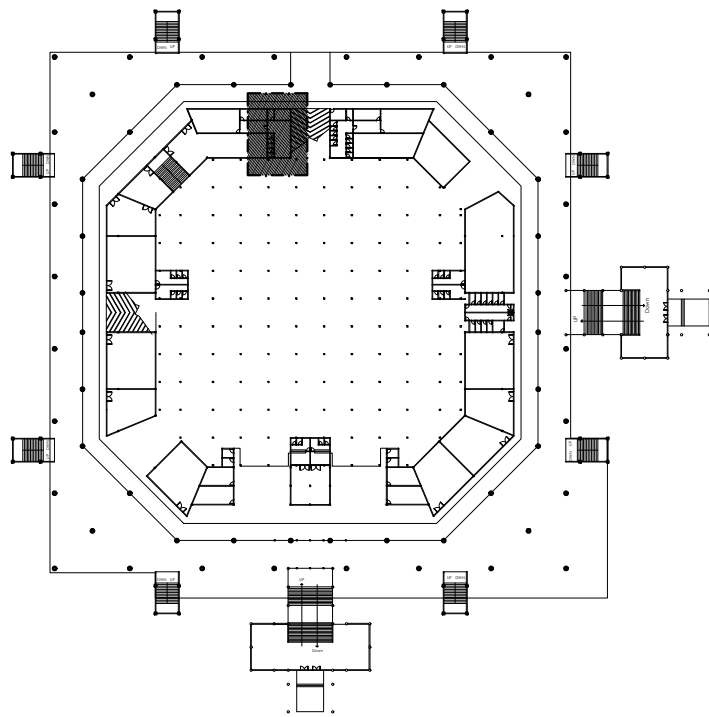

- PB** : Pasang Baru Pintu Aluminium
- KR** : Pasang Baru Kran Air Stainless
- FD** : Pasang Baru Floordrain
- Pengecatan Dinding Interior

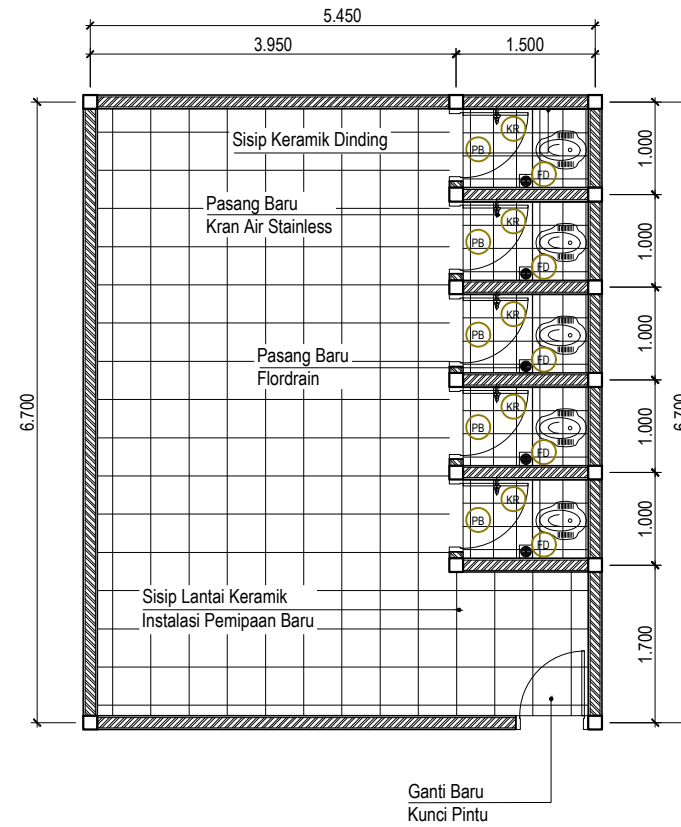

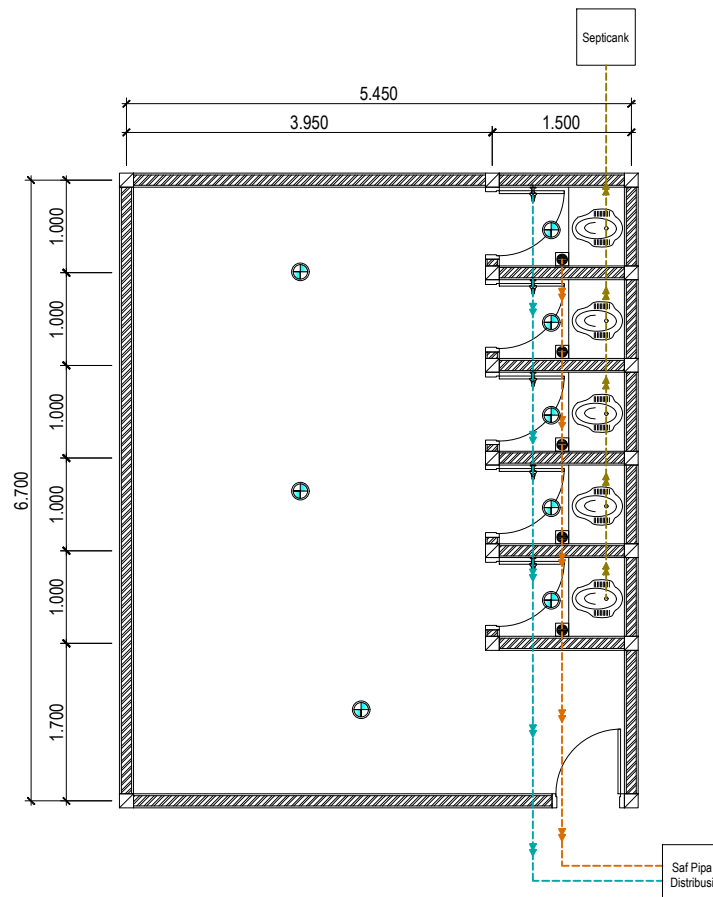

GSG ARS 1:75 DENAH REHAB TOILET C



- : Instalasi Baru - Pipa Air Bersih
- : Instalasi Baru - Pipa Air Sisa Pakai
- : Instalasi Baru - Pipa Air Buangan
- ⊕ : Pasang Baru - Lampu LED 7 Watt

GSG ARS 1:75 DENAH INSTALASI MEKANIKAL & ELEKTRIKAL

Pemberi Tugas / Instansi :		
 PEMERINTAH PROVINSI SUMATERA UTARA DINAS KEPEMUDAAN DAN KEOLAHRAGAAN Jl. Williem Iskandar No.9, Medan		
Keterangan :		
Satuan Ukuran Menggunakan Milimeter		
Nama Kegiatan :		
BELANJA JASA KONSULTANSI PERENCANAAN REKAYASA - JASA NASIHAT DAN KONSULTANSI JASA REKAYASA KONSTRUKSI - JASA KONSULTANSI PERENCANAAN PEMELIHARAAN GEDUNG SERBA GUNA (GSG) PEMPROVSU		
Nama Pekerjaan :		
PERENCAAN PEMELIHARAAN GEDUNG SERBA GUNA (GSG) PEMPROVSU		
Lokasi Pekerjaan :		
GEDUNG SERBA GUNA PEMPROVSU Jl. Williem Iskandar		
Mengetahui :		
KUASA PENGGUNA ANGGARAN (KPA) SYAHRUDIN, SE, MM. NIP : 19781023 200212 1 002		
Menyetujui :		
PEJABAT PELAKSANA TEKNIS KEGIATAN (PPTK) MUHAMMAD MIRADI PARDEDE, ST. NIP : 19740903 200312 1 001		
Konsultan Perencana :		
 CV. Haza Mulia Engineering CONSULTANT DESIGN, SUPERVISOR <small>A.Sepatut lengkap, Tamara Umar Hidayat C-1, Kd. Binjai, Medan, Sumatra Utara 2023</small>		
RUSPAIDIL HARAHAP, SE. DIREKTUR		
Tenaga Ahli :		
Team Leader	H.TRI BUANA MISBACH, ST.	
Ahli Sipil	FADLI AZIZ, ST.	
Ahli K3	RICKY PRIANDA, ST.	
Nama Gambar :	Skala Gambar :	
DENAH REHAB TOILET C		1:75
Tahun	No. Lembar	Jlh. Lembar
2024	18	45

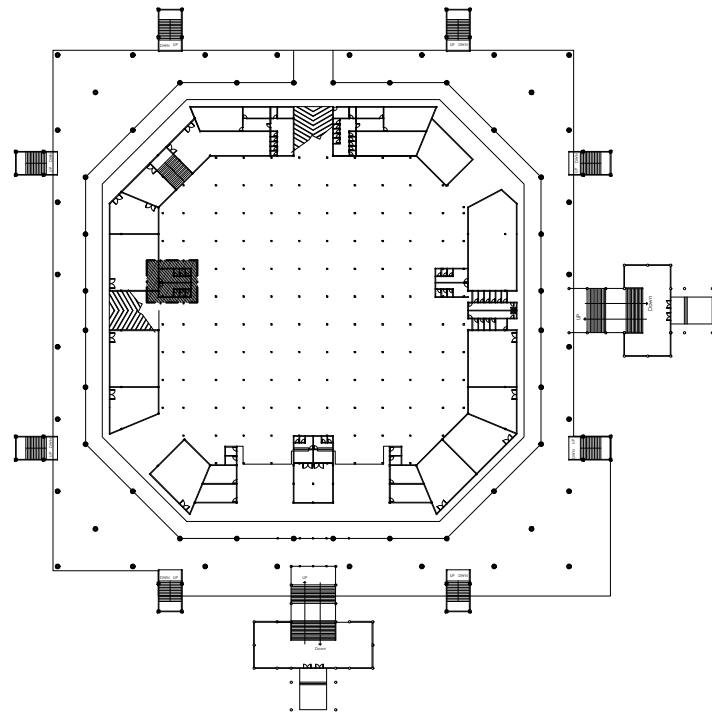

- PB** : Pasang Baru Pintu Aluminium
 - KR** : Pasang Baru Kran Air Stainless
 - FD** : Pasang Baru Floordrain
- Pengecatan Dinding Interior

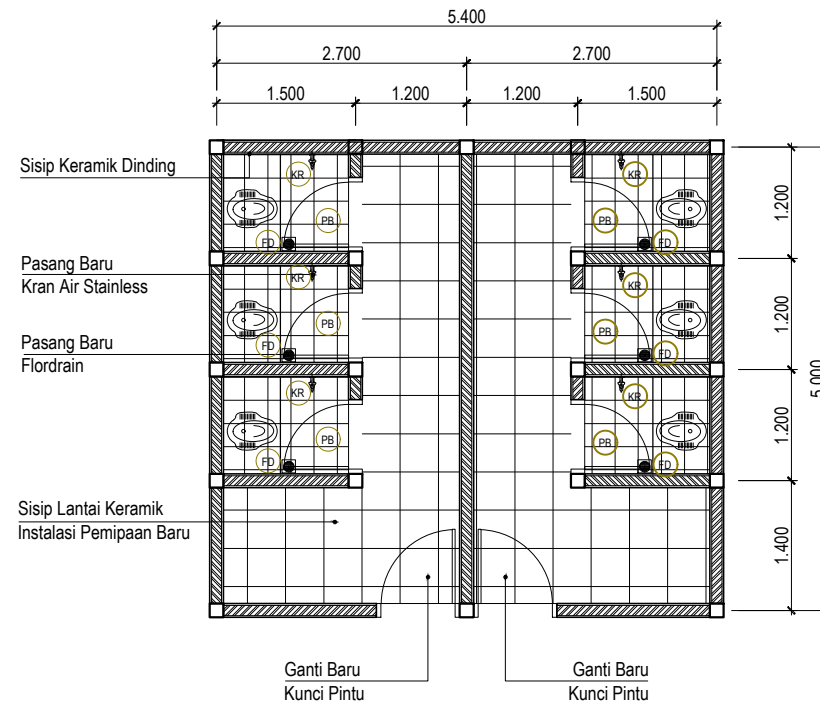

GSG ARS 1:75 DENAH REHAB TOILET D

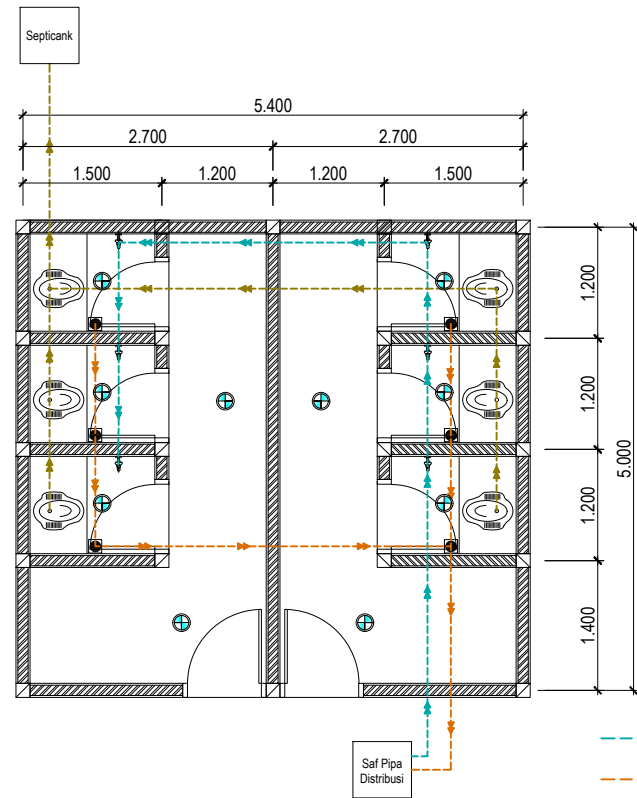



- : Instalasi Baru - Pipa Air Bersih
- : Instalasi Baru - Pipa Air Sisa Pakai
- : Instalasi Baru - Pipa Air Buangan
- ⊕ : Pasang Baru - Lampu LED 7 Watt

GSG ARS 1:75 DENAH INSTALASI MEKANIKAL & ELEKTRIKAL

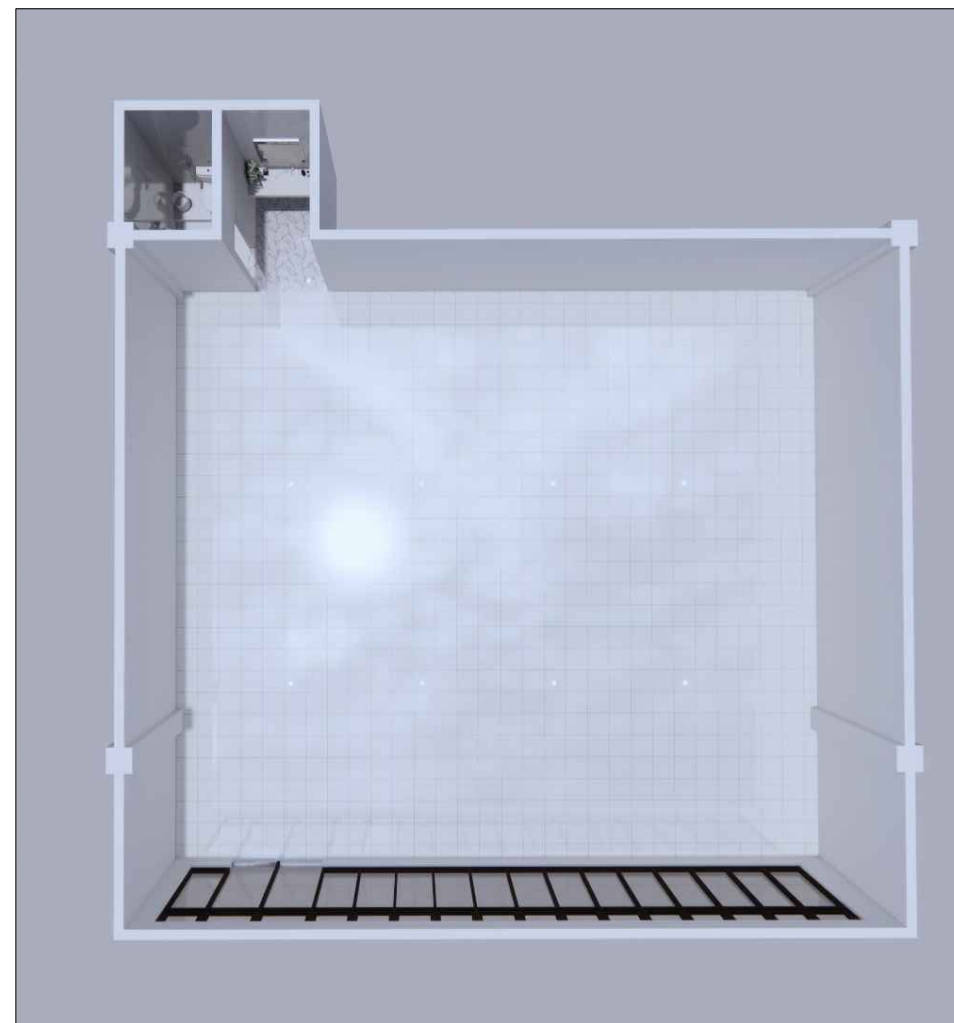
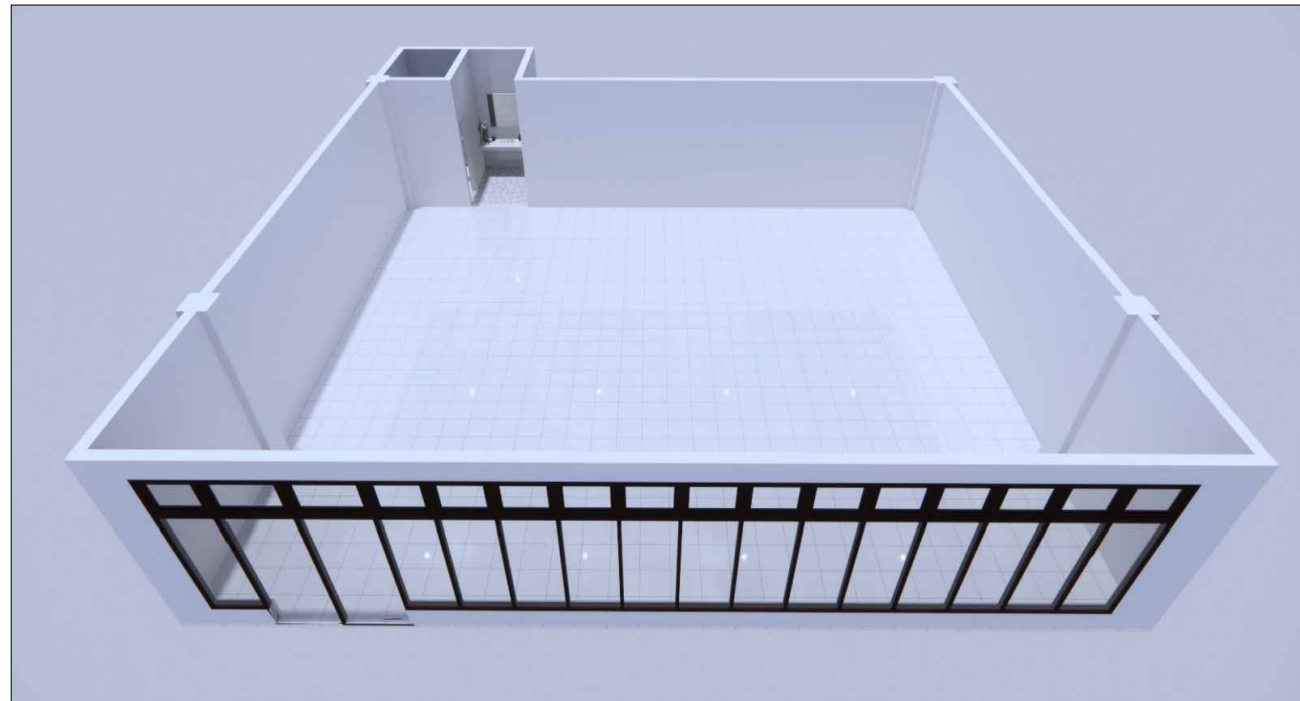
Pemberi Tugas / Instansi :		
 PEMERINTAH PROVINSI SUMATERA UTARA DINAS KEPEMUDAAN DAN KEOLAHRAGAAN Jl. Williem Iskandar No.9, Medan		
Keterangan :		
Satuan Ukuran Menggunakan Milimeter		
Nama Kegiatan :		
BELANJA JASA KONSULTANSI PERENCANAAN REKAYASA - JASA NASIHAT DAN KONSULTANSI JASA REKAYASA KONSTRUKSI - JASA KONSULTANSI PERENCANAAN PEMELIHARAAN GEDUNG SERBA GUNA (GSG) PEMPROVSU		
Nama Pekerjaan :		
PERENCAAN PEMELIHARAAN GEDUNG SERBA GUNA (GSG) PEMPROVSU		
Lokasi Pekerjaan :		
GEDUNG SERBA GUNA PEMPROVSU <i>Jl. Williem Iskandar</i>		
Mengetahui :		
KUASA PENGGUNA ANGGARAN (KPA) SYAHRUDIN, SE, MM. NIP : 19781023 200212 1 002		
Menyetujui :		
PEJABAT PELAKSANA TEKNIS KEGIATAN (PPTK) MUHAMMAD MIRADI PARDEDE, ST. NIP : 19740903 200312 1 001		
Konsultan Perencana :		
 CV. Haza Mulia Engineering CONSULTANT DESIGN, SUPERVISOR <small>Asesment Lengkap, Timah, Urad Etik C-1, Kd. Bayu, Medan, Sum. 2023</small>		
Tenaga Ahli :		
Team Leader	H.TRI BUANA MISBACH, ST.	
Ahli Sipil	FADLI AZIZ, ST.	
Ahli K3	RICKY PRIANDA, ST.	
Nama Gambar :	Skala Gambar :	
DENAH REHAB TOILET D	1: 75	
Tahun	No. Lembar	Jlh. Lembar
2024	19	45



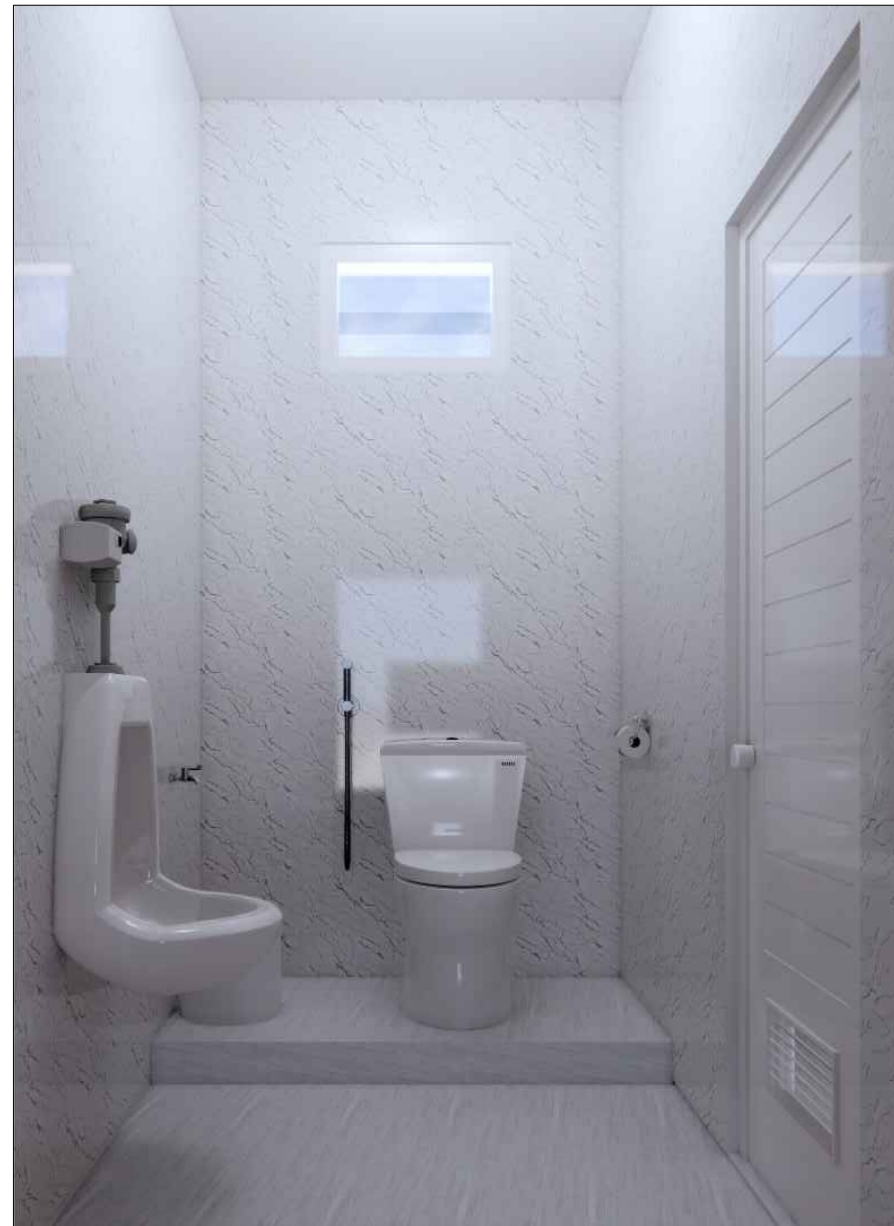

GSG ARS NTS VIEW 3D RENCANA RUANG PDBI

Pemberi Tugas / Instansi :		
 PEMERINTAH PROVINSI SUMATERA UTARA DINAS KEPEMUDAAN DAN KEOLAHRAGAAN Jl. Williem Iskandar No.9, Medan		
Keterangan :		
Satuan Ukuran Menggunakan Milimeter		
Nama Kegiatan :		
BELANJA JASA KONSULTANSI PERENCANAAN REKAYASA - JASA NASIHAT DAN KONSULTANSI JASA REKAYASA KONSTRUKSI - JASA KONSULTANSI PERENCANAAN PEMELIHARAAN GEDUNG SERBA GUNA (GSG) PEMPROVSU		
Nama Pekerjaan :		
PERENCAAN PEMELIHARAAN GEDUNG SERBA GUNA (GSG) PEMPROVSU		
Lokasi Pekerjaan :		
GEDUNG SERBA GUNA PEMPROVSU <i>Jl. Williem Iskandar</i>		
Mengetahui :		
KUASA PENGGUNA ANGGARAN (KPA) SYAHRUDIN, SE, MM. NIP : 19781023 200212 1 002		
Menyetujui :		
PEJABAT PELAKSANA TEKNIS KEGIATAN (PPTK) MUHAMMAD MIRADI PARDEDE, ST. NIP : 19740903 200312 1 001		
Konsultan Perencana :		
 CV. Haza Mulia Engineering CONSULTANT DESIGN, SUPERVISOR <small>A.Sepakat Lengkap, Tamara Umar Blok C-1, Kel. Sejahtera Medan, Sum. 2023</small>		
RUSPAIDIL HARAHAP, SE. DIREKTUR		
Tenaga Ahli :		
Team Leader	H.TRI BUANA MISBACH, ST.	
Ahli Sipil	FADLI AZIZ, ST.	
Ahli K3	RICKY PRIANDA, ST.	
Nama Gambar :	Skala Gambar :	
VIEW 3D DENAH RENCANA RUANG PDBI	NTS	
Tahun	No. Lembar	Jlh. Lembar
2024	20	45



GSG ARS NTS VIEW 3D RENCANA TOILET RUANG PDBI

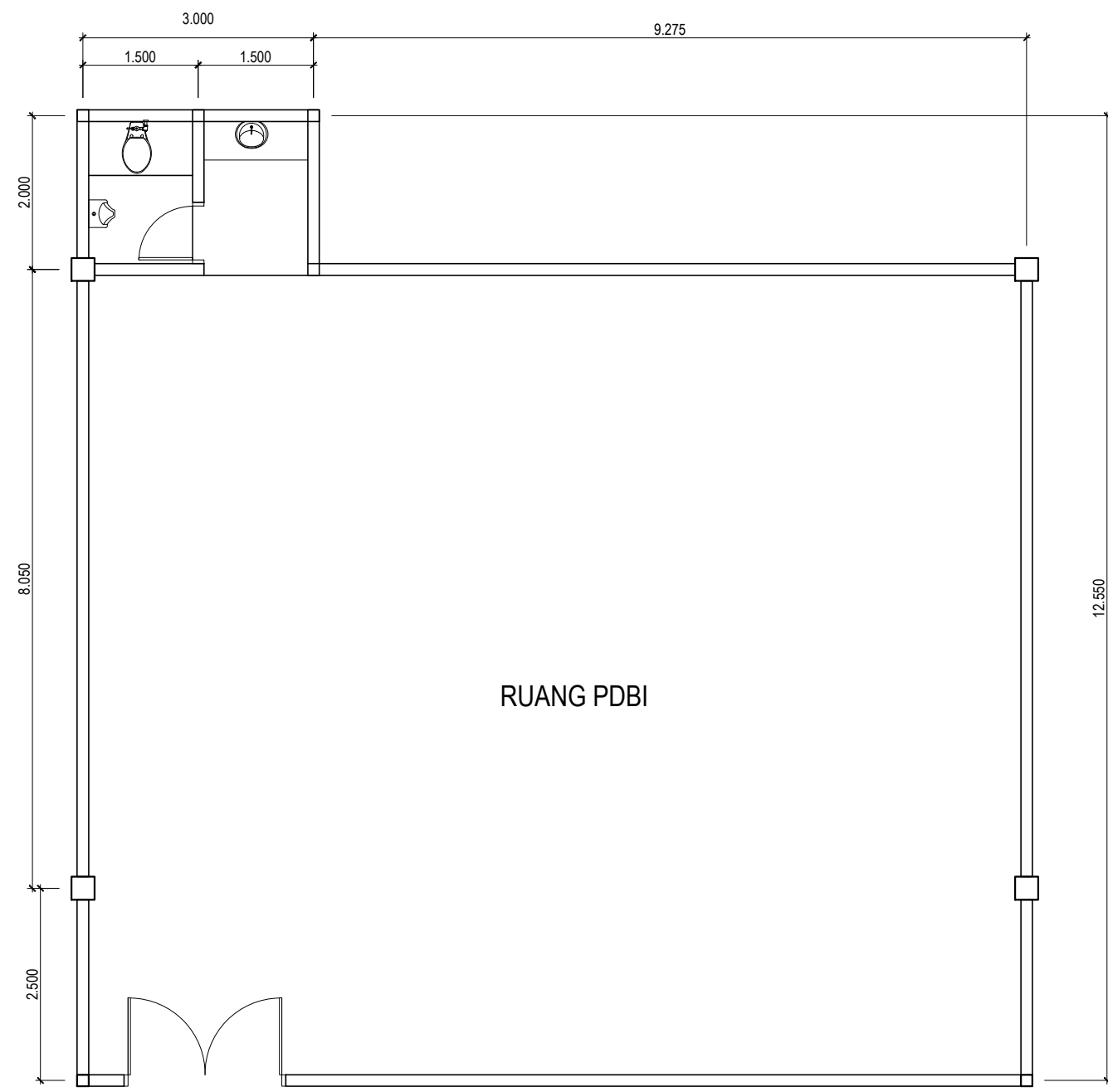
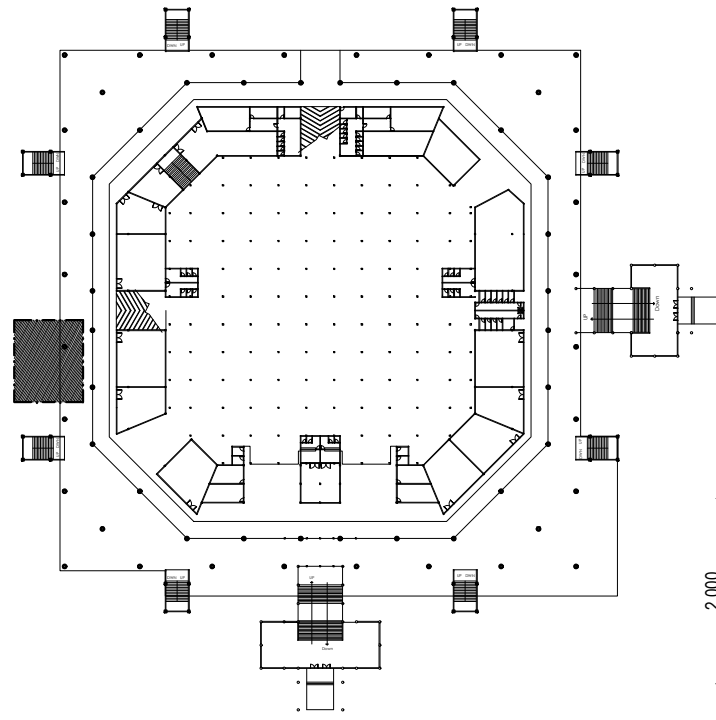

Pemberi Tugas / Instansi :		
 PEMERINTAH PROVINSI SUMATERA UTARA DINAS KEPEMUDAAN DAN KEOLAHRAGAAN Jl. Williem Iskandar No.9, Medan		
Keterangan :		
Satuan Ukuran Menggunakan Milimeter		
Nama Kegiatan :		
BELANJA JASA KONSULTANSI PERENCANAAN REKAYASA - JASA NASIHAT DAN KONSULTANSI JASA REKAYASA KONSTRUKSI - JASA KONSULTANSI PERENCANAAN PEMELIHARAAN GEDUNG SERBA GUNA (GSG) PEMPROVSU		
Nama Pekerjaan :		
PERENCAAN PEMELIHARAAN GEDUNG SERBA GUNA (GSG) PEMPROVSU		
Lokasi Pekerjaan :		
GEDUNG SERBA GUNA PEMPROVSU <i>Jl. Williem Iskandar</i>		
Mengetahui :		
KUASA PENGGUNA ANGGARAN (KPA) SYAHRUDIN, SE, MM. NIP : 19781023 200212 1 002		
Menyetujui :		
PEJABAT PELAKSANA TEKNIS KEGIATAN (PPTK) MUHAMMAD MIRADI PARDEDE, ST. NIP : 19740903 200312 1 001		
Konsultan Perencana :		
 CV. Haza Mulia Engineering CONSULTANT DESIGN, SUPERVISOR <small>A.Sepatut Komplek, Tamara Urad Blok C-1, Kel. Sejahtera, Medan 2022</small>		
RUSPAIDIL HARAHAP, SE. DIREKTUR		
Tenaga Ahli :		
Team Leader	H.TRI BUANA MISBACH, ST.	
Ahli Sipil	FADLI AZIZ, ST.	
Ahli K3	RICKY PRIANDA, ST.	
Nama Gambar :	Skala Gambar :	
VIEW 3D DENAH RENCANA TOILET RUANG PDBI	NTS	
Tahun	No. Lembar	Jlh. Lembar
2024	21	45



RUANG PDBI

GSG ARS 1:75 DENAH RENCANA RUANG PDBI



Pemberi Tugas / Instansi :		
 PEMERINTAH PROVINSI SUMATERA UTARA DINAS KEPEMUDAAN DAN KEOLAHRAGAAN Jl. Williem Iskandar No.9, Medan		
Keterangan :		
Satuan Ukuran Menggunakan Milimeter		
Nama Kegiatan :		
BELANJA JASA KONSULTANSI PERENCANAAN REKAYASA - JASA NASIHAT DAN KONSULTANSI JASA REKAYASA KONSTRUKSI - JASA KONSULTANSI PERENCANAAN PEMELIHARAAN GEDUNG SERBA GUNA (GSG) PEMPROVSU		
Nama Pekerjaan :		
PERENCAAN PEMELIHARAAN GEDUNG SERBA GUNA (GSG) PEMPROVSU		
Lokasi Pekerjaan :		
GEDUNG SERBA GUNA PEMPROVSU <i>Jl. Williem Iskandar</i>		
Mengetahui :		
KUASA PENGGUNA ANGGARAN (KPA) SYAHRUDIN, SE, MM. NIP : 19781023 200212 1 002		
Menyetujui :		
PEJABAT PELAKSANA TEKNIS KEGIATAN (PPTK) MUHAMMAD MIRADI PARDEDE, ST. NIP : 19740903 200312 1 001		
Konsultan Perencana :		
 CV. Haza Mulia Engineering CONSULTANT DESIGN, SUPERVISOR <small>Asesment Lengkap, Timah, Urad Etik C-1, Kd. Bayu, Medan, Sum. 2023</small>		
RUSPAIDIL HARAHAP, SE. DIREKTUR		
Tenaga Ahli :		
Team Leader	H.TRI BUANA MISBACH, ST.	
Ahli Sipil	FADLI AZIZ, ST.	
Ahli K3	RICKY PRIANDA, ST.	
Nama Gambar :	Skala Gambar :	
DENAH RENCANA RUANG PDBI	1:75	
Tahun	No. Lembar	Jlh. Lembar
2024	22	45

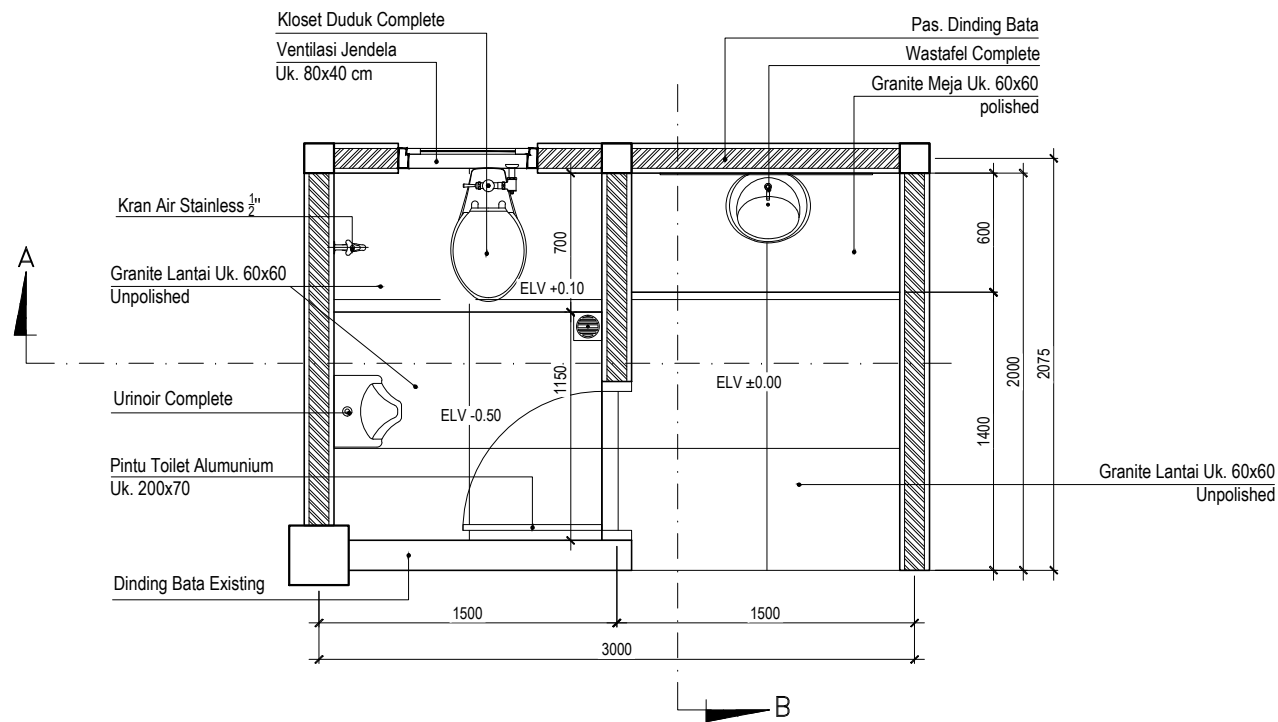

GSG ARS 1:35
DENAH TOILET PDBI

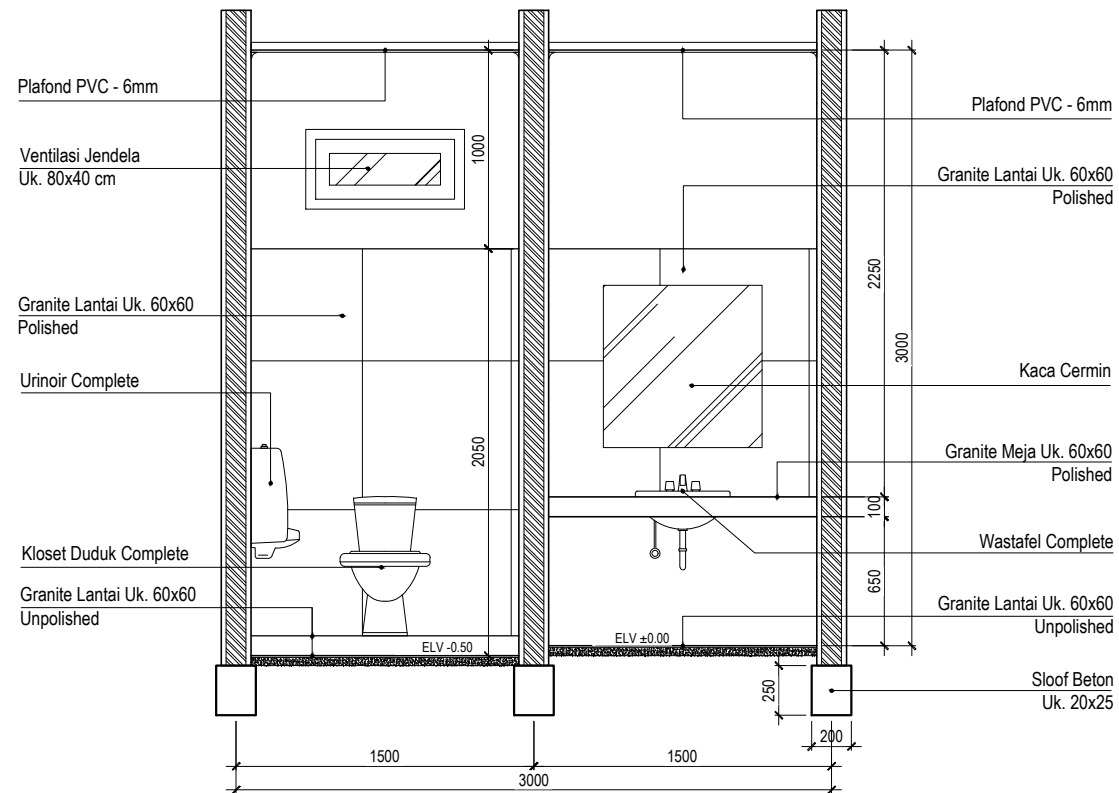

GSG ARS 1:35
DETAIL POTONGAN A-A

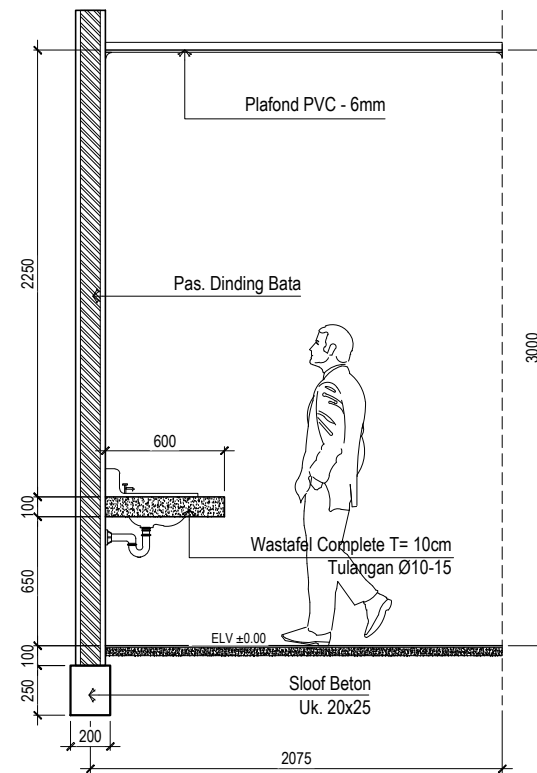

GSG ARS 1:35
DETAIL POTONGAN B-B

Pemberi Tugas / Instansi :



PEMERINTAH PROVINSI SUMATERA UTARA
DINAS KEPEMUDAAN DAN KEOLAHRAGAAN
 Jl. William Iskandar No.9, Medan

Keterangan :
 Satuan Ukuran Menggunakan Milimeter

Nama Kegiatan :
 BELANJA JASA KONSULTANSI PERENCANAAN REKAYASA - JASA NASIHAT DAN KONSULTANSI JASA REKAYASA KONSTRUKSI - JASA KONSULTANSI PERENCANAAN PEMELIHARAAN GEDUNG SERBA GUNA (GSG) PEMPROVSU

Nama Pekerjaan :
 PERENCAAN PEMELIHARAAN GEDUNG SERBA GUNA (GSG) PEMPROVSU

Lokasi Pekerjaan :
 GEDUNG SERBA GUNA PEMPROVSU
 Jl. William Iskandar

Mengetahui :
 KUASA PENGGUNA ANGGARAN (KPA)
 SYAHRUDIN, SE, MM.
 NIP : 19781023 200212 1 002

Menyetujui :
 PEJABAT PELAKSANA TEKNIS KEGIATAN (PPTK)
 MUHAMMAD MIRADI PARDEDE, ST.
 NIP : 19740903 200312 1 001

Konsultan Perencana :
CV. Haza Mulia Engineering
 CONSULTANT DESIGN, SUPERVISOR
A.Sesipat Lengkap, Tamara Umar Batic C-1, Krd. Bagan Sialim, Medan 2023

RUSPAIDIL HARAHAHAP, SE.
 DIREKTUR











Tenaga Ahli :
 Team Leader H.TRI BUANA MISBACH, ST.
 Ahli Sipil FADLI AZIZ, ST.
 Ahli K3 RICKY PRIANDA, ST.

Nama Gambar :
 Skala Gambar :

DETAIL TOILET RUANG PDBI 1:35

Tahun	No. Lembar	Jlh. Lembar
2024	23	45

Member Of Schedule _____

Notasi	Jenis	Jumlah
	Kloset Duduk Poselin	1
	Urinoir	1
	Wastafle Porselin	1
	Kran Air Stainless 1/2"	1
	Floordrain	1
	Lampu bulat plafon panel LED 12 watt	2
	Saklar Double	1
	Pipa PVC $\varnothing \frac{1}{2}$ inc	
	Pipa PVC $\varnothing 2$ inc	
	Pipa PVC $\varnothing 3$ inc	

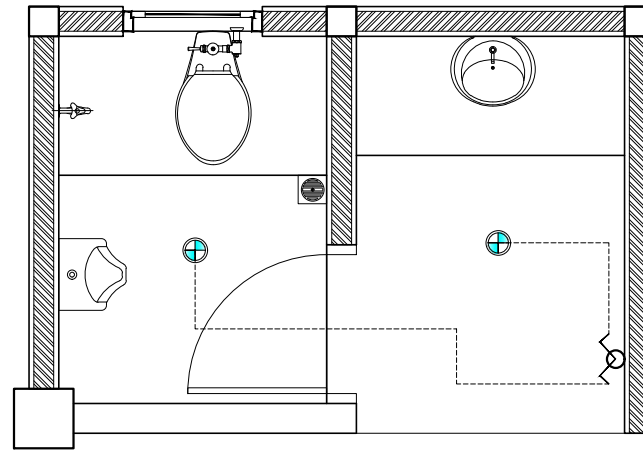

GSG
ARS 1:35
DENAH INSTALASI ELEKTRIKAL

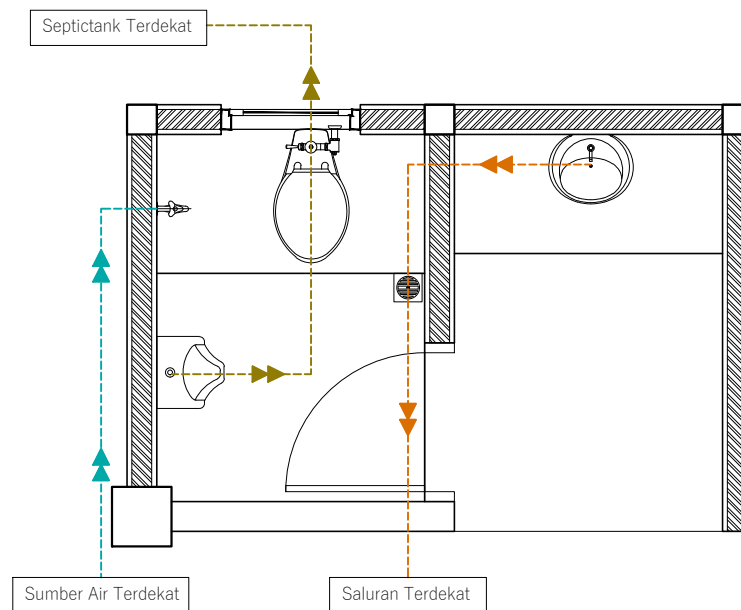

GSG
ARS 1:35
DENAH INSTALASI MEKANIKAL

Pemberi Tugas / Instansi :



PEMERINTAH PROVINSI SUMATERA UTARA
DINAS KEPEMUDAAN DAN KEOLAHRAGAAN
Jl. Williem Iskandar No.9, Medan

Keterangan :

Satuan Ukuran Menggunakan Milimeter

Nama Kegiatan :

BELANJA JASA KONSULTANSI PERENCANAAN REKAYASA - JASA NASIHAT DAN KONSULTANSI JASA REKAYASA KONSTRUKSI - JASA KONSULTANSI PERENCANAAN PEMELIHARAAN GEDUNG SERBA GUNA (GSG) PEMPROVSU

Nama Pekerjaan :

PERENCAAN PEMELIHARAAN GEDUNG SERBA GUNA (GSG) PEMPROVSU

Lokasi Pekerjaan :

GEDUNG SERBA GUNA PEMPROVSU
Jl. Williem Iskandar

Mengetahui :

KUASA PENGGUNA ANGGARAN (KPA)

SYAHRUDIN, SE, MM.
NIP : 19781023 200212 1 002

Menyetujui :

PEJABAT PELAKSANA TEKNIS KEGIATAN (PPTK)

MUHAMMAD MIRADI PARDEDE, ST.
NIP : 19740903 200312 1 001

Konsultan Perencana :



RUSPAIDIL HARAHAP, SE.
DIREKTUR

Tenaga Ahli :

Team Leader	H.TRI BUANA MISBACH, ST.	
Ahli Sipil	FADLI AZIZ, ST.	
Ahli K3	RICKY PRIANDA, ST.	

Nama Gambar :

Skala Gambar :



DETAIL TOILET
RUANG PDBI

1:35

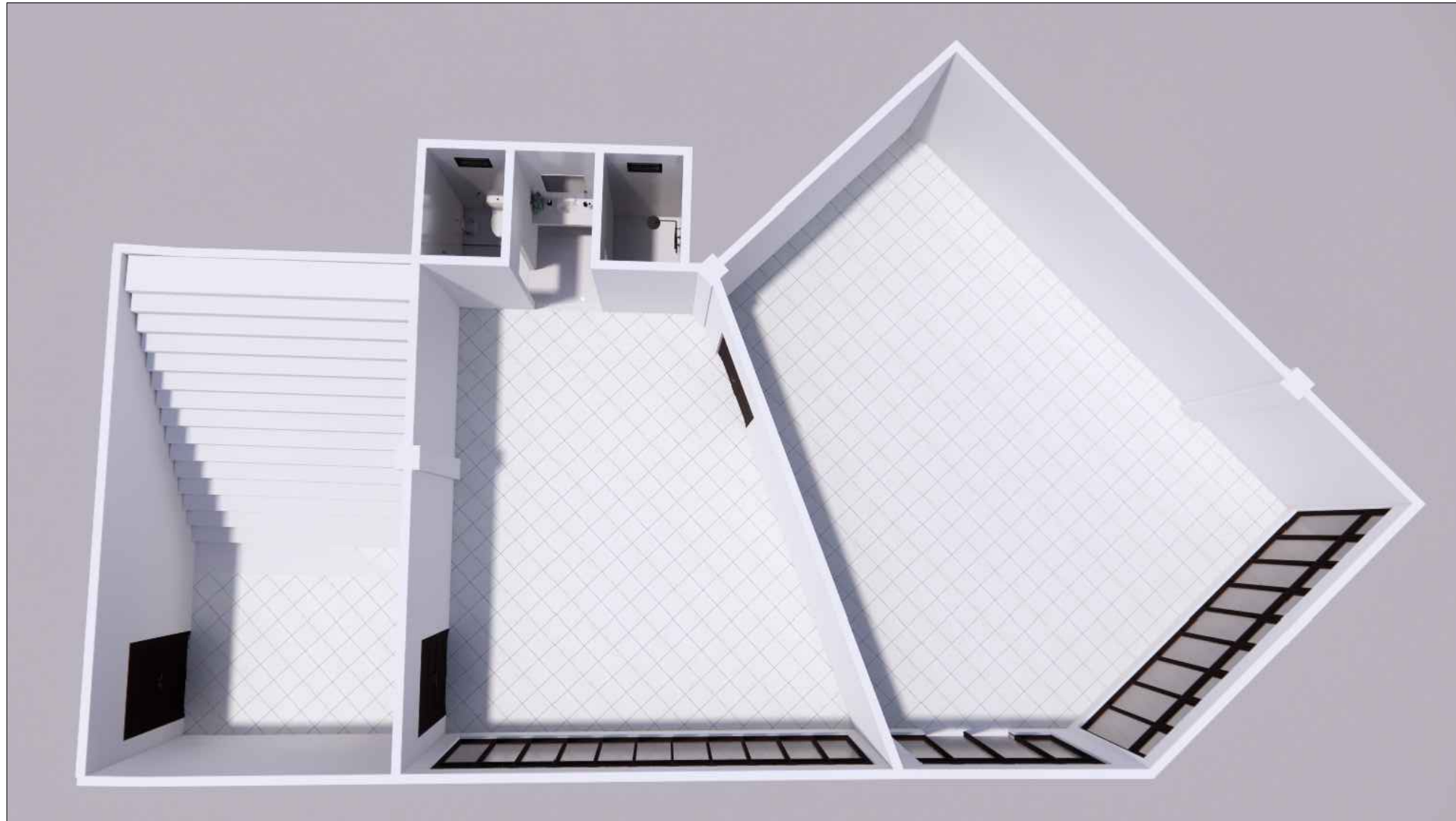
Tahun	No. Lembar	Jlh. Lembar
2024	24	45



GSG ARS NTS VIEW 3D DENAH RENCANA RUANG VIP

Pemberi Tugas / Instansi :		
 PEMERINTAH PROVINSI SUMATERA UTARA DINAS KEPEMUDAAN DAN KEOLAHRAGAAN Jl. Williem Iskandar No.9, Medan		
Keterangan :		
Satuan Ukuran Menggunakan Milimeter		
Nama Kegiatan :		
BELANJA JASA KONSULTANSI PERENCANAAN REKAYASA - JASA NASIHAT DAN KONSULTANSI JASA REKAYASA KONSTRUKSI - JASA KONSULTANSI PERENCANAAN PEMELIHARAAN GEDUNG SERBA GUNA (GSG) PEMPROVSU		
Nama Pekerjaan :		
PERENCAAN PEMELIHARAAN GEDUNG SERBA GUNA (GSG) PEMPROVSU		
Lokasi Pekerjaan :		
GEDUNG SERBA GUNA PEMPROVSU <i>Jl. Williem Iskandar</i>		
Mengetahui :		
KUASA PENGGUNA ANGGARAN (KPA) SYAHRUDIN, SE, MM. NIP : 19781023 200212 1 002		
Menyetujui :		
PEJABAT PELAKSANA TEKNIS KEGIATAN (PPTK) MUHAMMAD MIRADI PARDEDE, ST. NIP : 19740903 200312 1 001		
Konsultan Perencana :		
 CV. Haza Mulia Engineering CONSULTANT DESIGN, SUPERVISOR <small>A.Sepakat Lengkap, Tamara Umar Blok C-1, Kel. Sejahtera Medan, Sum. 2023</small>		
RUSPAIDIL HARAHAP, SE. DIREKTUR		
Tenaga Ahli :		
Team Leader	H.TRI BUANA MISBACH, ST.	
Ahli Sipil	FADLI AZIZ, ST.	
Ahli K3	RICKY PRIANDA, ST.	
Nama Gambar :	Skala Gambar :	
VIEW 3D DENAH RENCANA RUANG VIP	NTS	
Tahun	No. Lembar	Jlh. Lembar
2024	25	45

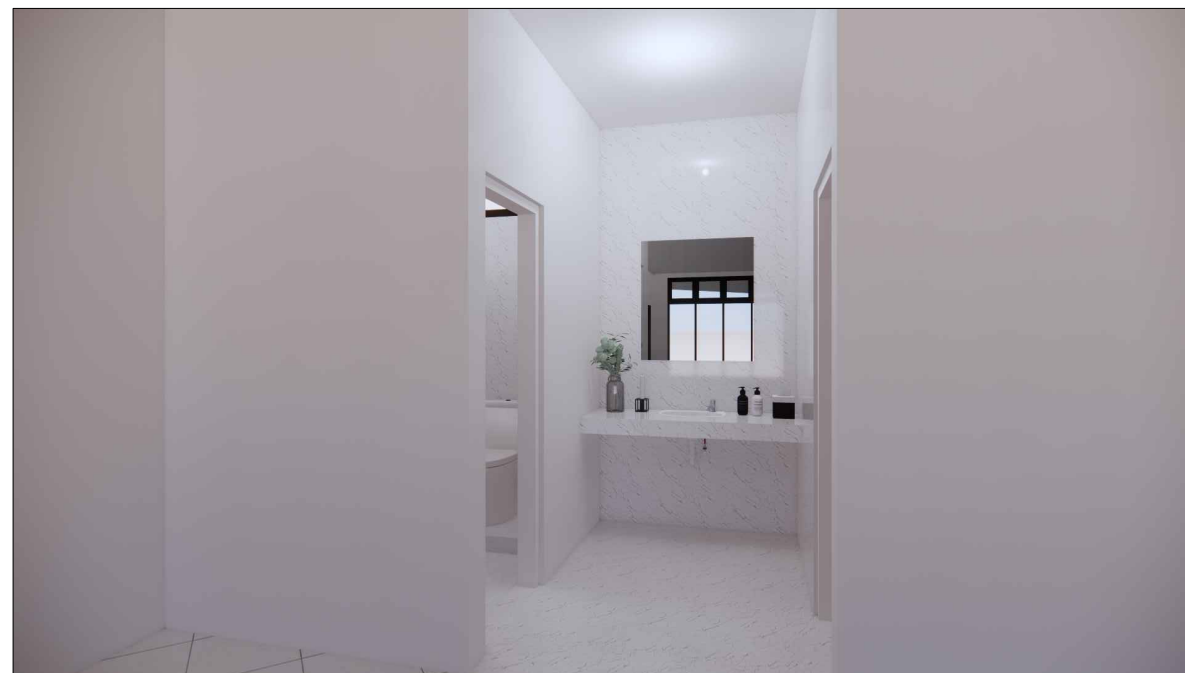
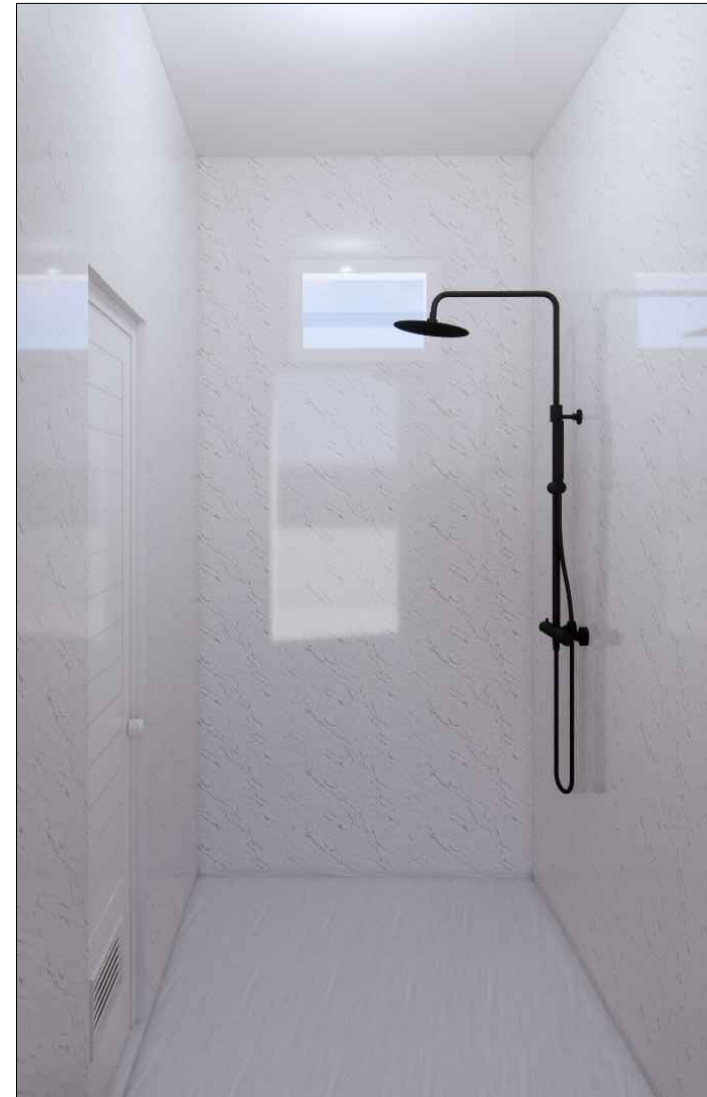
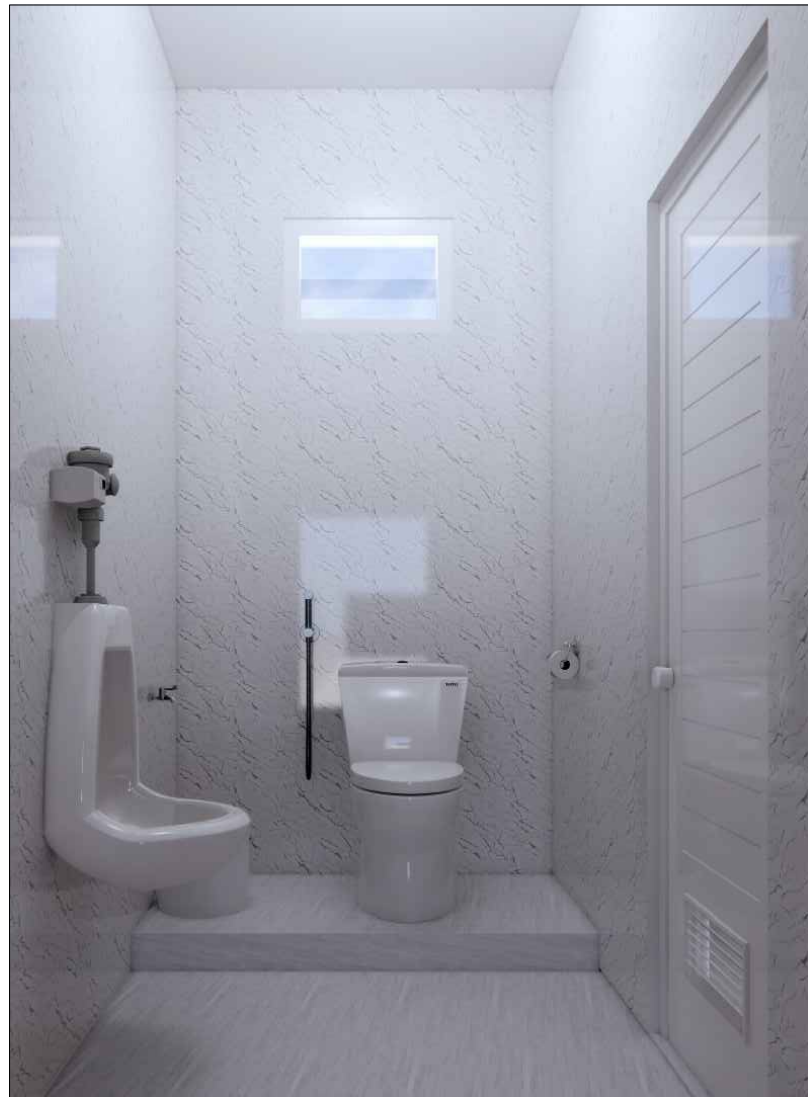

GSG ARS NTS VIEW 3D RENCANA TOILET RUANG VIP

Pemberi Tugas / Instansi :



PEMERINTAH PROVINSI SUMATERA UTARA
DINAS KEPEMUDAAN DAN KEOLAHRAGAAN
 Jl. Williem Iskandar No.9, Medan

Keterangan :

Satuan Ukuran Menggunakan Milimeter

Nama Kegiatan :

BELANJA JASA KONSULTANSI PERENCANAAN REKAYASA - JASA NASIHAT DAN KONSULTANSI JASA REKAYASA KONSTRUKSI - JASA KONSULTANSI PERENCANAAN PEMELIHARAAN GEDUNG SERBA GUNA (GSG) PEMPROVSU

Nama Pekerjaan :

PERENCAAN PEMELIHARAAN GEDUNG SERBA GUNA (GSG) PEMPROVSU

Lokasi Pekerjaan :

GEDUNG SERBA GUNA PEMPROVSU
 Jl. Williem Iskandar

Mengetahui :

KUASA PENGGUNA ANGGARAN (KPA)

SYAHRUDIN, SE, MM.
 NIP : 19781023 200212 1 002

Menyetujui :

PEJABAT PELAKSANA TEKNIS KEGIATAN (PPTK)

MUHAMMAD MIRADI PARDEDE, ST.
 NIP : 19740903 200312 1 001

Konsultan Perencana :



RUSPAIDIL HARAHAP, SE.
 DIREKTUR

Tenaga Ahli :

Team Leader H.TRI BUANA MISBACH, ST.

Ahli Sipil FADLI AZIZ, ST.

Ahli K3 RICKY PRIANDA, ST.

Nama Gambar :

Skala Gambar :

VIEW 3D DENAH RENCANA TOILET RUANG VIP

NTS

Tahun	No. Lembar	Jlh. Lembar
2024	26	45

Pemberi Tugas / Instansi :



PEMERINTAH PROVINSI SUMATERA UTARA
DINAS KEPEMUDAAN DAN KEOLAHRAGAAN
Jl. Williem Iskandar No.9, Medan

Keterangan :
Satuan Ukuran Menggunakan Milimeter

Nama Kegiatan :
BELANJA JASA KONSULTANSI PERENCANAAN REKAYASA - JASA NASIHAT DAN KONSULTANSI JASA REKAYASA KONSTRUKSI - JASA KONSULTANSI PERENCANAAN PEMELIHARAAN GEDUNG SERBA GUNA (GSG) PEMPROVSU

Nama Pekerjaan :
PERENCAAN PEMELIHARAAN GEDUNG SERBA GUNA (GSG) PEMPROVSU

Lokasi Pekerjaan :
GEDUNG SERBA GUNA PEMPROVSU
Jl. Williem Iskandar

Mengetahui :
KUASA PENGGUNA ANGGARAN (KPA)

SYAHRUDIN, SE, MM.
NIP : 19781023 200212 1 002

Menyetujui :
PEJABAT PELAKSANA TEKNIS KEGIATAN (PPTK)

MUHAMMAD MIRADI PARDEDE, ST.
NIP : 19740903 200312 1 001

Konsultan Perencana :
 **CV. Haza Mulia Engineering**
CONSULTANT DESIGN, SUPERVISOR
Akreditasi Lengkap, Timah, Unad, Itic C-1, K-1, B-1, S-1, S-2, S-3, S-4, S-5, S-6, S-7, S-8, S-9, S-10, S-11, S-12, S-13, S-14, S-15, S-16, S-17, S-18, S-19, S-20, S-21, S-22, S-23, S-24, S-25, S-26, S-27, S-28, S-29, S-30, S-31, S-32, S-33, S-34, S-35, S-36, S-37, S-38, S-39, S-40, S-41, S-42, S-43, S-44, S-45, S-46, S-47, S-48, S-49, S-50, S-51, S-52, S-53, S-54, S-55, S-56, S-57, S-58, S-59, S-60, S-61, S-62, S-63, S-64, S-65, S-66, S-67, S-68, S-69, S-70, S-71, S-72, S-73, S-74, S-75, S-76, S-77, S-78, S-79, S-80, S-81, S-82, S-83, S-84, S-85, S-86, S-87, S-88, S-89, S-90, S-91, S-92, S-93, S-94, S-95, S-96, S-97, S-98, S-99, S-100

RUSPAIDIL HARAHAP, SE.
DIREKTUR

Tenaga Ahli :
Team Leader H.TRI BUANA MISBACH, ST.
Ahli Sipil FADLI AZIZ, ST.
Ahli K3 RICKY PRIANDA, ST.

Nama Gambar : Skala Gambar :

DENAH RENCANA RUANG VIP 1: 75

Tahun	No. Lembar	Jlh. Lembar
2024	27	45

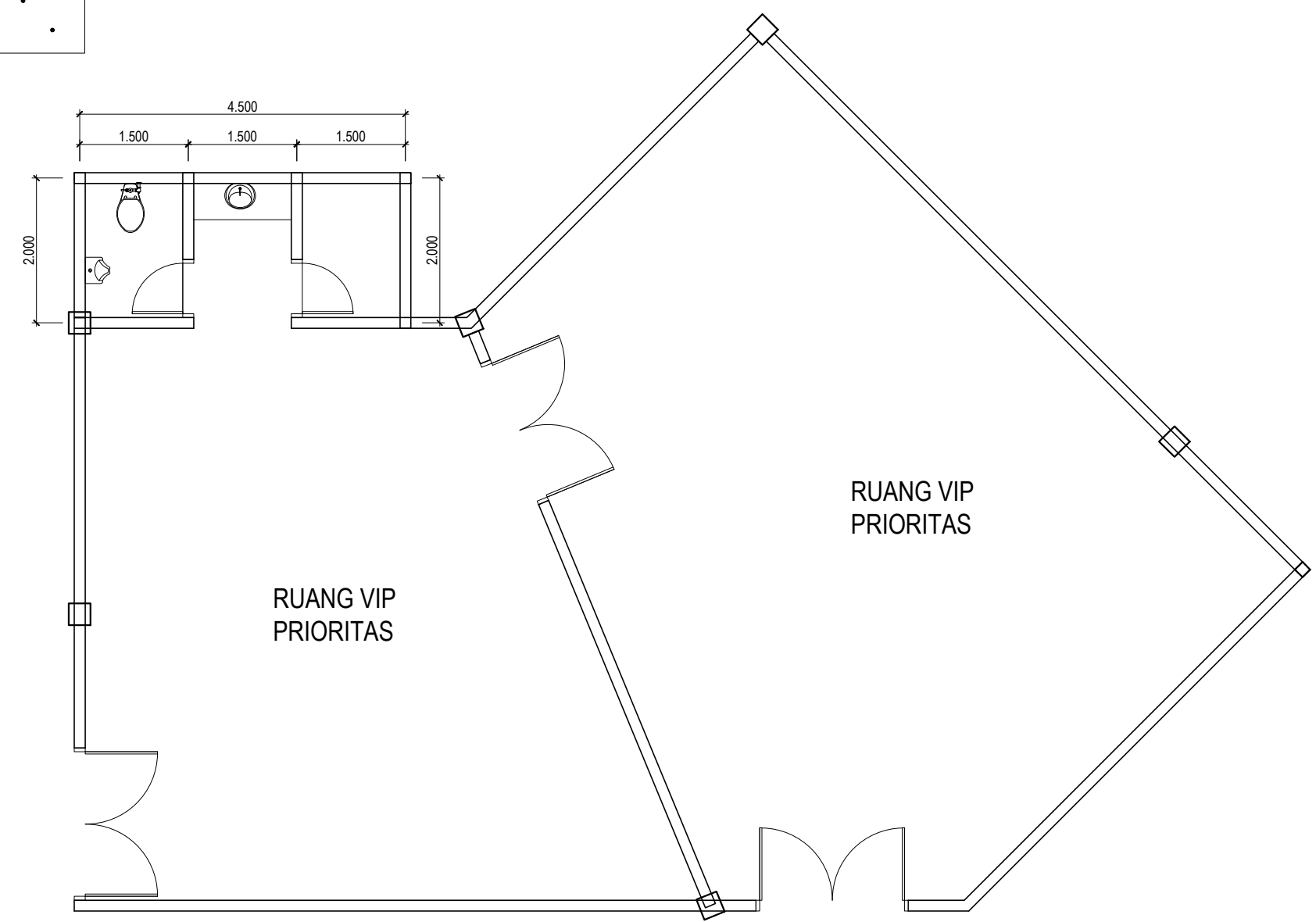
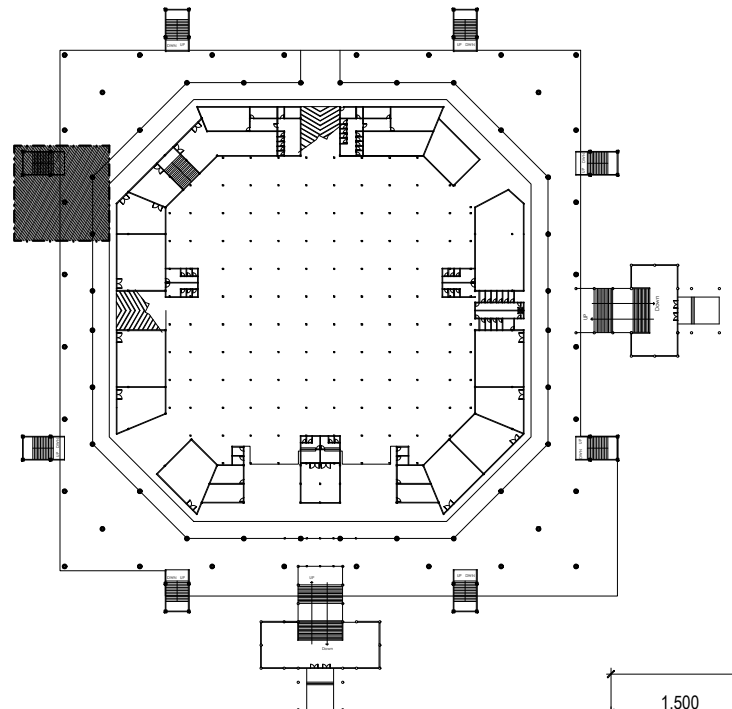

GSG ARS 1: 75 DENAH RENCANA RUANG VIP

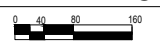

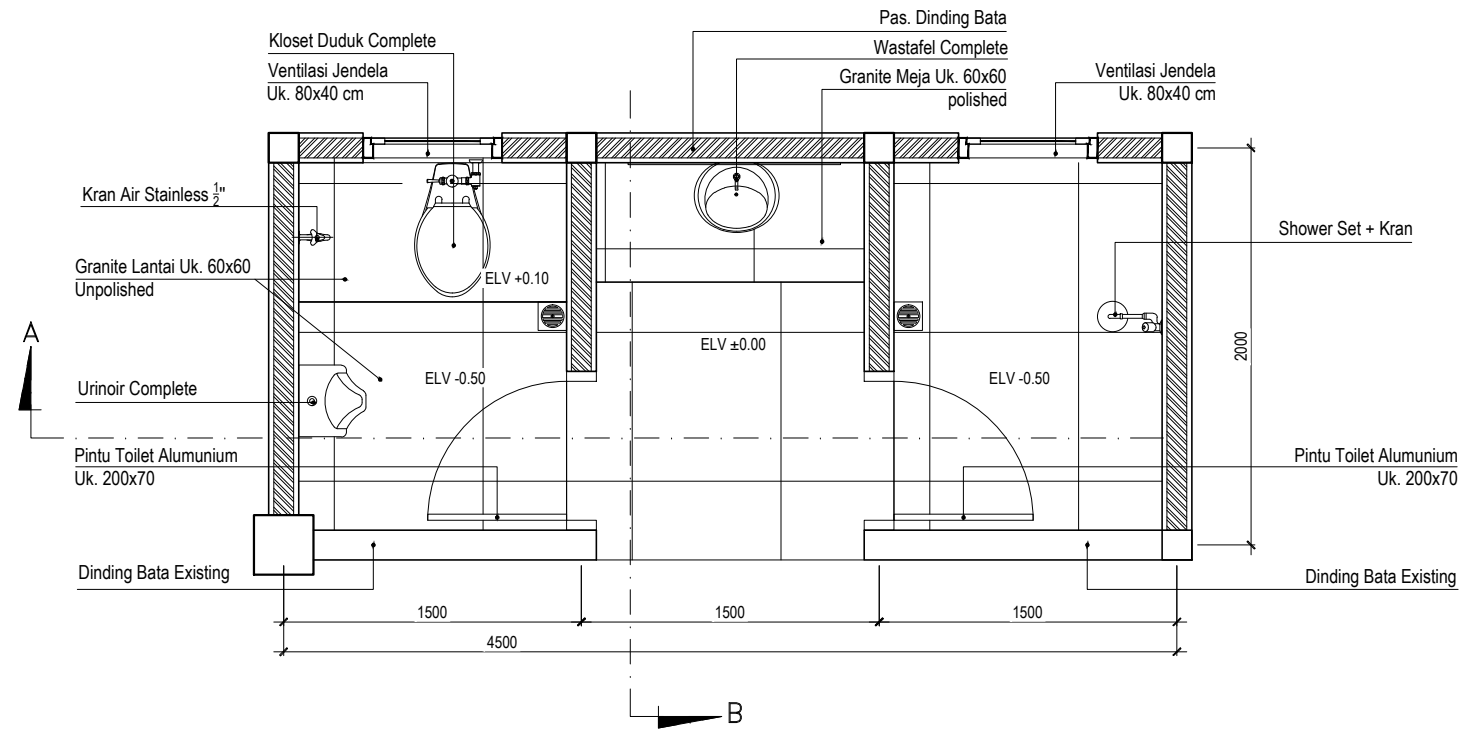

GSG ARS 1:35 DENAH TOILET VIP

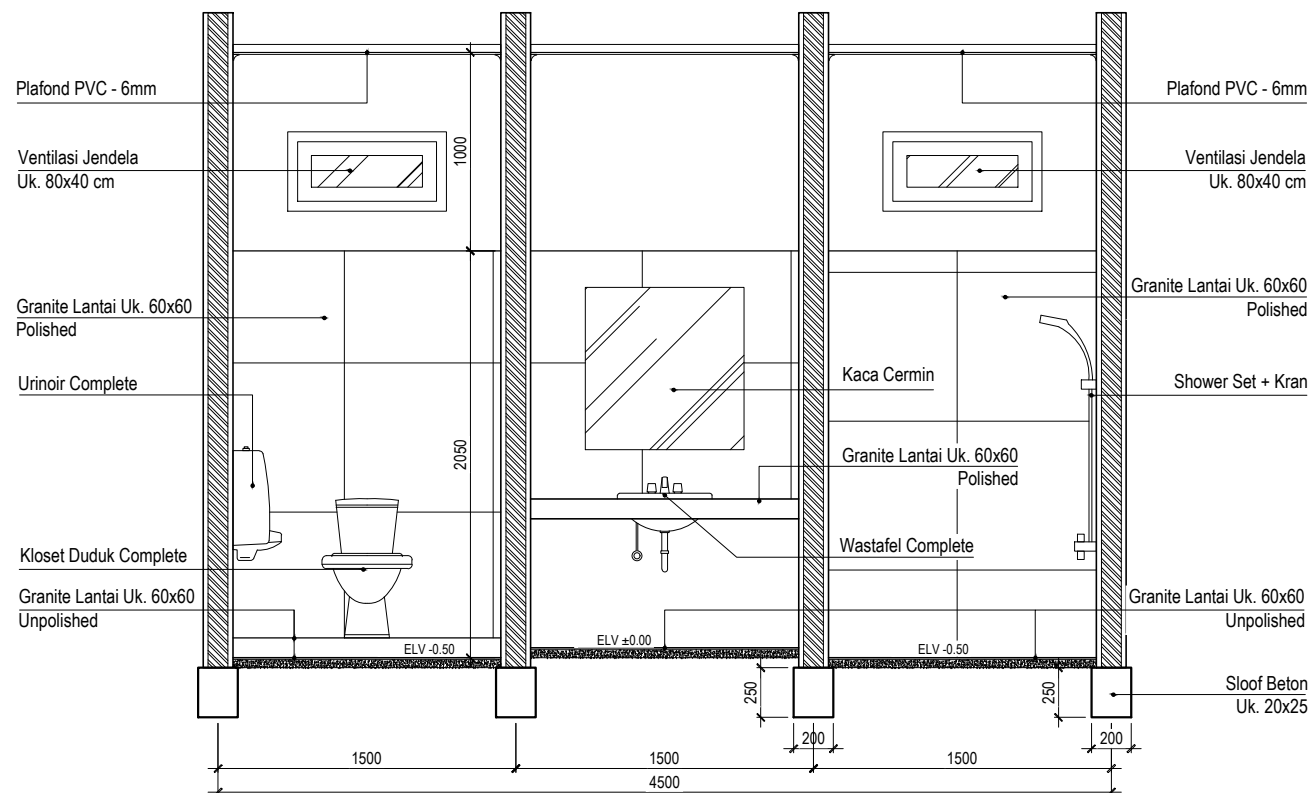

GSG ARS 1:35 DETAIL POTONGAN A-A

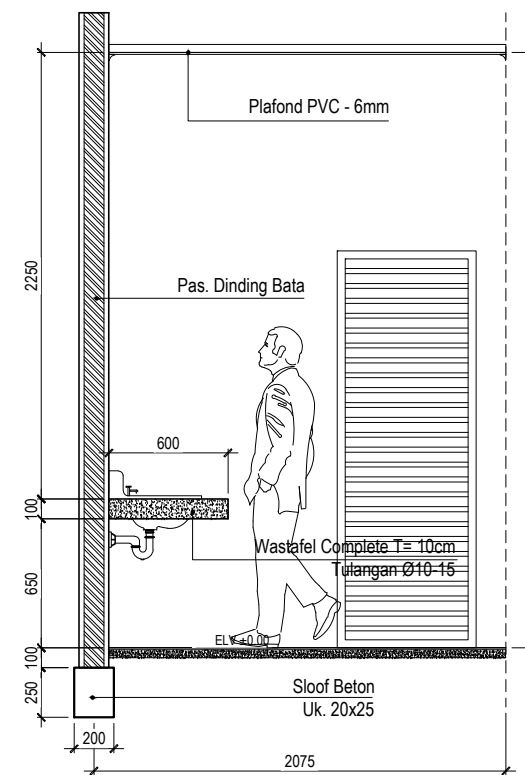

GSG ARS 1:35 DETAIL POTONGAN B-B

Pemberi Tugas / Instansi :



PEMERINTAH PROVINSI SUMATERA UTARA
DINAS KEPEMUDAAN DAN KEOLAHRAGAAN
 Jl. Williem Iskandar No.9, Medan

Keterangan :

Satuan Ukuran Menggunakan Milimeter

Nama Kegiatan :

BELANJA JASA KONSULTANSI
 PERENCANAAN REKAYASA - JASA NASIHAT
 DAN KONSULTANSI JASA REKAYASA KONSTRUKSI -
 JASA KONSULTANSI PERENCANAAN PEMELIHARAAN
 GEDUNG SERBA GUNA (GSG) PEMPROVSU

Nama Pekerjaan :

PERENCANAAN PEMELIHARAAN
 GEDUNG SERBA GUNA (GSG) PEMPROVSU

Lokasi Pekerjaan :

GEDUNG SERBA GUNA PEMPROVSU
 Jl. Williem Iskandar

Mengetahui :

KUASA PENGGUNA ANGGARAN (KPA)

SYAHRUDIN, SE, MM.
 NIP : 19781023 200212 1 002

Menyetujui :

PEJABAT PELAKSANA TEKNIS KEGIATAN (PPTK)

MUHAMMAD MIRADI PARDEDE, ST.
 NIP : 19740903 200312 1 001

Konsultan Perencana :



RUSPAIDIL HARAHAP, SE.
 DIREKTUR

Tenaga Ahli :

Team Leader H.TRI BUANA MISBACH, ST.

Ahli Sipil FADLI AZIZ, ST.

Ahli K3 RICKY PRIANDA, ST.

Nama Gambar :













Skala Gambar :

DETAIL TOILET
 RUANG VIP

1:35

Tahun	No. Lembar	Jlh. Lembar
2024	28	45

Member Of Schedule _____

Notasi	Jenis	Jumlah
	Kloset Duduk Poselin	1
	Urinoir	1
	Wastafle Porselin	1
	Shower Set + Kran	1
	Kran Air Stainless 1/2"	1
	Floordrain	2
	Lampu bulat plafon panel LED 12 watt	3
	Saklar Double	1
	Saklar Tunggal	1
	Pipa PVC $\varnothing \frac{1}{2}$ inc	
	Pipa PVC $\varnothing 2$ inc	
	Pipa PVC $\varnothing 3$ inc	

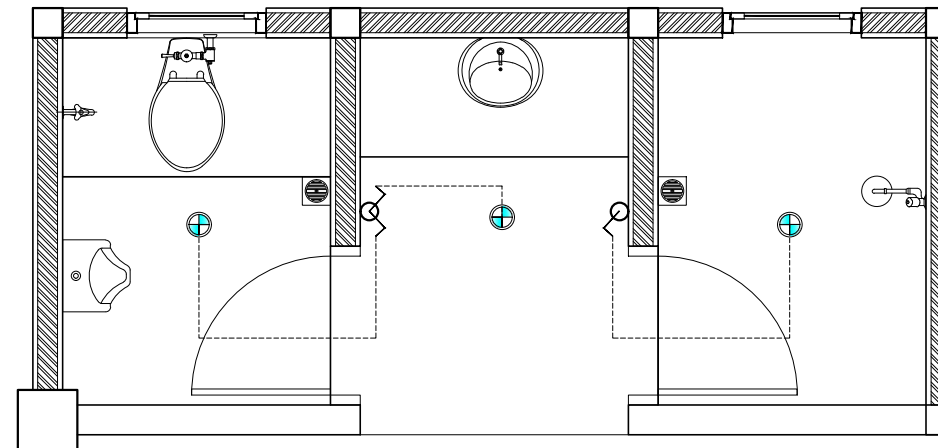

GSG ARS 1:35 DENAH INSTALASI ELEKTRIKAL

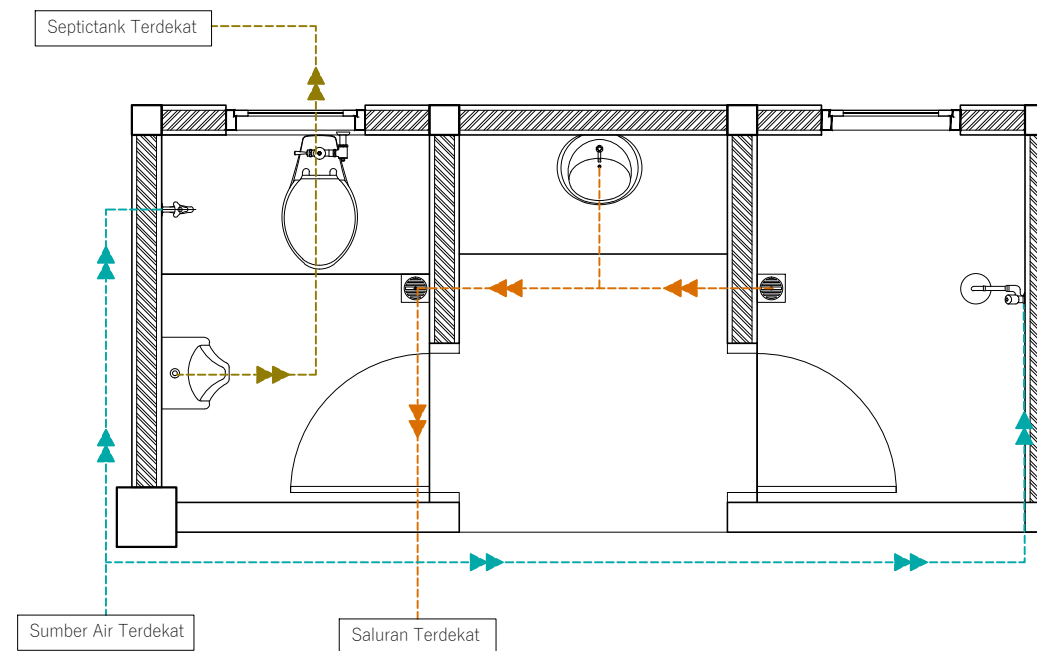

GSG ARS 1:35 DENAH INSTALASI MEKANIKAL

Pemberi Tugas / Instansi :



PEMERINTAH PROVINSI SUMATERA UTARA
DINAS KEPEMUDAAN DAN
KEOLAHRAGAAN
Jl. Williem Iskandar No.9, Medan

Keterangan :

Satuan Ukuran Menggunakan Milimeter

Nama Kegiatan :

BELANJA JASA KONSULTANSI
PERENCANAAN REKAYASA - JASA NASIHAT
DAN KONSULTANSI JASA REKAYASA KONSTRUKSI -
JASA KONSULTANSI PERENCANAAN PEMELIHARAAN
GEDUNG SERBA GUNA (GSG) PEMPROVSU

Nama Pekerjaan :

PERENCAAN PEMELIHARAAN
GEDUNG SERBA GUNA (GSG) PEMPROVSU

Lokasi Pekerjaan :

GEDUNG SERBA GUNA PEMPROVSU
Jl. Williem Iskandar

Mengetahui :

KUASA PENGGUNA ANGGARAN
(KPA)

SYAHRUDIN, SE, MM.
NIP : 19781023 200212 1 002

Menyetujui :

PEJABAT PELAKSANA TEKNIS KEGIATAN
(PPTK)

MUHAMMAD MIRADI PARDEDE, ST.
NIP : 19740903 200312 1 001

Konsultan Perencana :



RUSPAIDIL HARAHAP, SE.
DIREKTUR

Tenaga Ahli :

Team Leader H.TRI BUANA MISBACH, ST.

Ahli Sipil FADLI AZIZ, ST.

Ahli K3 RICKY PRIANDA, ST.

Nama Gambar :

Skala Gambar :



DETAIL TOILET
RUANG VIP

1: 35

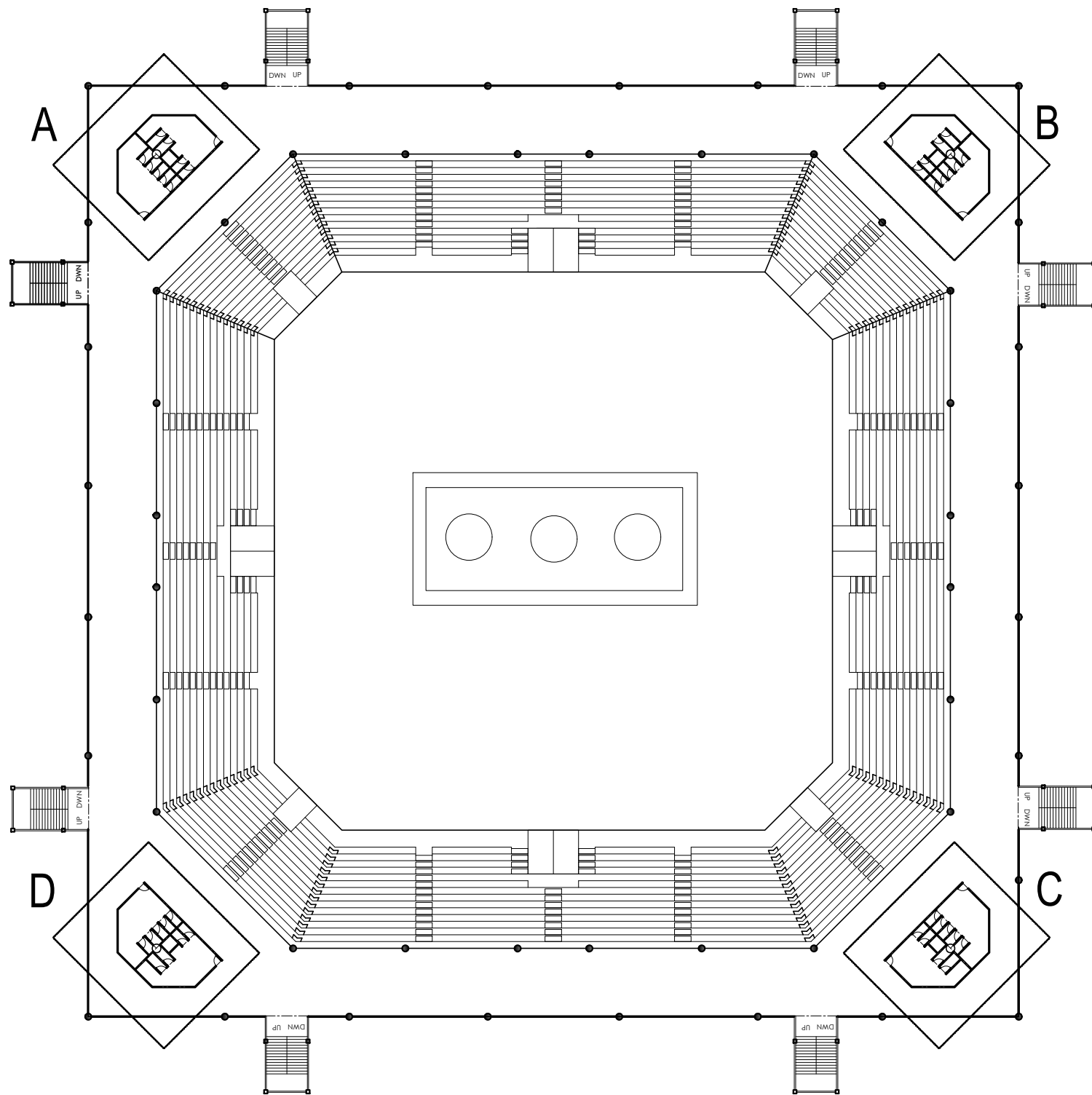
Tahun	No. Lembar	Jlh. Lembar
2024	29	45



GSG
ARS 1 : 500
DENAH LAYOUT TOILET LT.2

Pemberi Tugas / Instansi :		
 PEMERINTAH PROVINSI SUMATERA UTARA DINAS KEPEMUDAAN DAN KEOLAHRAGAAN Jl. Williem Iskandar No.9, Medan		
Keterangan :		
Satuan Ukuran Menggunakan Milimeter		
Nama Kegiatan :		
BELANJA JASA KONSULTANSI PERENCANAAN REKAYASA - JASA NASIHAT DAN KONSULTANSI JASA REKAYASA KONSTRUKSI - JASA KONSULTANSI PERENCANAAN PEMELIHARAAN GEDUNG SERBA GUNA (GSG) PEMPROVSU		
Nama Pekerjaan :		
PERENCAAN PEMELIHARAAN GEDUNG SERBA GUNA (GSG) PEMPROVSU		
Lokasi Pekerjaan :		
GEDUNG SERBA GUNA PEMPROVSU <i>Jl. Williem Iskandar</i>		
Mengetahui :		
KUASA PENGGUNA ANGGARAN (KPA) SYAHRUDIN, SE, MM. NIP : 19781023 200212 1 002		
Menyetujui :		
PEJABAT PELAKSANA TEKNIS KEGIATAN (PPTK) MUHAMMAD MIRADI PARDEDE, ST. NIP : 19740903 200312 1 001		
Konsultan Perencana :		
 CV. Haza Mulia Engineering CONSULTANT DESIGN, SUPERVISOR <small>Akreditasi Lengkap, Timah Urad Etik C-1, No. 01/2019/2023</small>		
RUSPAIDIL HARAHAP, SE. DIREKTUR		
Tenaga Ahli :		
Team Leader	H.TRI BUANA MISBACH, ST.	
Ahli Sipil	FADLI AZIZ, ST.	
Ahli K3	RICKY PRIANDA, ST.	
Nama Gambar :	Skala Gambar :	
DENAH LAYOUT TOILET LT.2	1 : 500	
Tahun	No. Lembar	Jlh. Lembar
2024	30	45

Pemberi Tugas / Instansi :



PEMERINTAH PROVINSI SUMATERA UTARA
DINAS KEPEMUDAAN DAN KEOLAHRAGAAN
 Jl. Williem Iskandar No.9, Medan

Keterangan :
 Satuan Ukuran Menggunakan Milimeter

Nama Kegiatan :
 BELANJA JASA KONSULTANSI PERENCANAAN REKAYASA - JASA NASIHAT DAN KONSULTANSI JASA REKAYASA KONSTRUKSI - JASA KONSULTANSI PERENCANAAN PEMELIHARAAN GEDUNG SERBA GUNA (GSG) PEMPROVSU

Nama Pekerjaan :
 PERENCAAN PEMELIHARAAN GEDUNG SERBA GUNA (GSG) PEMPROVSU

Lokasi Pekerjaan :
 GEDUNG SERBA GUNA PEMPROVSU
 Jl. Williem Iskandar

Mengetahui :
 KUASA PENGGUNA ANGGARAN (KPA)

SYAHRUDIN, SE, MM.
 NIP : 19781023 200212 1 002

Menyetujui :
 PEJABAT PELAKSANA TEKNIS KEGIATAN (PPTK)

MUHAMMAD MIRADI PARDEDE, ST.
 NIP : 19740903 200312 1 001

Konsultan Perencana :
 **CV. Haza Mulia Engineering**
 CONSULTANT DESIGN, SUPERVISOR
A.Sepatut Lengkap, Tamara Urad Etik C-1, Kd. Bayu Sialim, Medan 2023

RUSPAIDIL HARAHAP, SE.
 DIREKTUR

Tenaga Ahli :
 Team Leader : H.TRI BUANA MISBACH, ST.
 Ahli Sipil : FADLI AZIZ, ST.
 Ahli K3 : RICKY PRIANDA, ST.

Nama Gambar : Skala Gambar :

DENAH RENCANA REHAB - TOILET A 1: 75

Tahun	No. Lembar	Jlh. Lembar
2024	31	45

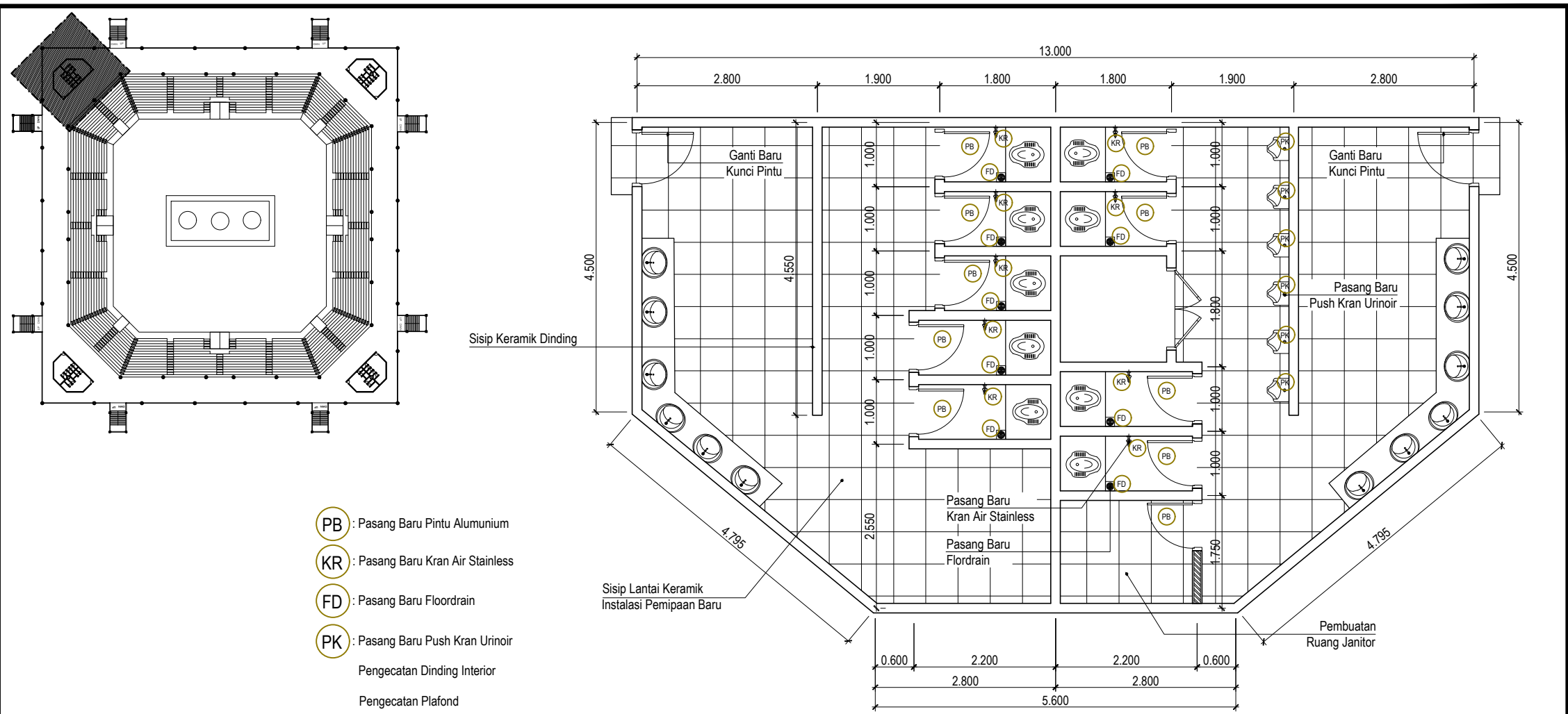

- PB** : Pasang Baru Pintu Aluminium
- KR** : Pasang Baru Kran Air Stainless
- FD** : Pasang Baru Floordrain
- PK** : Pasang Baru Push Kran Urinoir
- : Pengecatan Dinding Interior
- : Pengecatan Plafond

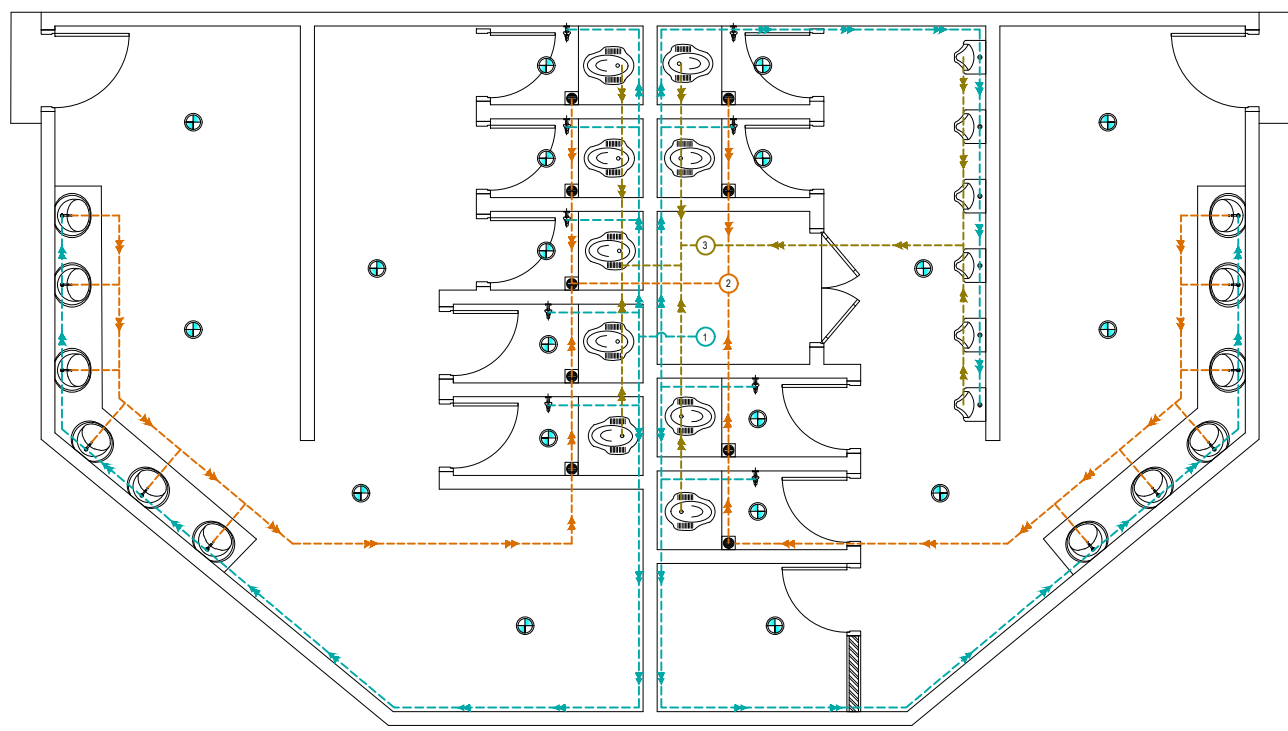

GSG ARS 1: 75 **DENAH INSTALASI MEKANIKAL & ELEKTRIKAL**

GSG ARS 1: 75 **DENAH RENCANA REHAB TOILET A**

- : Instalasi Baru - Pipa Air Bersih
- : Instalasi Baru - Pipa Air Sisa Pakai
- : Instalasi Baru - Pipa Air Buangan
- ⊕ : Pasang Baru - Lampu LED 7 Watt

Pemberi Tugas / Instansi :



PEMERINTAH PROVINSI SUMATERA UTARA
DINAS KEPEMUDAAN DAN KEOLAHRAHAAN
 Jl. Williem Iskandar No.9, Medan

Keterangan :
 Satuan Ukuran Menggunakan Milimeter

Nama Kegiatan :
 BELANJA JASA KONSULTANSI PERENCANAAN REKAYASA - JASA NASIHAT DAN KONSULTANSI JASA REKAYASA KONSTRUKSI - JASA KONSULTANSI PERENCANAAN PEMELIHARAAN GEDUNG SERBA GUNA (GSG) PEMPROVSU

Nama Pekerjaan :
 PERENCAAN PEMELIHARAAN GEDUNG SERBA GUNA (GSG) PEMPROVSU

Lokasi Pekerjaan :
 GEDUNG SERBA GUNA PEMPROVSU
 Jl. Williem Iskandar

Mengetahui :
 KUASA PENGGUNA ANGGARAN (KPA)

SYAHRUDIN, SE, MM.
 NIP : 19781023 200212 1 002

Menyetujui :
 PEJABAT PELAKSANA TEKNIS KEGIATAN (PPTK)

MUHAMMAD MIRADI PARDEDE, ST.
 NIP : 19740903 200312 1 001

Konsultan Perencana :
 **CV. Haza Mulia Engineering**
 CONSULTANT DESIGN, SUPERVISOR
A.Sepatut Lengkap, Tamara Umar Batak C-1, Kel. Selayu, Medan, Sumatra Utara 2023

RUSPAIDIL HARAHAP, SE.
 DIREKTUR

Tenaga Ahli :
 Team Leader | H.TRI BUANA MISBACH, ST.
 Ahli Sipil | FADLI AZIZ, ST.
 Ahli K3 | RICKY PRIANDA, ST.

Nama Gambar :
 Skala Gambar :

DENAH RENCANA REHAB - TOILET B,C,D
 1: 75

Tahun	No. Lembar	Jlh. Lembar
2024	32	45

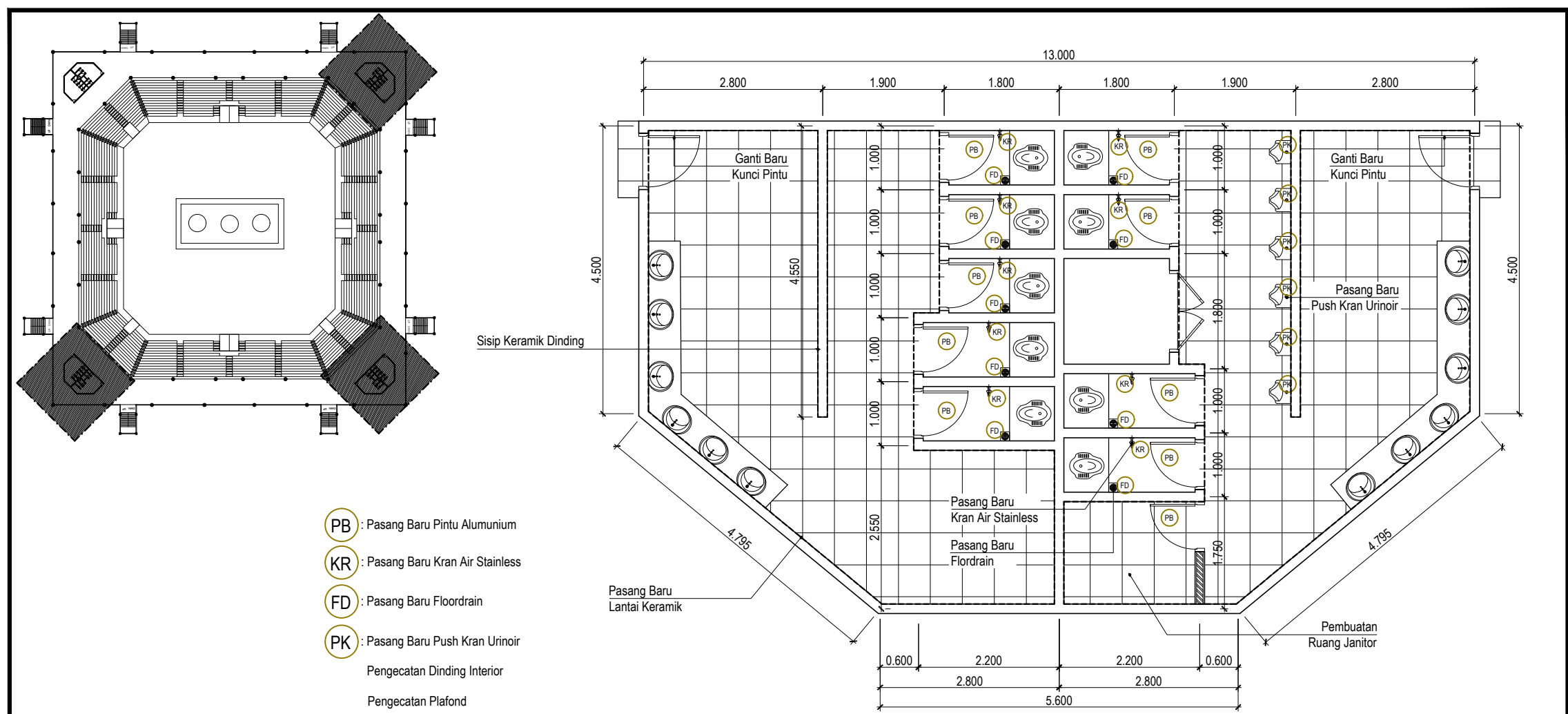

- PB** : Pasang Baru Pintu Aluminium
- KR** : Pasang Baru Kran Air Stainless
- FD** : Pasang Baru Flordrain
- PK** : Pasang Baru Push Kran Urinoir
- ⊕ : Pengcatan Dinding Interior
- ⊕ : Pengcatan Plafond

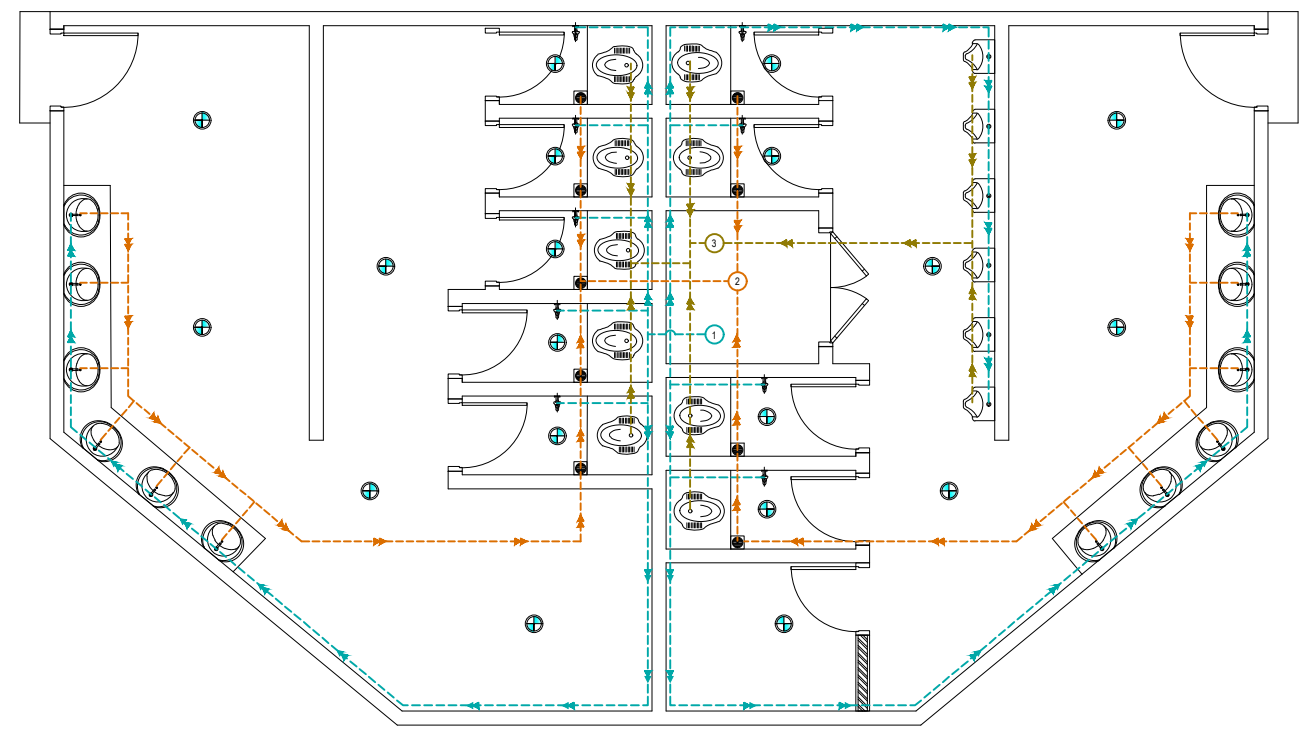

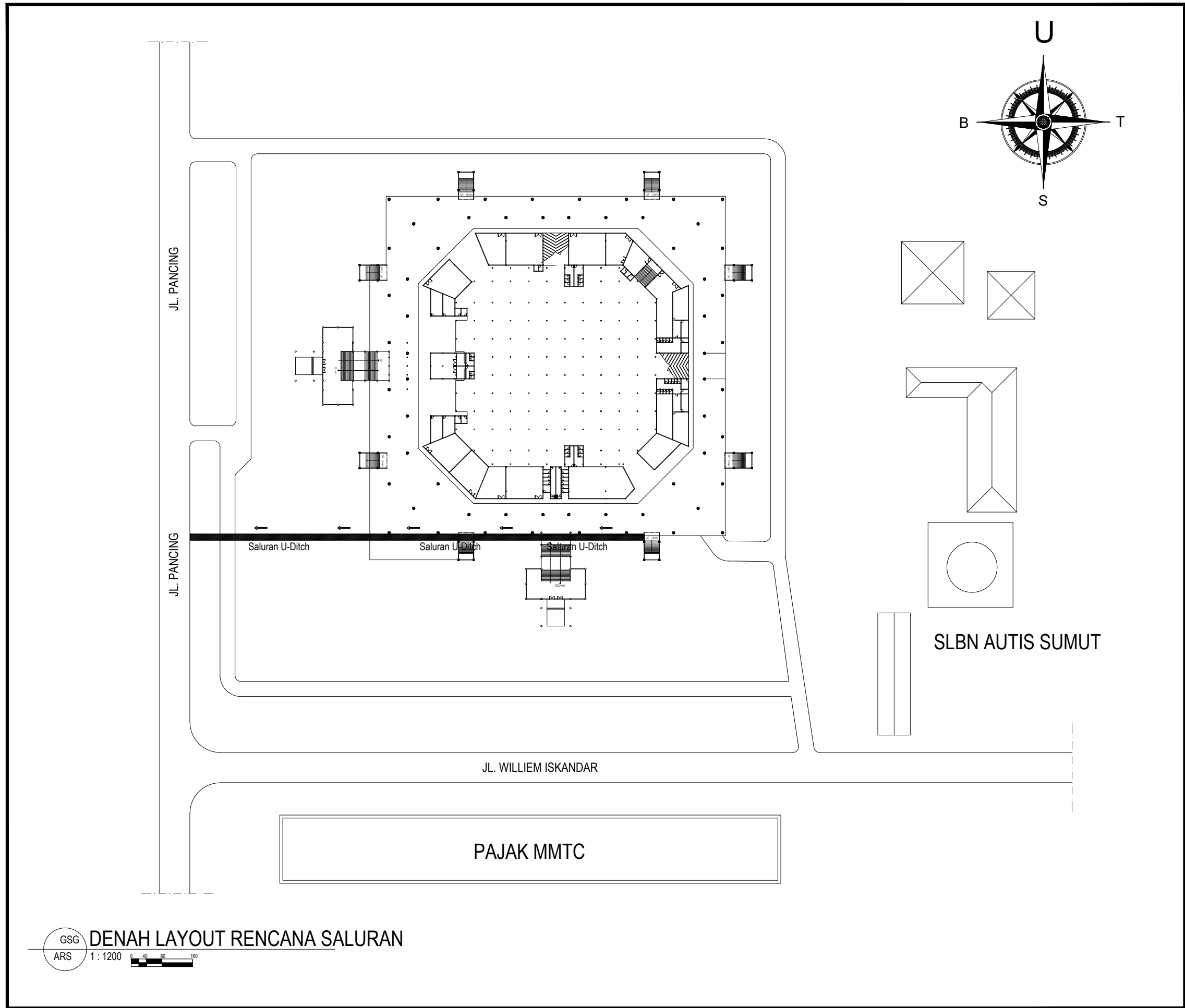

DENAH INSTALASI MEKANIKAL & ELEKTRIKAL
 GSG ARS 1: 75

- : Instalasi Baru - Pipa Air Bersih
- : Instalasi Baru - Pipa Air Sisa Pakai
- : Instalasi Baru - Pipa Air Buangan
- ⊕ : Pasang Baru - Lampu LED 7 Watt



GSG
ARS 1 : 1200

DENAH LAYOUT RENCANA SALURAN

Pemberi Tugas / Instansi :		
 PEMERINTAH PROVINSI SUMATERA UTARA DINAS KEPEMUDAAN DAN KEOLAHRAGAAN Jl. Williem Iskandar No.9, Medan		
Keterangan :		
Satuan Ukuran Menggunakan Milimeter		
Nama Kegiatan :		
BELANJA JASA KONSULTANSI PERENCANAAN REKAYASA - JASA NASIHAT DAN KONSULTANSI JASA REKAYASA KONSTRUKSI - JASA KONSULTANSI PERENCANAAN PEMELIHARAAN GEDUNG SERBA GUNA (GSG) PEMPROVSU		
Nama Pekerjaan :		
PERENCAAN PEMELIHARAAN GEDUNG SERBA GUNA (GSG) PEMPROVSU		
Lokasi Pekerjaan :		
GEDUNG SERBA GUNA PEMPROVSU <i>Jl. Williem Iskandar</i>		
Mengetahui :		
KUASA PENGGUNA ANGGARAN (KPA)		
SYAHRUDIN, SE, MM. NIP : 19781023 200212 1 002		
Menyetujui :		
PEJABAT PELAKSANA TEKNIS KEGIATAN (PPTK)		
MUHAMMAD MIRADI PARDEDE, ST. NIP : 19740903 200312 1 001		
Konsultan Perencana :		
 CV. Haza Mulia Engineering CONSULTANT DESIGN, SUPERVISOR <small>A.Sepakat Lengkap, Tamara Umar Blok C-1, Kel. Seberida, Medan 2022</small>		
RUSPAIDIL HARAHAP, SE. DIREKTUR		
Tenaga Ahli :		
Team Leader	H.TRI BUANA MISBACH, ST.	
Ahli Sipil	FADLI AZIZ, ST.	
Ahli K3	RICKY PRIANDA, ST.	
Nama Gambar :	Skala Gambar :	
DENAH RENCANA SALURAN	1 : 1200	
Tahun	No. Lembar	Jlh. Lembar
2024	33	45

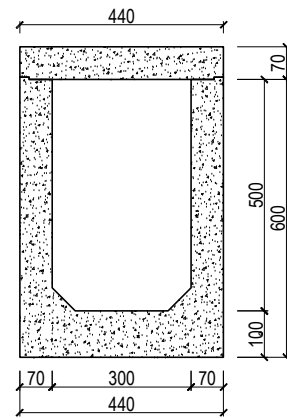

POT. U-DITCH

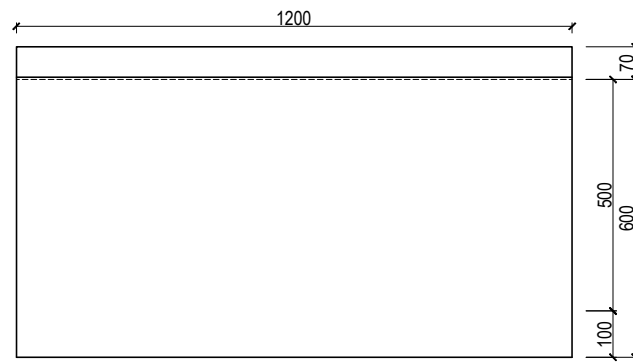

TAMPAK SAMPING U-DITCH

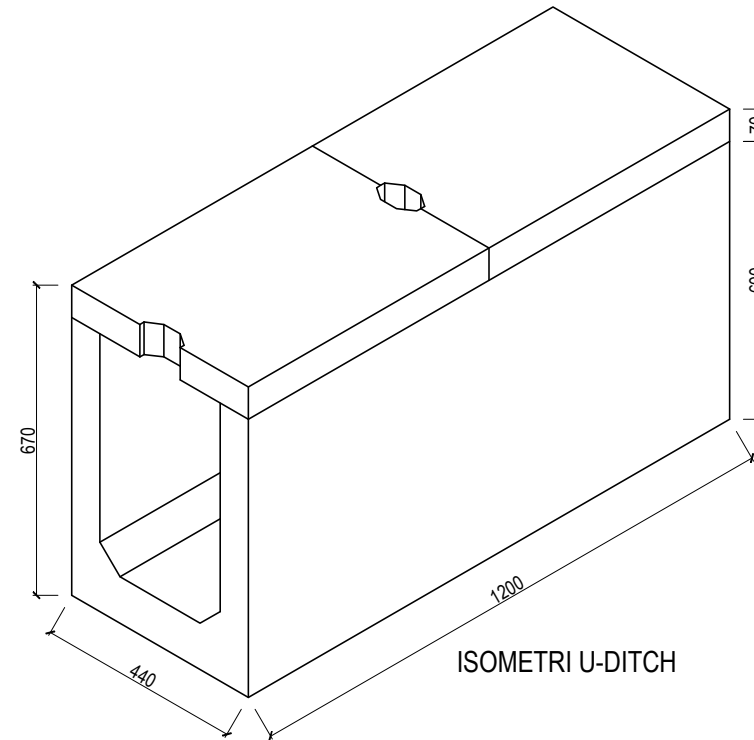

ISOMETRI U-DITCH

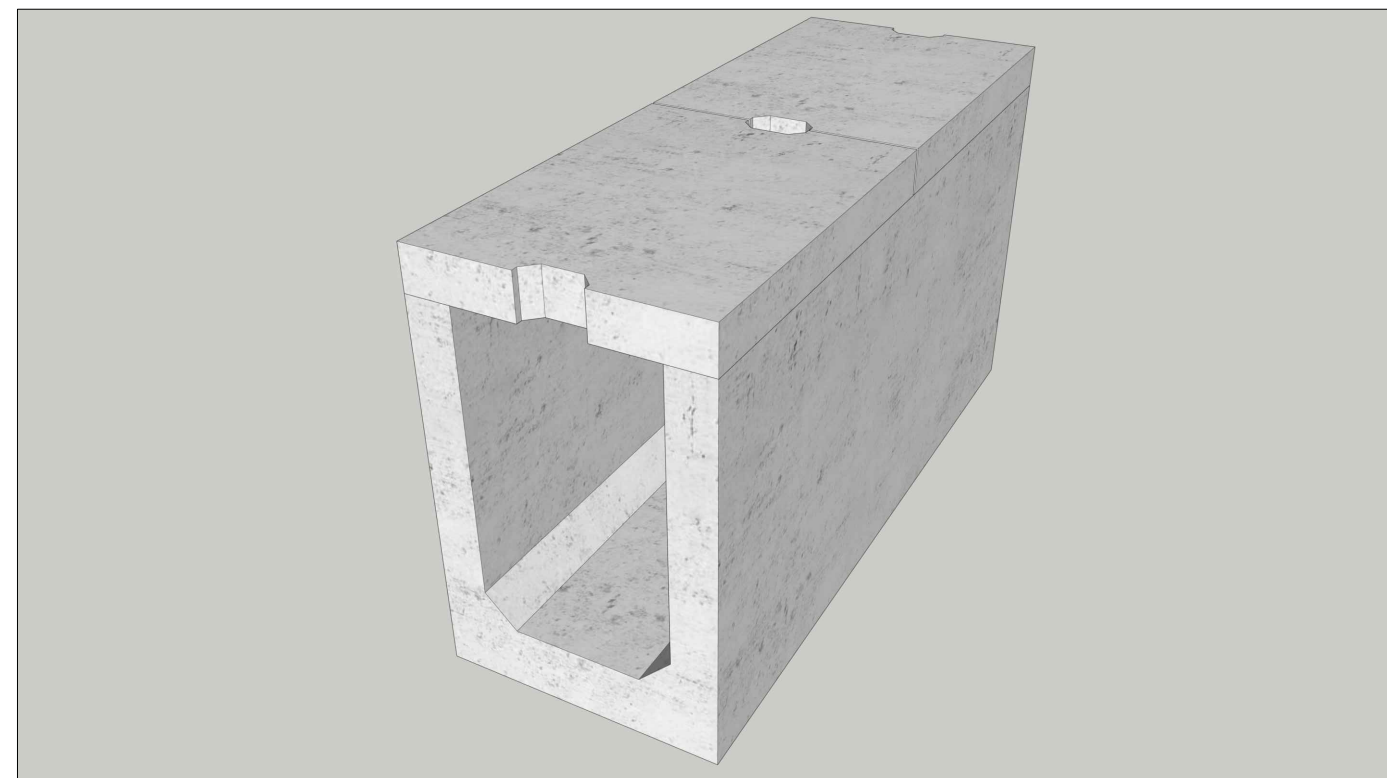
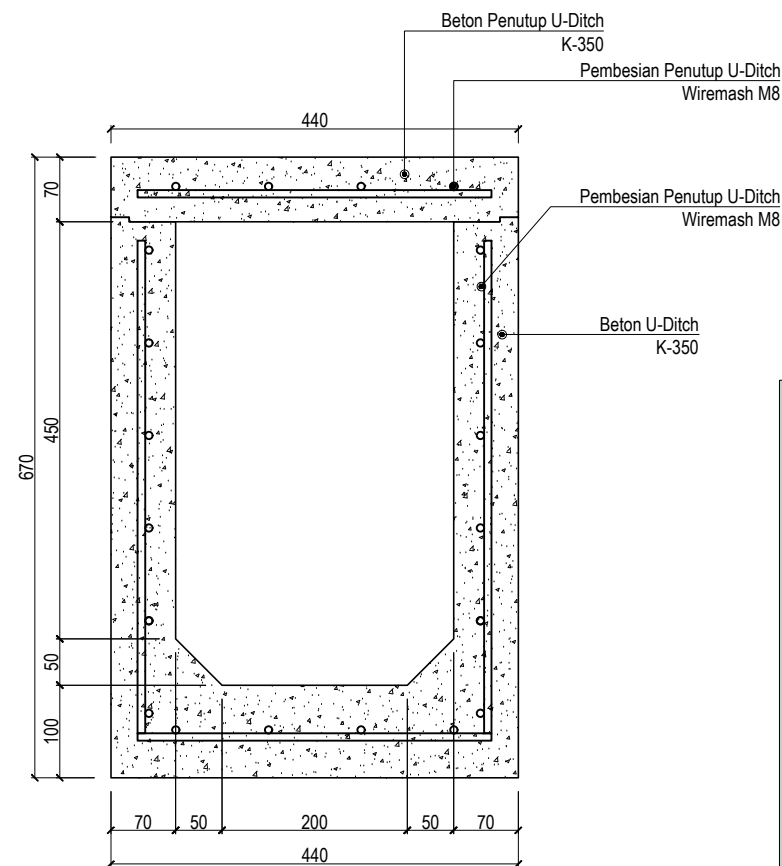

3D U-DITCH

GSG
ARS
1 : 15

DETAIL U - DITCH TYPE 1

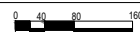

Pemberi Tugas / Instansi :



PEMERINTAH PROVINSI SUMATERA UTARA
DINAS KEPEMUDAAN DAN KEOLAHRAGAAN
Jl. Williem Iskandar No.9, Medan

Keterangan :

Satuan Ukuran Menggunakan Milimeter

Nama Kegiatan :

BELANJA JASA KONSULTANSI PERENCANAAN REKAYASA - JASA NASIHAT DAN KONSULTANSI JASA REKAYASA KONSTRUKSI - JASA KONSULTANSI PERENCANAAN PEMELIHARAAN GEDUNG SERBA GUNA (GSG) PEMPROVSU

Nama Pekerjaan :

PERENCAAN PEMELIHARAAN GEDUNG SERBA GUNA (GSG) PEMPROVSU

Lokasi Pekerjaan :

GEDUNG SERBA GUNA PEMPROVSU
Jl. Williem Iskandar

Mengetahui :

KUASA PENGGUNA ANGGARAN (KPA)

SYAHRUDIN, SE, MM.
NIP : 19781023 200212 1 002

Menyetujui :

PEJABAT PELAKSANA TEKNIS KEGIATAN (PPTK)

MUHAMMAD MIRADI PARDEDE, ST.
NIP : 19740903 200312 1 001

Konsultan Perencana :



RUSPAIDIL HARAHAP, SE.
DIREKTUR

Tenaga Ahli :

Team Leader H.TRI BUANA MISBACH, ST.

Ahli Sipil FADLI AZIZ, ST.

Ahli K3 RICKY PRIANDA, ST.

Nama Gambar :

Skala Gambar :

DETAIL U-DITCH
TYPE 1

1 : 15

Tahun	No. Lembar	Jlh. Lembar
2024	34	45

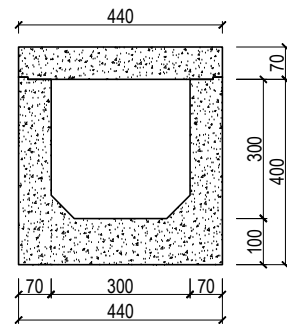

POT. U-DITCH

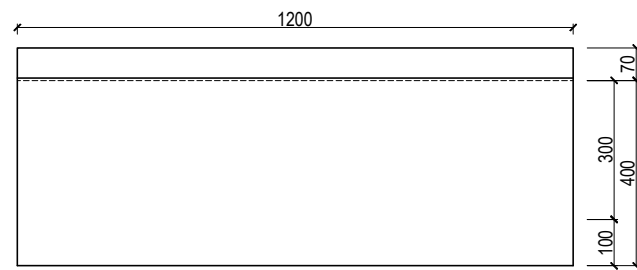

TAMPAK SAMPING U-DITCH

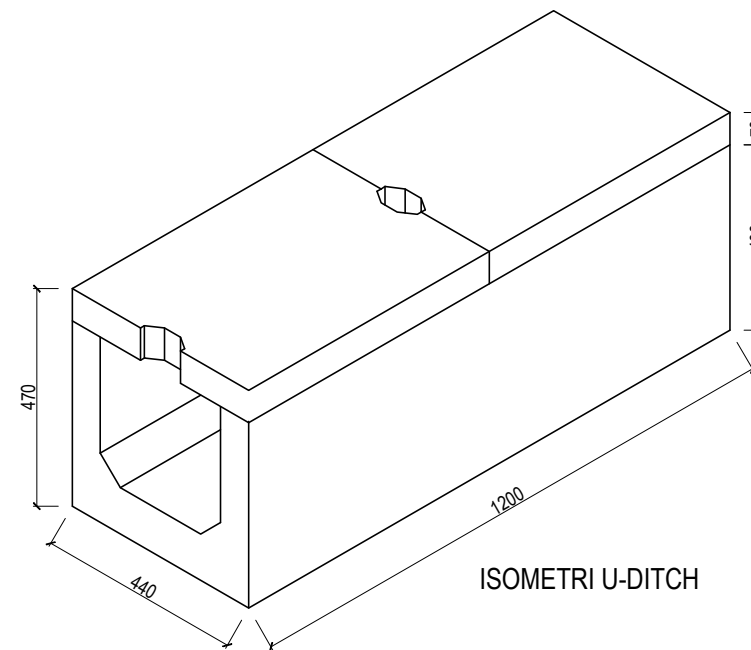

ISOMETRI U-DITCH

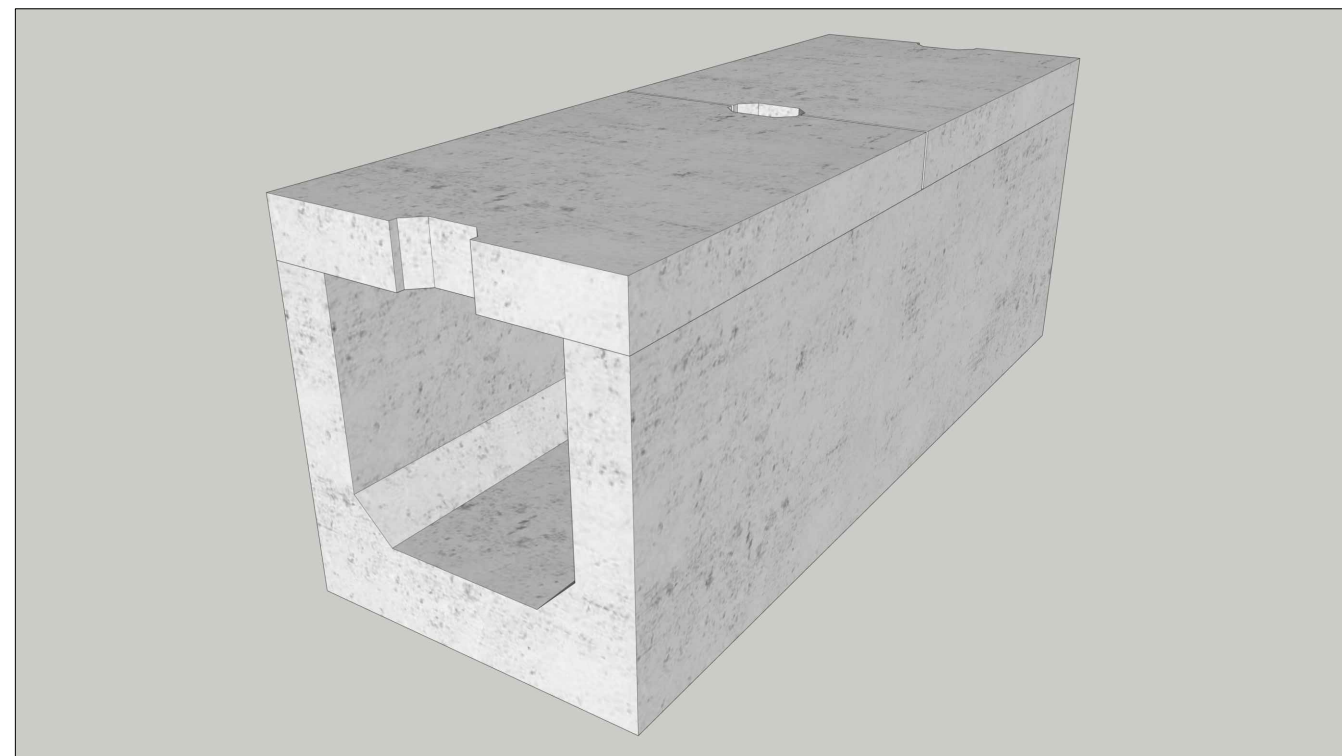
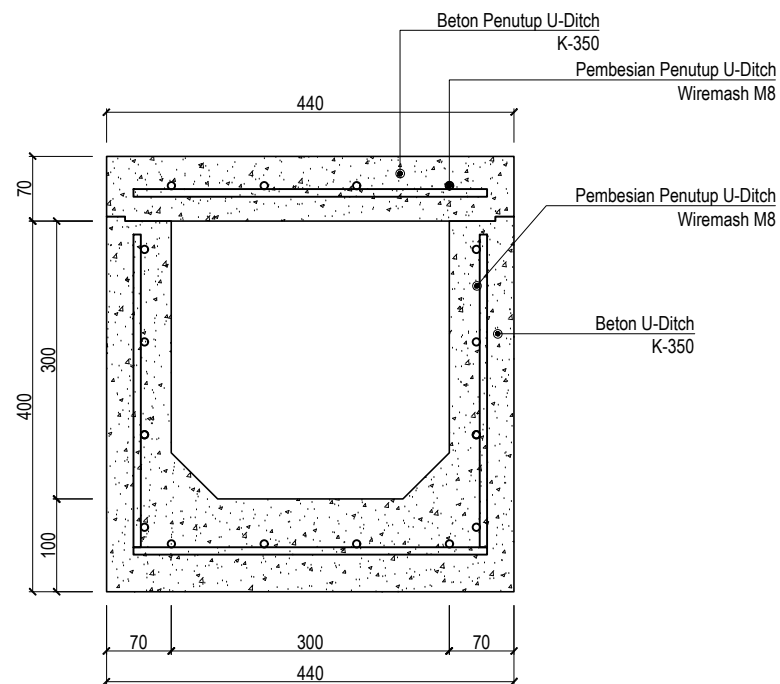

3D U-DITCH

GSG
ARS
1 : 15

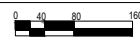

Pemberi Tugas / Instansi :



PEMERINTAH PROVINSI SUMATERA UTARA
DINAS KEPEMUDAAN DAN KEOLAHRAGAAN
Jl. Williem Iskandar No.9, Medan

Keterangan :

Satuan Ukuran Menggunakan Milimeter

Nama Kegiatan :

BELANJA JASA KONSULTANSI
PERENCANAAN REKAYASA - JASA NASIHAT
DAN KONSULTANSI JASA REKAYASA KONSTRUKSI -
JASA KONSULTANSI PERENCANAAN PEMELIHARAAN
GEDUNG SERBA GUNA (GSG) PEMPROVSU

Nama Pekerjaan :

PERENCAAN PEMELIHARAAN
GEDUNG SERBA GUNA (GSG) PEMPROVSU

Lokasi Pekerjaan :

GEDUNG SERBA GUNA PEMPROVSU
Jl. Williem Iskandar

Mengetahui :

KUASA PENGGUNA ANGGARAN
(KPA)

SYAHRUDIN, SE, MM.
NIP : 19781023 200212 1 002

Menyetujui :

PEJABAT PELAKSANA TEKNIS KEGIATAN
(PPTK)

MUHAMMAD MIRADI PARDEDE, ST.
NIP : 19740903 200312 1 001

Konsultan Perencana :



RUSPAIDIL HARAHAP, SE.
DIREKTUR

Tenaga Ahli :

Team Leader H.TRI BUANA MISBACH, ST.

Ahli Sipil FADLI AZIZ, ST.

Ahli K3 RICKY PRIANDA, ST.

Nama Gambar :

Skala Gambar :

DETAIL U-DITCH
TYPE 2

1 : 15

Tahun	No. Lembar	Jlh. Lembar
2024	35	45

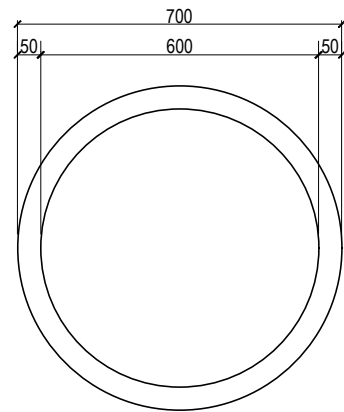

POT. U-DITCH

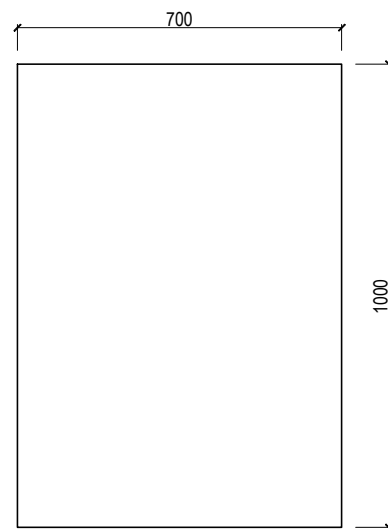

TAMPAK SAMPING
U-DITCH

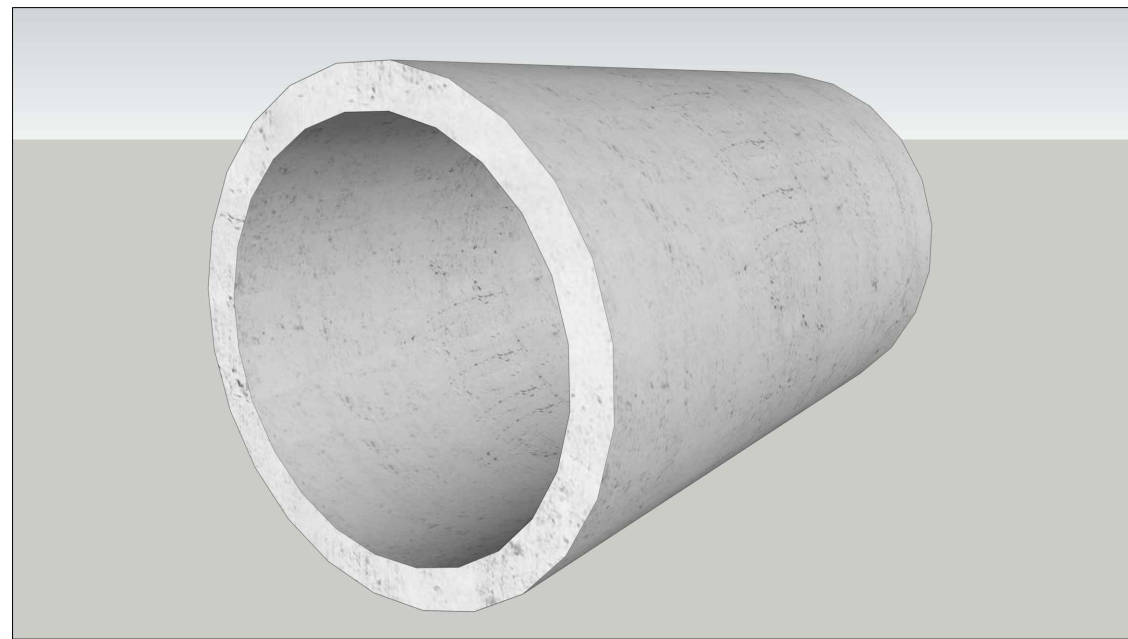

3D BUIS BETON

GSG
ARS 1 : 15

DETAIL BUIS BETON DIA. 50CM



Pemberi Tugas / Instansi :



PEMERINTAH PROVINSI SUMATERA UTARA
**DINAS KEPEMUDAAN DAN
KEOLAHRAGAAN**
Jl. Williem Iskandar No.9, Medan

Keterangan :

Satuan Ukuran Menggunakan Milimeter

Nama Kegiatan :

BELANJA JASA KONSULTANSI
PERENCANAAN REKAYASA - JASA NASIHAT
DAN KONSULTANSI JASA REKAYASA KONSTRUKSI -
JASA KONSULTANSI PERENCANAAN PEMELIHARAAN
GEDUNG SERBA GUNA (GSG) PEMPROVSU

Nama Pekerjaan :

PERENCAAN PEMELIHARAAN
GEDUNG SERBA GUNA (GSG) PEMPROVSU

Lokasi Pekerjaan :

GEDUNG SERBA GUNA PEMPROVSU
Jl. Williem Iskandar

Mengetahui :

KUASA PENGGUNA ANGGARAN
(KPA)

SYAHRUDIN, SE, MM.
NIP : 19781023 200212 1 002

Menyetujui :

PEJABAT PELAKSANA TEKNIS KEGIATAN
(PPTK)

MUHAMMAD MIRADI PARDEDE, ST.
NIP : 19740903 200312 1 001

Konsultan Perencana :



RUSPAIDIL HARAHAP, SE.
DIREKTUR

Tenaga Ahli :

Team Leader	H.TRI BUANA MISBACH, ST.
-------------	--------------------------

Ahli Sipil	FADLI AZIZ, ST.
------------	-----------------

Ahli K3	RICKY PRIANDA, ST.
---------	--------------------

Nama Gambar :

Skala Gambar :

DETAIL BUIS
BETON

1:15

Tahun	No. Lembar	Jlh. Lembar
2024	36	45

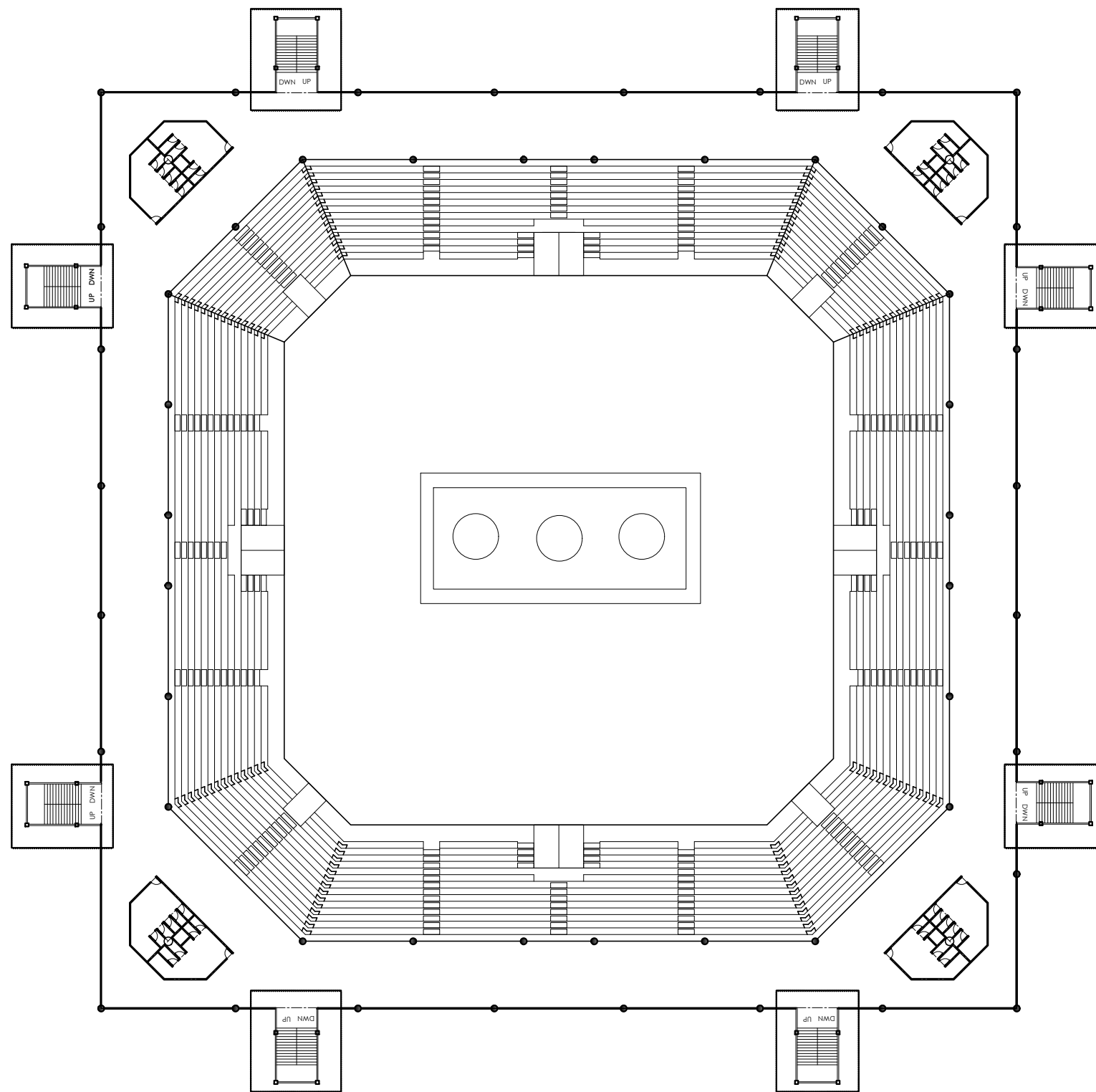

Pemberi Tugas / Instansi :



PEMERINTAH PROVINSI SUMATERA UTARA
DINAS KEPEMUDAAN DAN KEOLAHRAGAAN
 Jl. Williem Iskandar No.9, Medan

Keterangan :

Satuan Ukuran Menggunakan Milimeter

Nama Kegiatan :

BELANJA JASA KONSULTANSI PERENCANAAN REKAYASA - JASA NASIHAT DAN KONSULTANSI JASA REKAYASA KONSTRUKSI - JASA KONSULTANSI PERENCANAAN PEMELIHARAAN GEDUNG SERBA GUNA (GSG) PEMPROVSU

Nama Pekerjaan :

PERENCAAN PEMELIHARAAN GEDUNG SERBA GUNA (GSG) PEMPROVSU

Lokasi Pekerjaan :

GEDUNG SERBA GUNA PEMPROVSU
 Jl. Williem Iskandar

Mengetahui :

KUASA PENGGUNA ANGGARAN (KPA)

SYAHRUDIN, SE, MM.
 NIP : 19781023 200212 1 002

Menyetujui :

PEJABAT PELAKSANA TEKNIS KEGIATAN (PPTK)

MUHAMMAD MIRADI PARDEDE, ST.
 NIP : 19740903 200312 1 001

Konsultan Perencana :



RUSPAIDIL HARAHAP, SE.
 DIREKTUR

Tenaga Ahli :

Team Leader H.TRI BUANA MISBACH, ST.

Ahli Sipil FADLI AZIZ, ST.

Ahli K3 RICKY PRIANDA, ST.

Nama Gambar :

Skala Gambar :

DENAH LAYOUT PINTU KACA LT.3

1: 500

Tahun	No. Lembar	Jlh. Lembar
2024	37	45

GSG ARS 1: 500 DENAH LAYOUT PINTU KACA LT. 3

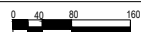

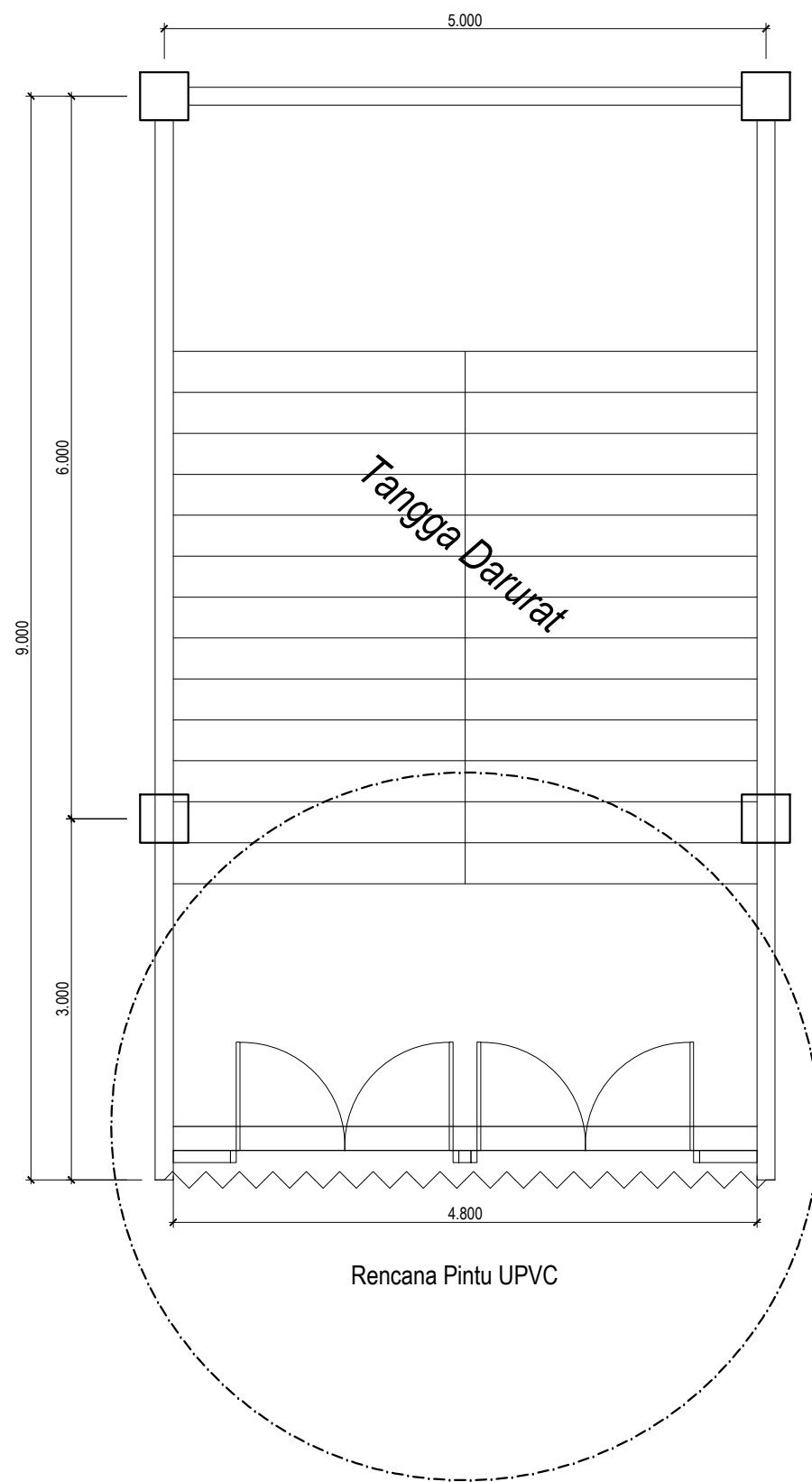
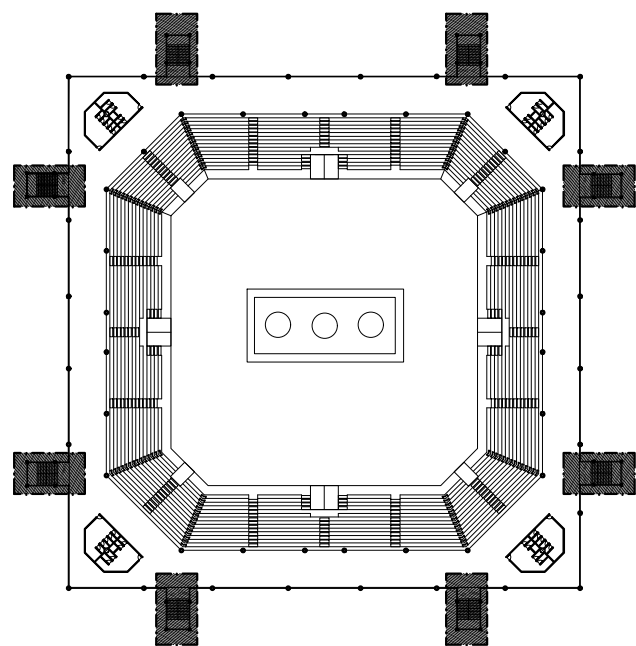

GSG
ARS
1 : 75
DETAIL PINTU KACA TOWER

Pemberi Tugas / Instansi :



PEMERINTAH PROVINSI SUMATERA UTARA
DINAS KEPEMUDAAN DAN KEOLAHRAGAAN
Jl. Williem Iskandar No.9, Medan

Keterangan :

Satuan Ukuran Menggunakan Milimeter

Nama Kegiatan :

BELANJA JASA KONSULTANSI
PERENCANAAN REKAYASA - JASA NASIHAT
DAN KONSULTANSI JASA REKAYASA KONSTRUKSI -
JASA KONSULTANSI PERENCANAAN PEMELIHARAAN
GEDUNG SERBA GUNA (GSG) PEMPROVSU

Nama Pekerjaan :

PERENCAAN PEMELIHARAAN
GEDUNG SERBA GUNA (GSG) PEMPROVSU

Lokasi Pekerjaan :

GEDUNG SERBA GUNA PEMPROVSU
Jl. Williem Iskandar

Mengetahui :

KUASA PENGGUNA ANGGARAN
(KPA)

SYAHRUDIN, SE, MM.
NIP : 19781023 200212 1 002

Menyetujui :

PEJABAT PELAKSANA TEKNIS KEGIATAN
(PPTK)

MUHAMMAD MIRADI PARDEDE, ST.
NIP : 19740903 200312 1 001

Konsultan Perencana :



RUSPAIDIL HARAHAP, SE.
DIREKTUR

Tenaga Ahli :

Team Leader H.TRI BUANA MISBACH, ST.

Ahli Sipil FADLI AZIZ, ST.

Ahli K3 RICKY PRIANDA, ST.

Nama Gambar :

Skala Gambar :

DETAIL PINTU
KACA TOWER

1 : 75



Tahun	No. Lembar	Jlh. Lembar
2024	38	45

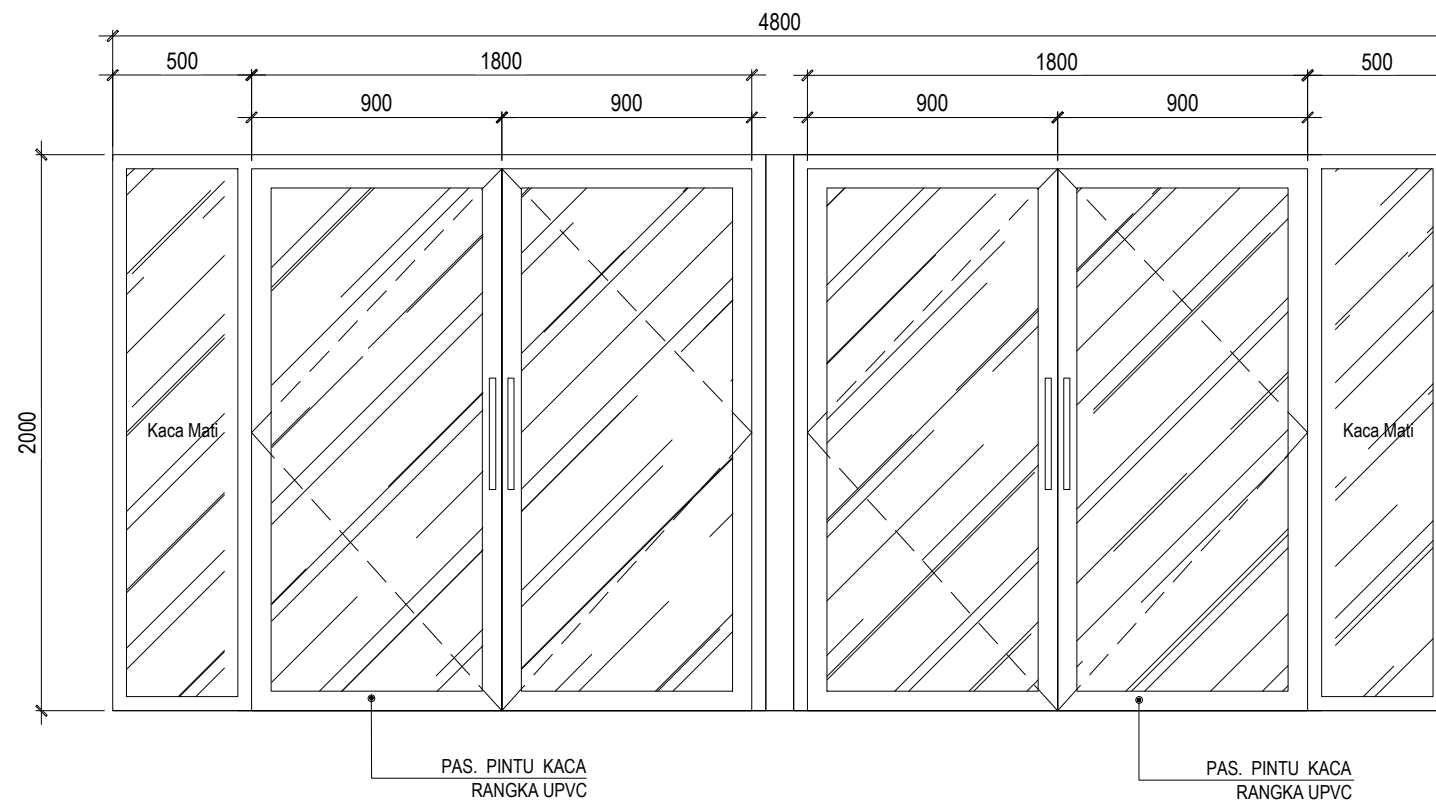

3D RENCANA PINTU



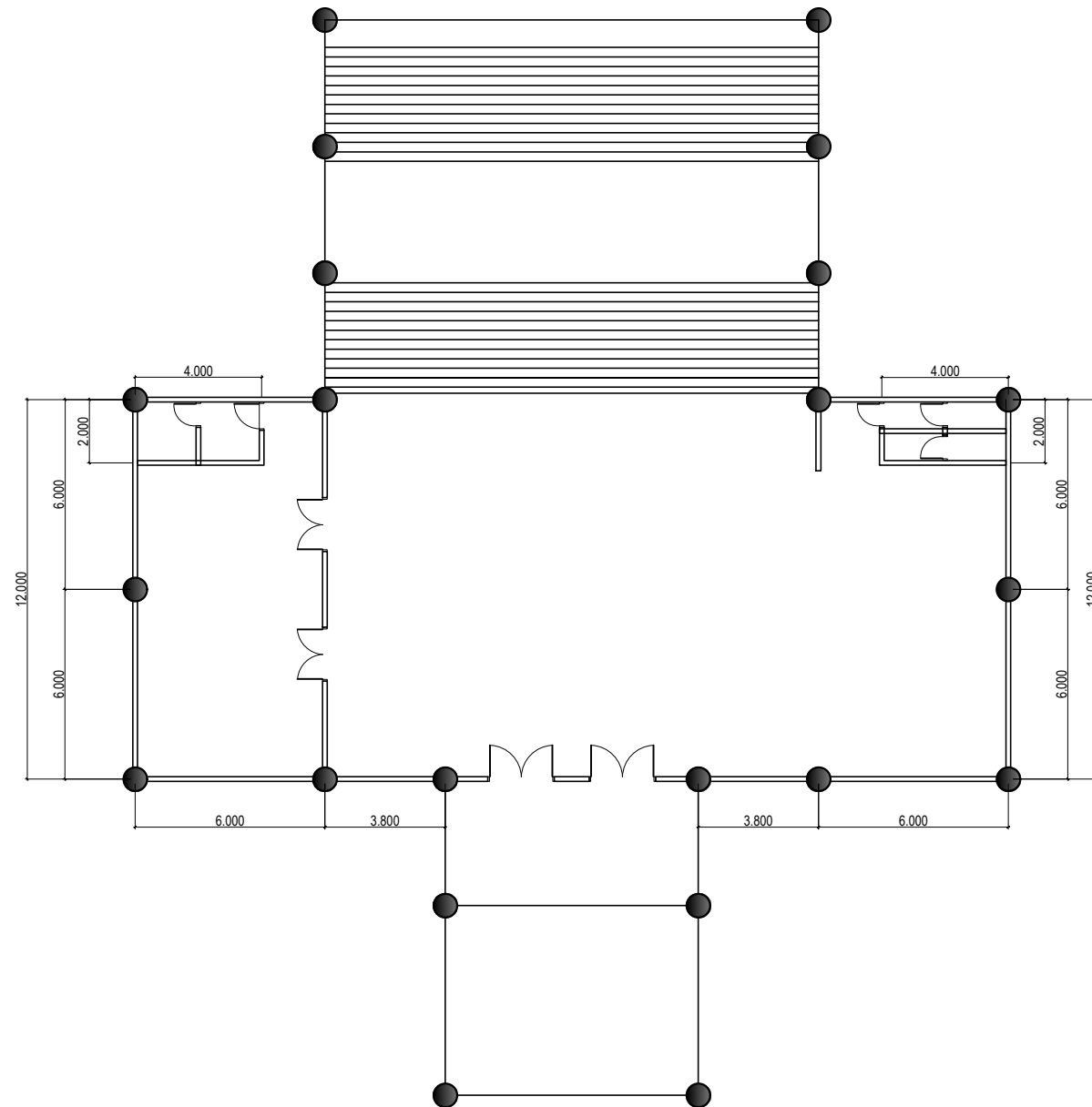

GSG ARS 1:25
DETAIL PINTU KACA TOWER

Pemberi Tugas / Instansi :		
 PEMERINTAH PROVINSI SUMATERA UTARA DINAS KEPEMUDAAN DAN KEOLAHRAGAAN Jl. Williem Iskandar No.9, Medan		
Keterangan :		
Satuan Ukuran Menggunakan Milimeter		
Nama Kegiatan :		
BELANJA JASA KONSULTANSI PERENCANAAN REKAYASA - JASA NASIHAT DAN KONSULTANSI JASA REKAYASA KONSTRUKSI - JASA KONSULTANSI PERENCANAAN PEMELIHARAAN GEDUNG SERBA GUNA (GSG) PEMPROVSU		
Nama Pekerjaan :		
PERENCAAN PEMELIHARAAN GEDUNG SERBA GUNA (GSG) PEMPROVSU		
Lokasi Pekerjaan :		
GEDUNG SERBA GUNA PEMPROVSU <i>Jl. Williem Iskandar</i>		
Mengetahui :		
KUASA PENGGUNA ANGGARAN (KPA) SYAHRUDIN, SE, MM. NIP : 19781023 200212 1 002		
Menyetujui :		
PEJABAT PELAKSANA TEKNIS KEGIATAN (PPTK) MUHAMMAD MIRADI PARDEDE, ST. NIP : 19740903 200312 1 001		
Konsultan Perencana :		
 CV. Haza Mulia Engineering CONSULTANT DESIGN, SUPERVISOR <small>Asesment Lengkap, Timah, Urad Etik C-1, Kd. Bayu, Medan, Sum. 2023</small>		
Tenaga Ahli :		
Team Leader	H.TRI BUANA MISBACH, ST.	
Ahli Sipil	FADLI AZIZ, ST.	
Ahli K3	RICKY PRIANDA, ST.	
Nama Gambar :	Skala Gambar :	
DETAIL PINTU KACA TOWER	1: 25	
Tahun	No. Lembar	Jlh. Lembar
2024	39	45

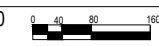

GSG ARS 1:200 DENAH RENCANA RUANG LOBBY VIP





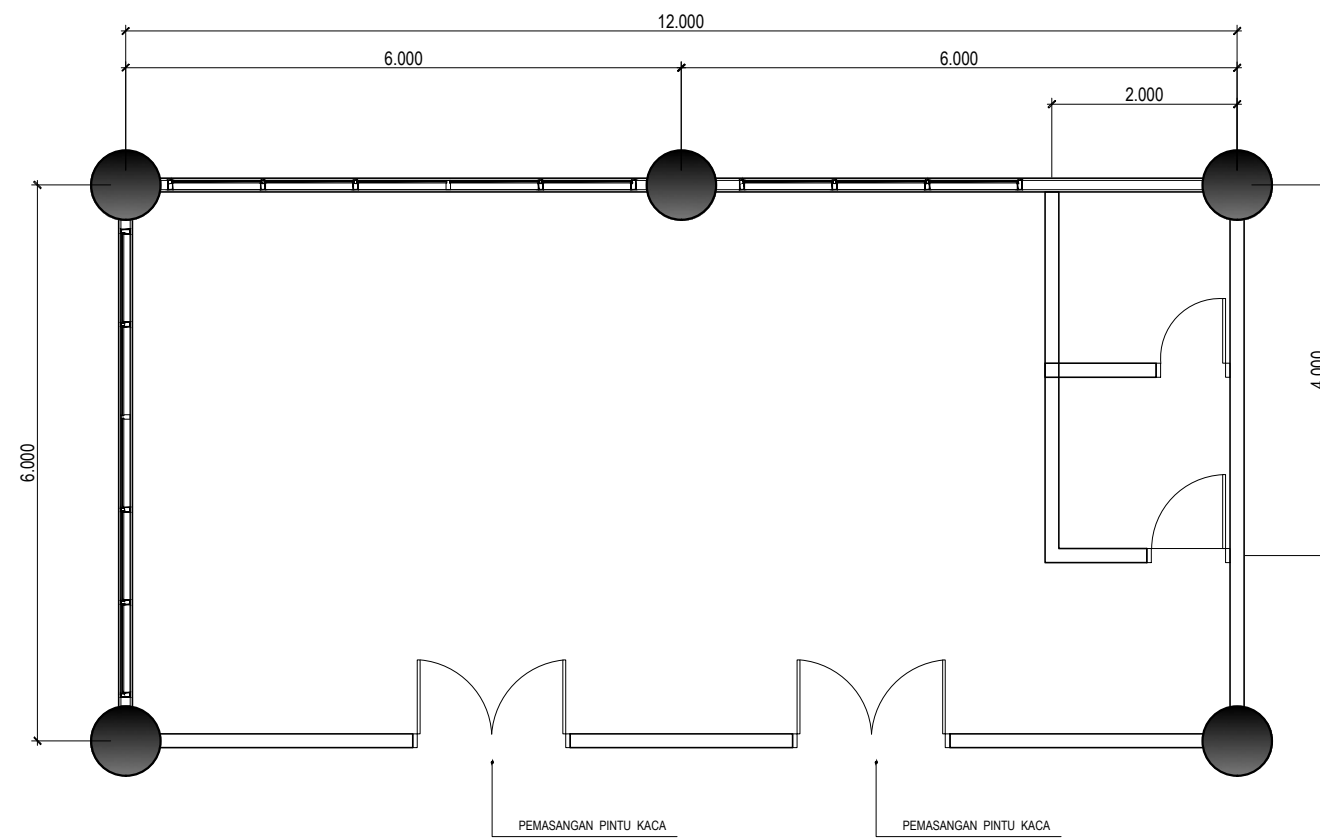

Pemberi Tugas / Instansi :		
 PEMERINTAH PROVINSI SUMATERA UTARA DINAS KEPEMUDAAN DAN KEOLAHRAGAAN Jl. Williem Iskandar No.9, Medan		
Keterangan :		
Satuan Ukuran Menggunakan Milimeter		
Nama Kegiatan :		
BELANJA JASA KONSULTANSI PERENCANAAN REKAYASA - JASA NASIHAT DAN KONSULTANSI JASA REKAYASA KONSTRUKSI - JASA KONSULTANSI PERENCANAAN PEMELIHARAAN GEDUNG SERBA GUNA (GSG) PEMPROVSU		
Nama Pekerjaan :		
PERENCAAN PEMELIHARAAN GEDUNG SERBA GUNA (GSG) PEMPROVSU		
Lokasi Pekerjaan :		
GEDUNG SERBA GUNA PEMPROVSU <i>Jl. Williem Iskandar</i>		
Mengetahui :		
KUASA PENGGUNA ANGGARAN (KPA) SYAHRUDIN, SE, MM. NIP : 19781023 200212 1 002		
Menyetujui :		
PEJABAT PELAKSANA TEKNIS KEGIATAN (PPTK) MUHAMMAD MIRADI PARDEDE, ST. NIP : 19740903 200312 1 001		
Konsultan Perencana :		
 CV. Haza Mulia Engineering CONSULTANT DESIGN, SUPERVISOR <small>Asesment Lengkap, Timah, Urad Btbc C-1, Kd. Bayu, Medan, Sum. 2023</small>		
RUSPAIDIL HARAHAP, SE. DIREKTUR		
Tenaga Ahli :		
Team Leader	H.TRI BUANA MISBACH, ST.	
Ahli Sipil	FADLI AZIZ, ST.	
Ahli K3	RICKY PRIANDA, ST.	
Nama Gambar :	Skala Gambar :	
DENAH RENCANA RUANG LOBBY VIP		1: 200
Tahun	No. Lembar	Jlh. Lembar
2024	40	45



GSG
ARS
1 : 75

DETAIL RUANG VIP LOBBY

Pemberi Tugas / Instansi :		
 PEMERINTAH PROVINSI SUMATERA UTARA DINAS KEPEMUDAAN DAN KEOLAHRAGAAN Jl. Williem Iskandar No.9, Medan		
Keterangan :		
Satuan Ukuran Menggunakan Milimeter		
Nama Kegiatan :		
BELANJA JASA KONSULTANSI PERENCANAAN REKAYASA - JASA NASIHAT DAN KONSULTANSI JASA REKAYASA KONSTRUKSI - JASA KONSULTANSI PERENCANAAN PEMELIHARAAN GEDUNG SERBA GUNA (GSG) PEMPROVSU		
Nama Pekerjaan :		
PERENCAAN PEMELIHARAAN GEDUNG SERBA GUNA (GSG) PEMPROVSU		
Lokasi Pekerjaan :		
GEDUNG SERBA GUNA PEMPROVSU <i>Jl. Williem Iskandar</i>		
Mengetahui :		
KUASA PENGGUNA ANGGARAN (KPA)		
SYAHRUDIN, SE, MM. NIP : 19781023 200212 1 002		
Menyetujui :		
PEJABAT PELAKSANA TEKNIS KEGIATAN (PPTK)		
MUHAMMAD MIRADI PARDEDE, ST. NIP : 19740903 200312 1 001		
Konsultan Perencana :		
 CV. Haza Mulia Engineering CONSULTANT DESIGN, SUPERVISOR <small>A.Sepatut Komplek, Jalan Ujung Batu C-1, Kel. Seberida, Medan 20228</small>		
RUSPAIDIL HARAHAP, SE. DIREKTUR		
Tenaga Ahli :		
Team Leader	H.TRI BUANA MISBACH, ST.	
Ahli Sipil	FADLI AZIZ, ST.	
Ahli K3	RICKY PRIANDA, ST.	
Nama Gambar :	Skala Gambar :	
DETAIL RUANG VIP LOBBY		1: 75
Tahun	No. Lembar	Jlh. Lembar
2024	41	45

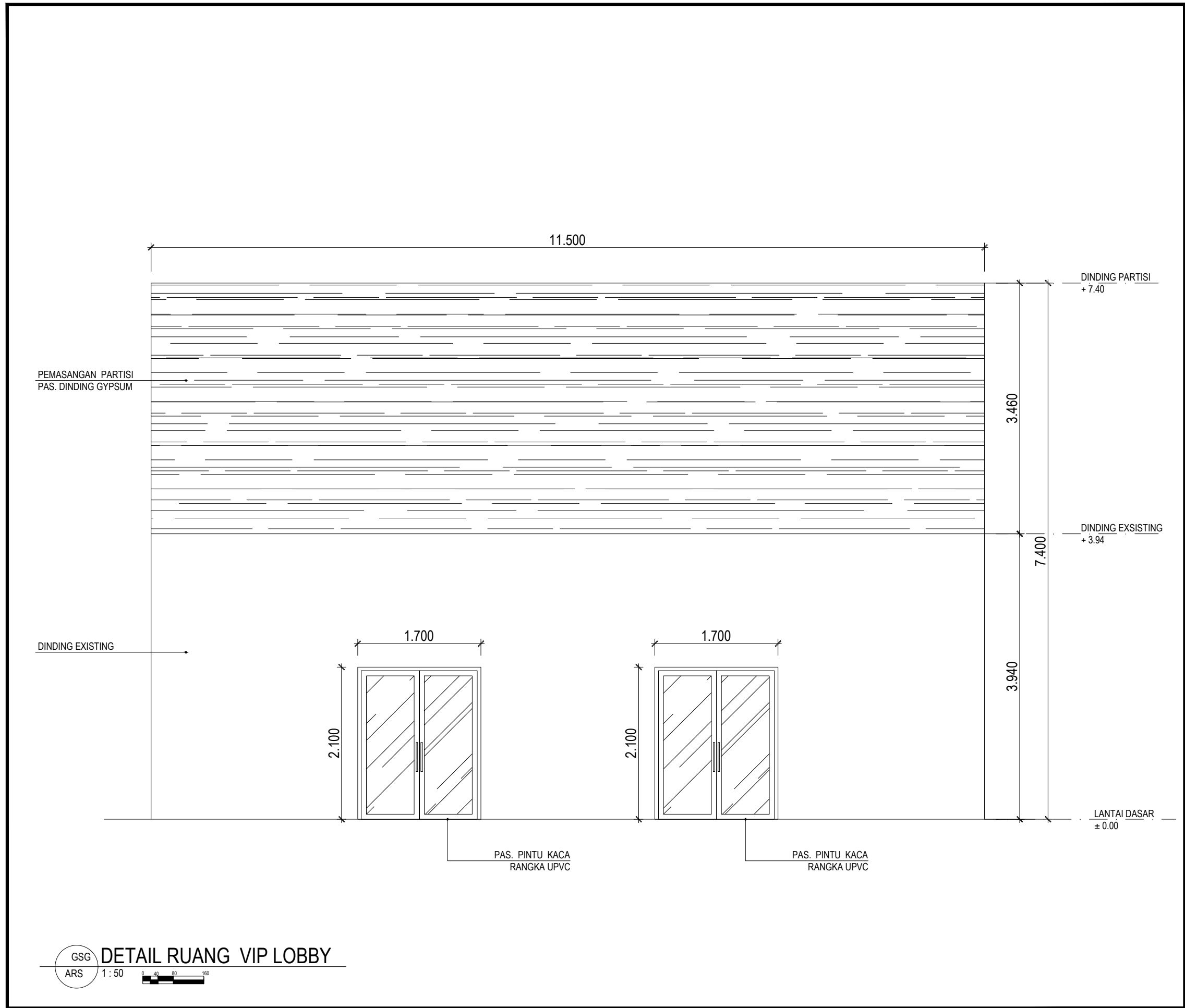

Pemberi Tugas / Instansi :		
 PEMERINTAH PROVINSI SUMATERA UTARA DINAS KEPEMUDAAN DAN KEOLAHRAGAAN Jl. Williem Iskandar No.9, Medan		
Keterangan :		
Satuan Ukuran Menggunakan Milimeter		
Nama Kegiatan :		
BELANJA JASA KONSULTANSI PERENCANAAN REKAYASA - JASA NASIHAT DAN KONSULTANSI JASA REKAYASA KONSTRUKSI - JASA KONSULTANSI PERENCANAAN PEMELIHARAAN GEDUNG SERBA GUNA (GSG) PEMPROVSU		
Nama Pekerjaan :		
PERENCAAN PEMELIHARAAN GEDUNG SERBA GUNA (GSG) PEMPROVSU		
Lokasi Pekerjaan :		
GEDUNG SERBA GUNA PEMPROVSU <i>Jl. Williem Iskandar</i>		
Mengetahui :		
KUASA PENGGUNA ANGGARAN (KPA) SYAHRUDIN, SE, MM. NIP : 19781023 200212 1 002		
Menyetujui :		
PEJABAT PELAKSANA TEKNIS KEGIATAN (PPTK) MUHAMMAD MIRADI PARDEDE, ST. NIP : 19740903 200312 1 001		
Konsultan Perencana :		
 CV. Haza Mulia Engineering CONSULTANT DESIGN, SUPERVISOR <small>Asesment Komplek, Tamara Umar Blok C-1, Kel. Seberida, Medan 2023</small>		
RUSPAIDIL HARAHAP, SE. DIREKTUR		
Tenaga Ahli :		
Team Leader	H.TRI BUANA MISBACH, ST.	
Ahli Sipil	FADLI AZIZ, ST.	
Ahli K3	RICKY PRIANDA, ST.	
Nama Gambar :	Skala Gambar :	
DETAIL RUANG VIP LOBBY	1: 50	
Tahun	No. Lembar	Jlh. Lembar
2024	42	45

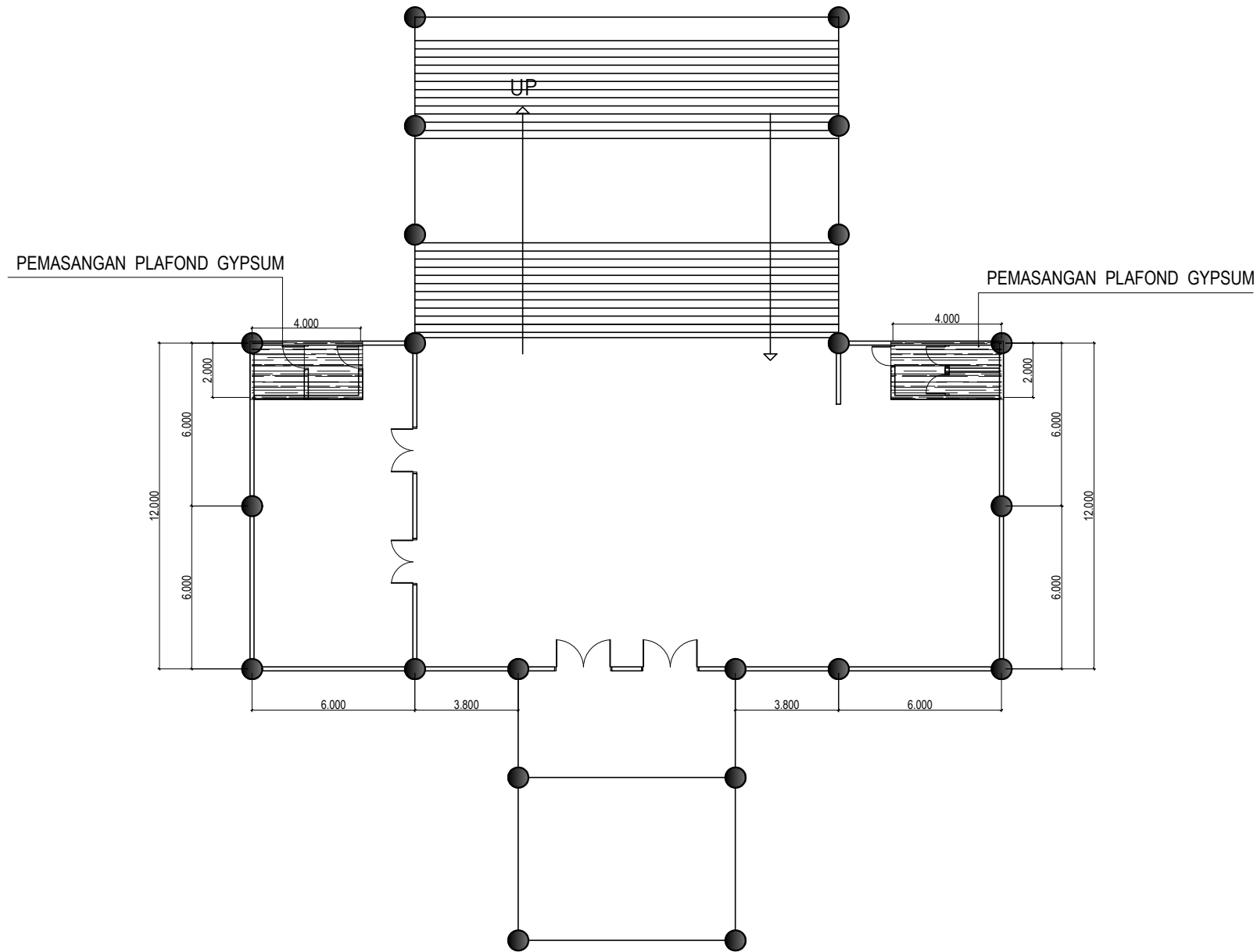

GSG ARS 1: 50 **DETAIL RUANG VIP LOBBY**



GSG
ARS 1:200
DENAH RENCANA PLAFOND RUANG VIP

Pemberi Tugas / Instansi :		
 PEMERINTAH PROVINSI SUMATERA UTARA DINAS KEPEMUDAAN DAN KEOLAHRAGAAN Jl. Williem Iskandar No.9, Medan		
Keterangan :		
Satuan Ukuran Menggunakan Milimeter		
Nama Kegiatan :		
BELANJA JASA KONSULTANSI PERENCANAAN REKAYASA - JASA NASIHAT DAN KONSULTANSI JASA REKAYASA KONSTRUKSI - JASA KONSULTANSI PERENCANAAN PEMELIHARAAN GEDUNG SERBA GUNA (GSG) PEMPROVSU		
Nama Pekerjaan :		
PERENCAAN PEMELIHARAAN GEDUNG SERBA GUNA (GSG) PEMPROVSU		
Lokasi Pekerjaan :		
GEDUNG SERBA GUNA PEMPROVSU Jl. Williem Iskandar		
Mengetahui :		
KUASA PENGGUNA ANGGARAN (KPA)		
SYAHRUDIN, SE, MM. NIP : 19781023 200212 1 002		
Menyetujui :		
PEJABAT PELAKSANA TEKNIS KEGIATAN (PPTK)		
MUHAMMAD MIRADI PARDEDE, ST. NIP : 19740903 200312 1 001		
Konsultan Perencana :		
 CV. Haza Mulia Engineering CONSULTANT DESIGN, SUPERVISOR <small>A.Sepatut Komplek, Tamara Urad Blok C-1, Kel. Sejahtera, Medan 2022</small>		
RUSPAIDIL HARAHAP, SE. DIREKTUR		
Tenaga Ahli :		
Team Leader	H.TRI BUANA MISBACH, ST.	
Ahli Sipil	FADLI AZIZ, ST.	
Ahli K3	RICKY PRIANDA, ST.	
Nama Gambar :	Skala Gambar :	
DENAH RENCANA PLAFOND RUANG VIP		1: 200
Tahun	No. Lembar	Jlh. Lembar
2024	43	45

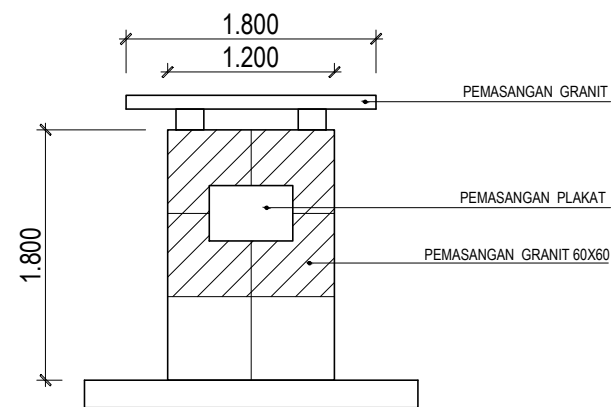

GSG
ARS 1:50

DETAIL TAMPAK DEPAN TUGU

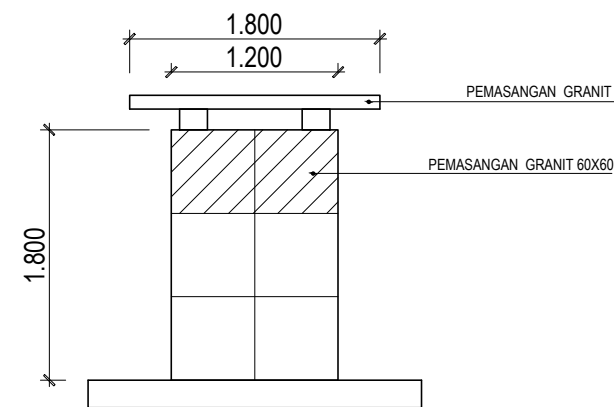

GSG
ARS 1:50

DETAIL TAMPAK SAMPIING TUGU

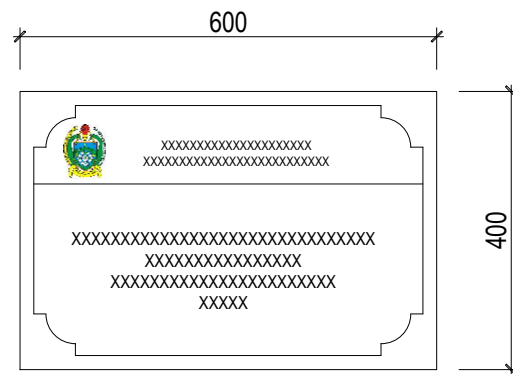

GSG
ARS 1:100

DETAIL PLAKAT

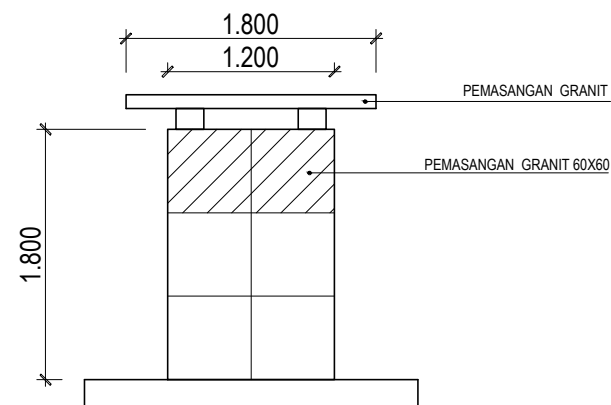

GSG
ARS 1:50

DETAIL TAMPAK BELAKANG TUGU

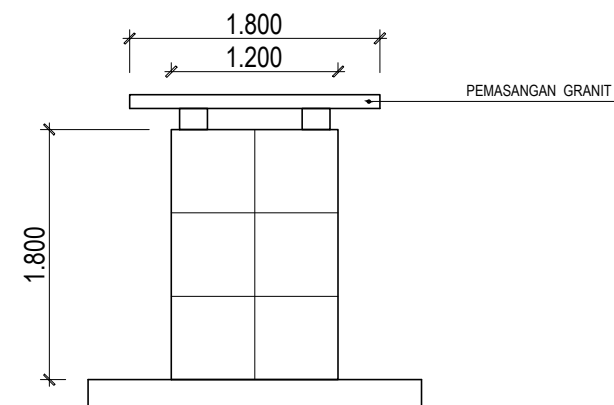

GSG
ARS 1:50

DETAIL TAMPAK SAMPIING TUGU

Pemberi Tugas / Instansi :



PEMERINTAH PROVINSI SUMATERA UTARA
DINAS KEPEMUDAAN DAN KEOLAHRAGAAN
Jl. Williem Iskandar No.9, Medan

Keterangan :

Satuan Ukuran Menggunakan Milimeter

Nama Kegiatan :

BELANJA JASA KONSULTANSI
PERENCANAAN REKAYASA - JASA NASIHAT
DAN KONSULTANSI JASA REKAYASA KONSTRUKSI -
JASA KONSULTANSI PERENCANAAN PEMELIHARAAN
GEDUNG SERBA GUNA (GSG) PEMPROVSU

Nama Pekerjaan :

PERENCAAN PEMELIHARAAN
GEDUNG SERBA GUNA (GSG) PEMPROVSU

Lokasi Pekerjaan :

GEDUNG SERBA GUNA PEMPROVSU
Jl. Williem Iskandar

Mengetahui :

KUASA PENGGUNA ANGGARAN
(KPA)

SYAHRUDIN, SE, MM.
NIP : 19781023 200212 1 002

Menyetujui :

PEJABAT PELAKSANA TEKNIS KEGIATAN
(PPTK)

MUHAMMAD MIRADI PARDEDE, ST.
NIP : 19740903 200312 1 001

Konsultan Perencana :



RUSPAIDIL HARAHAP, SE.
DIREKTUR

Tenaga Ahli :

Team Leader	H.TRI BUANA MISBACH, ST.
Ahli Sipil	FADLI AZIZ, ST.
Ahli K3	RICKY PRIANDA, ST.

Nama Gambar :

Skala Gambar :

DETAIL TUGU

1: 50

Tahun	No. Lembar	Jlh. Lembar
2024	44	45

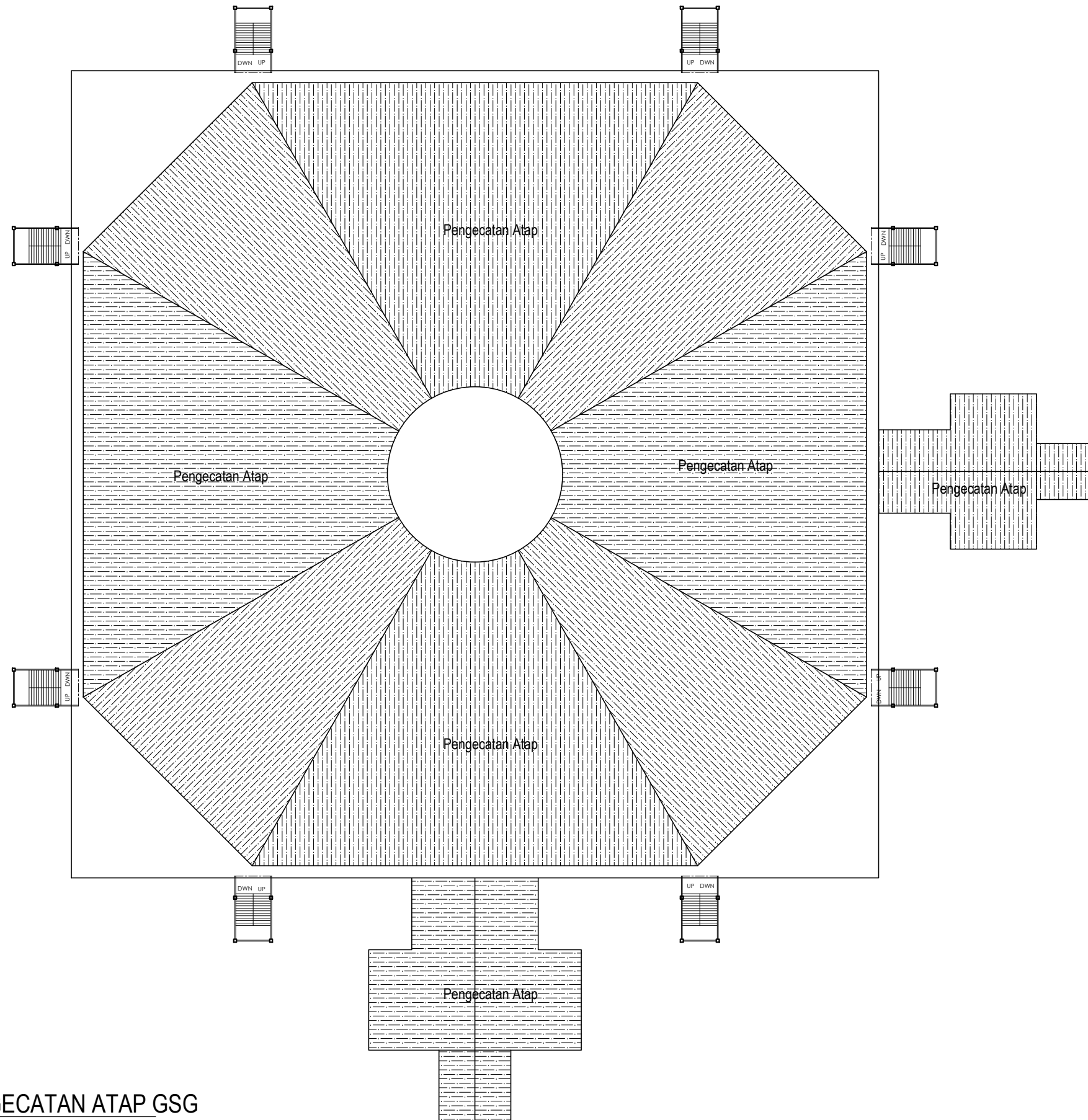

Pemberi Tugas / Instansi :



PEMERINTAH PROVINSI SUMATERA UTARA
DINAS KEPEMUDAAN DAN KEOLAHRAGAAN
 Jl. Williem Iskandar No.9, Medan

Keterangan :

Satuan Ukuran Menggunakan Milimeter

Nama Kegiatan :

BELANJA JASA KONSULTANSI PERENCANAAN REKAYASA - JASA NASIHAT DAN KONSULTANSI JASA REKAYASA KONSTRUKSI - JASA KONSULTANSI PERENCANAAN PEMELIHARAAN GEDUNG SERBA GUNA (GSG) PEMPROVSU

Nama Pekerjaan :

PERENCAAN PEMELIHARAAN GEDUNG SERBA GUNA (GSG) PEMPROVSU

Lokasi Pekerjaan :

GEDUNG SERBA GUNA PEMPROVSU
 Jl. Williem Iskandar

Mengetahui :

KUASA PENGGUNA ANGGARAN (KPA)

SYAHRUDIN, SE, MM.
 NIP : 19781023 200212 1 002

Menyetujui :

PEJABAT PELAKSANA TEKNIS KEGIATAN (PPTK)

MUHAMMAD MIRADI PARDEDE, ST.
 NIP : 19740903 200312 1 001

Konsultan Perencana :



RUSPAIDIL HARAHAP, SE.
 DIREKTUR

Tenaga Ahli :

Team Leader	H.TRI BUANA MISBACH, ST.	
Ahli Sipil	FADLI AZIZ, ST.	
Ahli K3	RICKY PRIANDA, ST.	

Nama Gambar : Skala Gambar :

DENAH PENGECATAN ATAP GSG 1: 500

Tahun	No. Lembar	Jlh. Lembar
2024	45	45

GSG DENAH PENGECATAN ATAP GSG
 ARS 1 : 500

