

**POTONGAN A-A**  
1:10

**PEMERINTAH PROVINSI SUMATERA UTARA**  
DINAS PEKERJAAN UMUM DAN PENATAN RUANG  
**UPTD PUPR GUNUNGSTOLI**

**PENINGKATAN JARINGAN IRRIGASI D.I. GIDU SEBUA**

URAIAN	NAMA	TANDA TANGAN	PROVINSI	SUMATERA UTARA
DUKUR/DIGAMBAR			KABUPATEN	NIAS
DIRENCAHAKAN	DAQANG I. SIREGAR, ST		KEKAMATAN	GIDU
DISETJLLUI	DAQANG I. SIREGAR, ST		ANGGARAN	2024
			TAHUN	2024
			GAMBAR	HALAMAN
			SKALA	

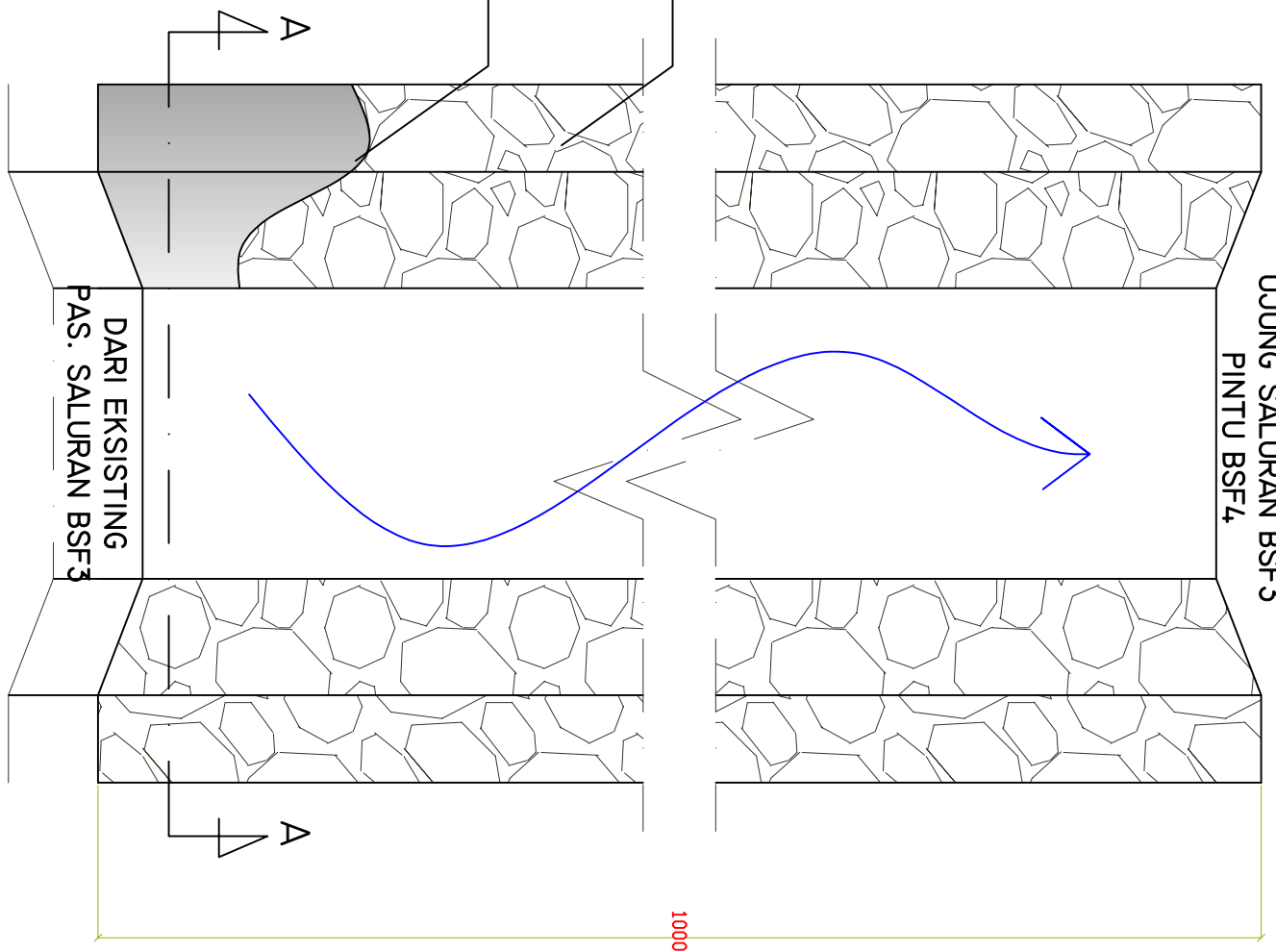

**DARI EKSTING PAS. SALURAN BSF3**

**IDENAH RENCANA NONSKALA**

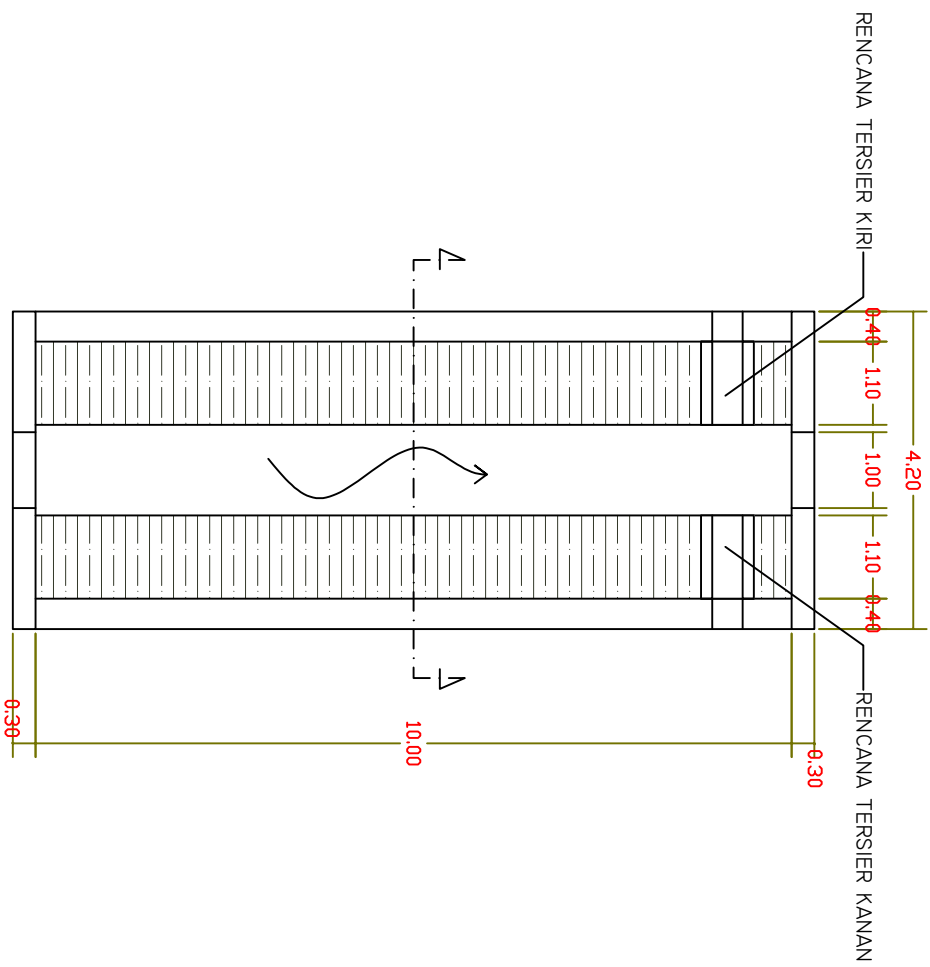

**DENAH RENCANA BOX BSF4**

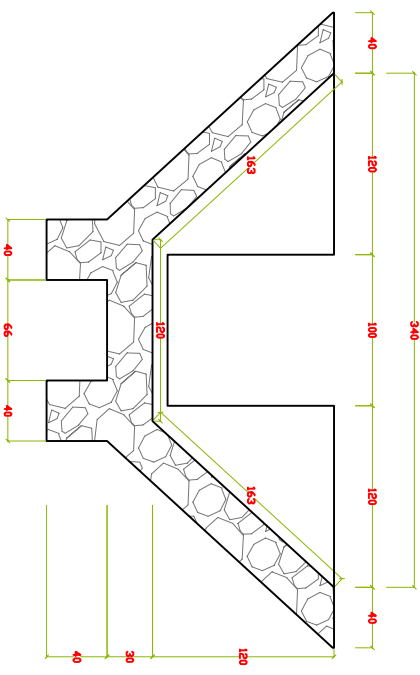

**POTONGAN RENCANA BOX BSF4**

<b>PEMERINTAH PROVINSI SUMATERA UTARA</b> DINAS PEKERJAAN UMUM DAN PENATAN RUANG <b>UPTD PUPT GUNUNGSITOLI</b>				PROVINSI	SUMATERA UTARA
<b>PENINGKATAN JARINGAN IRRIGASI D.I. GIDD SEBUA</b>				KABUPATEN	NIAS
<b>DIRENCANAKAN</b>				KECAMATAN	GIDD
<b>DISETUIJUI</b>				ANGGARAN	2024
URAIAN	NAMA	TANDA TANGAN	TAHUN	2024	GAMBAR
DIUKUR/DIGAMBAR					HALAMAN
DIRENCANAKAN	DADANG I. SIREGAR, ST				SKALA
DISETUIJUI	DADANG I. SIREGAR, ST				

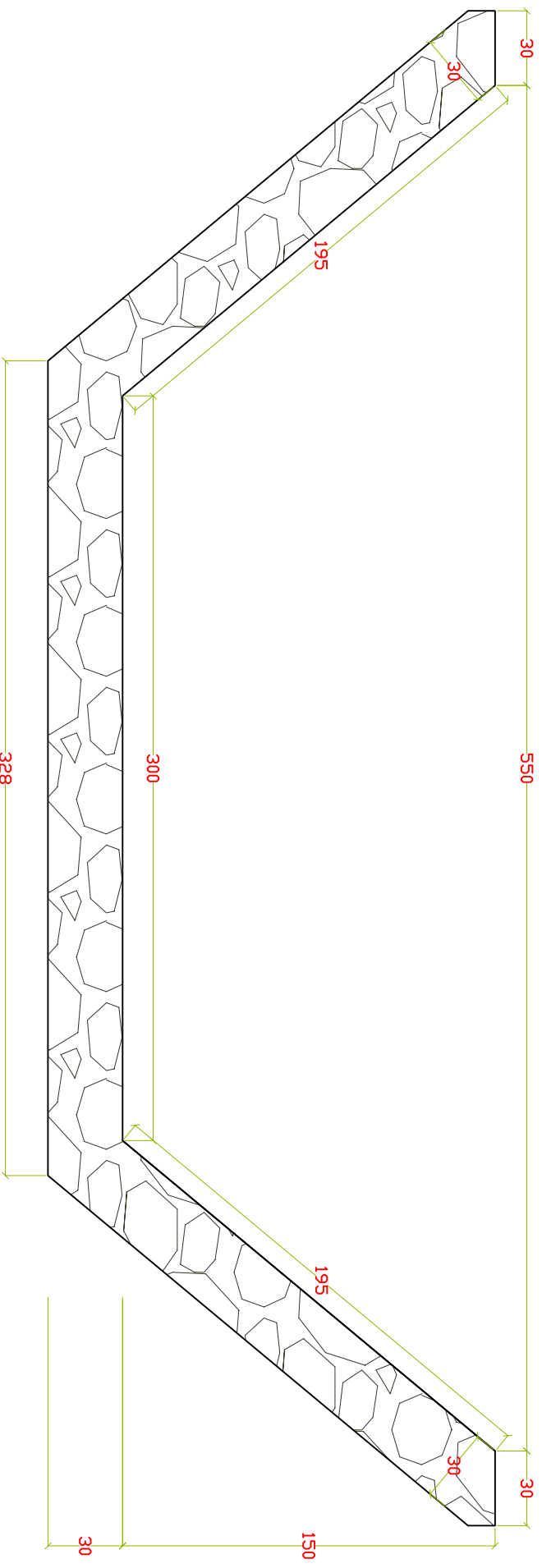

**POTONGAN SEKUNDER BGZI**  
1:10

**PEMERINTAH PROVINSI SUMATERA UTARA**  
DINAS PEKERJAAN UMUM DAN PENATAAN RUANG  
**UPTD PUPR GUNUNGSITOLI**

**PENINGKATAN JARINGAN IRRIGASI D.I. GIDD SEBUA**

URAIAN	NAMA	TANDA TANGAN	PROVINSI	SUMATERA UTARA
DIKUR/DIGAMBAR			KABUPATEN	NIAS
DIRENCAKAKAN	DAQANG I. SIREGAR, ST		KEKAMATAN	GIDD
DISETJLLUI	DAQANG I. SIREGAR, ST		ANGGARAN	2024
			TAHUN	2024
			GAMBAR	
			HALAMAN	
			SKALA	

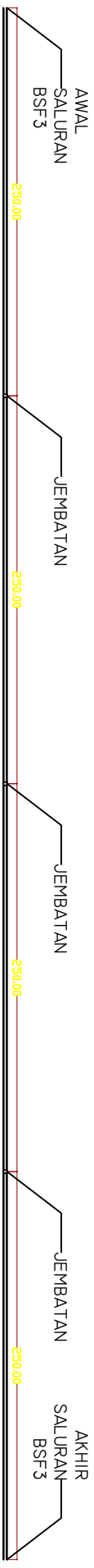

DENAH POSISI JEMBATAN  
NONSKALA

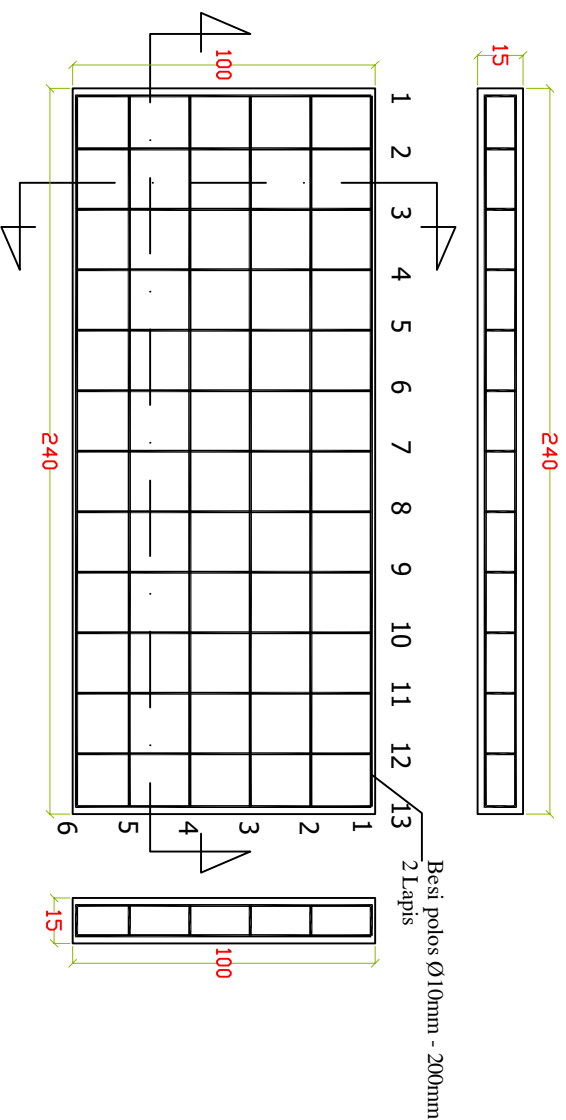

DETAIL JEMBATAN  
1:10

PEMERINTAH PROVINSI SUMATERA UTARA  
DINAS PEKERJAAN UMUM DAN PENATAN RUANG  
UPTD PUJR GUNUNGSITOLI

PENINGKATAN JARINGAN IRRIGASI D.I. GIDD SEBUA

URAIAN	NAMA	TANDA TANGAN	PROVINSI	SUMATERA UTARA
DIUKUR/DIGAMBAR			KABUPATEN	NIAS
DIRENCANAKAN	DADANG I. SIREGAR, ST		KECAMATAN	GIDO
DISETUIJU	DADANG I. SIREGAR, ST		ANGGARAN	2024
			TAHUN	2024
			GAMBAR	
			HALAMAN	
			SKALA	

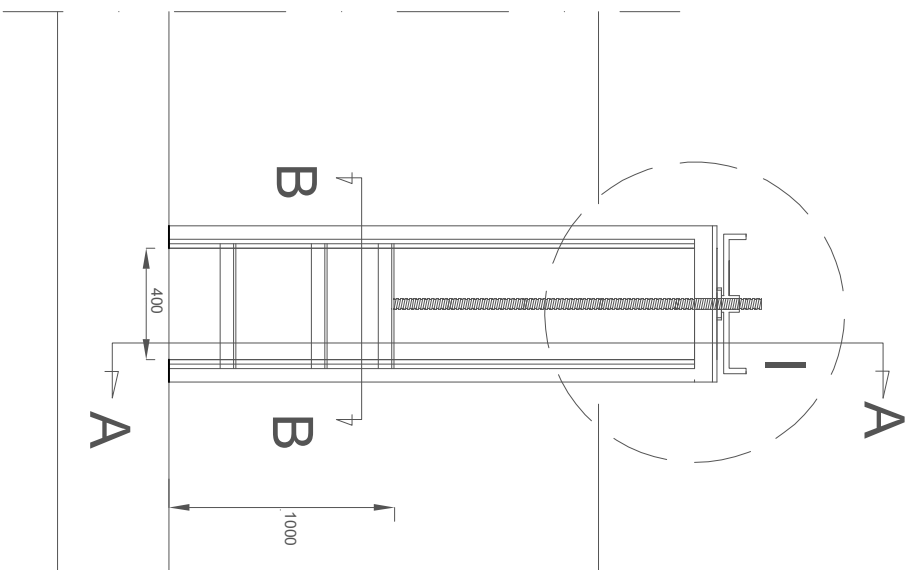

**PINTU BSF.1 KI**

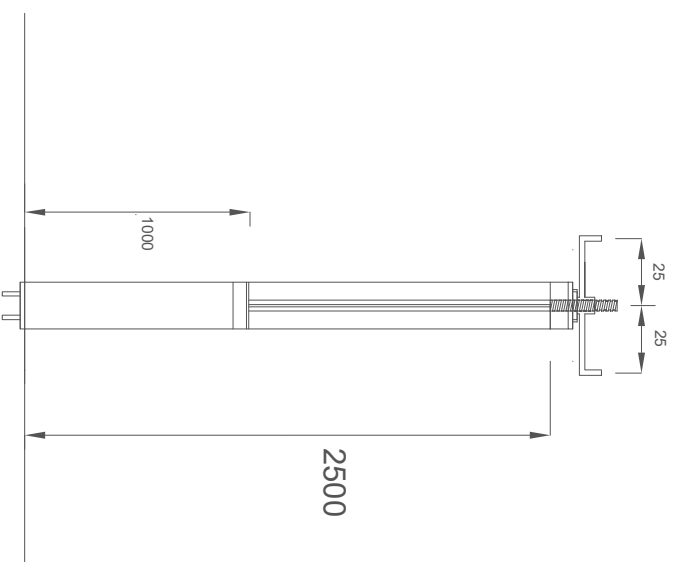

**POT A - A**

**PEMERINTAH PROVINSI SUMATERA UTARA**  
**DINAS PEKERJAAN UMUM DAN PENATAAN RUANG**  
**UPTD PUPR GUNUNGSITOLI**

**PENINGKATAN JARINGAN IRRIGASI D.I. GIDDO SEBUA**

URAIAN	NAMA	TANDA TANGAN	PROVINSI	SUMATERA UTARA
DIKURIR/DIGAMBAR			KABUPATEN	NIAS
DIRENCAKAKAN	DAQANG I. SIREGAR, ST		KEKAMATAN	GIDDO
DISETJUI	DAQANG I. SIREGAR, ST		ANGGARAN	2024
			TAHUN	2024
			GAMBAR	
			HALAMAN	
			SKALA	



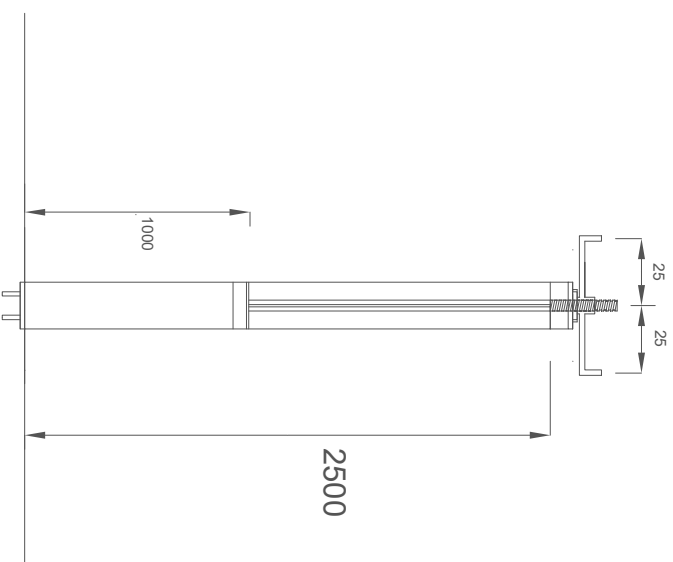
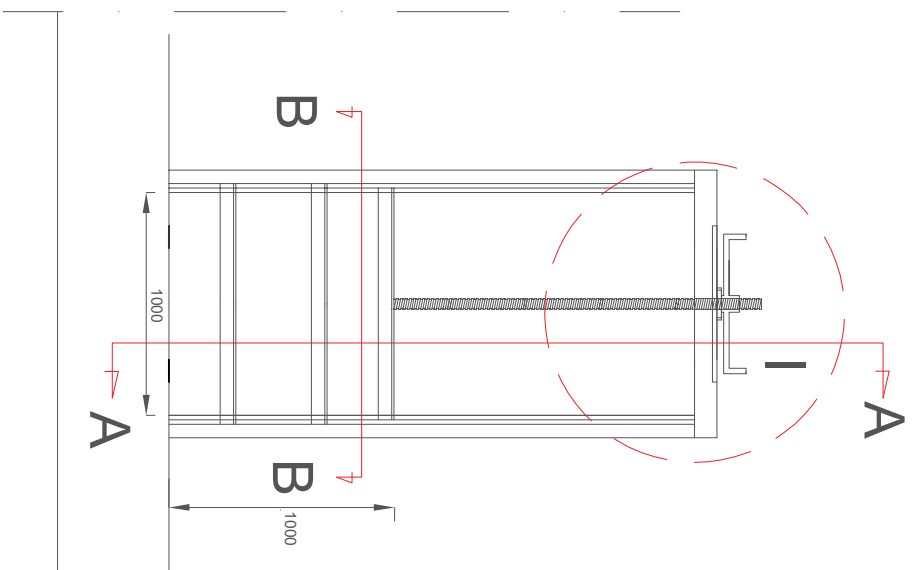

POT A - A

**PINTU BSAF.1 K1**

PEMERINTAH PROVINSI SUMATERA UTARA  
DINAS PEKERJAAN UMUM DAN PENATAAN RUANG  
UPTD PUPR GUNUNGSITOLI



**PENINGKATAN JARINGAN IRRIGASI D.I. GIDDO SEBUA**

URAIAN	NAMA	TANDA TANGAN	PROVINSI	SUMATERA UTARA
DIKURIR/DIGAMBAR			KABUPATEN	NIAS
DIRENCAHAKAN	DAQANG I. SIREGAR, ST		KECAMATAN	GIDDO
DISETJLLUI	DAQANG I. SIREGAR, ST		ANGGARAN	2024
			TAHUN	2024
			GAMBAR	
			HALAMAN	
			SKALA	



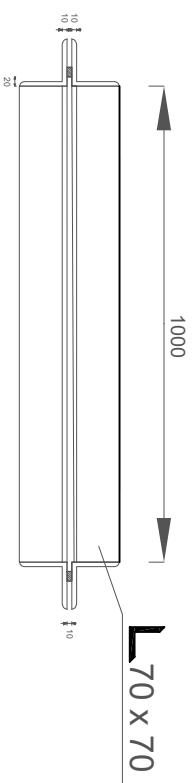

POT B - B

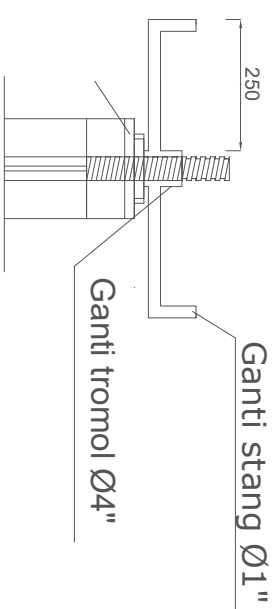

DETAIL I

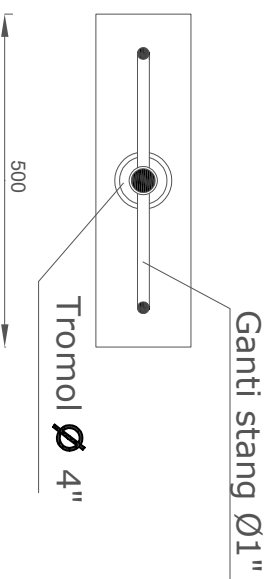

PANDANGAN ATAS

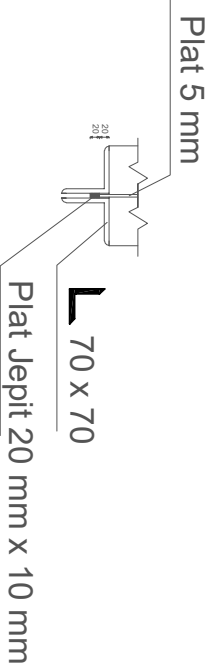

PEMERINTAH PROVINSI SUMATERA UTARA  
DINAS PEKERJAAN UMUM DAN PENATAAN RUANG  
UPTD PUPR GUNUNGSTOLI

PENINGKATAN JARINGAN IRRIGASI D.I. GIDDO SEBUA

URAIAN	NAMA	TANDA TANGAN	PROVINSI	SUMATERA UTARA
DIKUR/DIRUMAH			KABUPATEN	NIAS
DIRENCAKAKAN	DADANG I. SIREGAR, ST		KECAMATAN	GIDDO
DISETJUI	DADANG I. SIREGAR, ST		ANGGARAN	2024
			TAHUN	2024
			GAMBAR	HALAMAN
			SKALA	

# BSF 3-4

	P1	P2	P3	P4	P5	P6	P7	P8	P9	P10	P11	P12	P13	P14	P15	P16	P17	P18	P19	P20	P21
JARAK	50,00	50,00	50,00	50,00	50,00	50,00	50,00	50,00	50,00	50,00	50,00	50,00	50,00	50,00	50,00	50,00	50,00	50,00	50,00	50,00	50,00
ELEVASI RENCANA	2,003	1,978	1,953	1,928	1,903	1,878	1,853	1,828	1,803	1,778	1,753	1,728	1,703	1,678	1,653	1,628	1,603	1,578	1,553	1,528	1,503
ELEVASI EKSTING	2,730	2,724	2,535	2,651	2,562	2,606	2,594	2,555	2,518	2,463	2,442	2,448	2,399	2,405	2,381	2,331	2,329	2,305	2,219	2,206	2,182
JARAK	50,00	50,00	50,00	50,00	50,00	50,00	50,00	50,00	50,00	50,00	50,00	50,00	50,00	50,00	50,00	50,00	50,00	50,00	50,00	50,00	50,00
ELEVASI RENCANA TOP SAIDAN	3,003	2,978	2,953	2,928	2,903	2,878	2,853	2,828	2,803	2,778	2,753	2,728	2,703	2,678	2,653	2,628	2,603	2,578	2,553	2,528	2,503
JARAK	50,00	50,00	50,00	50,00	50,00	50,00	50,00	50,00	50,00	50,00	50,00	50,00	50,00	50,00	50,00	50,00	50,00	50,00	50,00	50,00	50,00
ELEVASI MUKA AIR RENCANA	2,403	2,378	2,353	2,328	2,303	2,278	2,253	2,228	2,203	2,178	2,153	2,128	2,103	2,078	2,053	2,028	2,003	1,978	1,953	1,928	1,903

PEMERINTAH PROVINSI SUMATERA UTARA  
DINAS PERENCANAAN DAN PERTANIAN RUMAH  
KUNYU  
**UPTD PUPUK GUNUNGSITOLI**

URUTAN	NAMA	TANGKAI TANGAN	PROVINSI	SUMATERA UTARA
DIVISI/DESAKOR			KABUPATEN	NIAS
DIREKSI/DEKOR			KESAMPARAN	BUDU
DIREKSI/DEKOR			ANGKARAN	ZIYA
DIREKSI/DEKOR			TANOH	ZIYA
DIREKSI/DEKOR			GAMPAR	HAI MANI
DIREKSI/DEKOR			SIKAL	

**PENINGKATAN JARINGAN IRRIGASI DI BLOK SEBUA**

URUTAN	NAMA	TANGKAI TANGAN	PROVINSI	SUMATERA UTARA
DIVISI/DESAKOR			KABUPATEN	NIAS
DIREKSI/DEKOR			KESAMPARAN	BUDU
DIREKSI/DEKOR			ANGKARAN	ZIYA
DIREKSI/DEKOR			TANOH	ZIYA
DIREKSI/DEKOR			GAMPAR	HAI MANI
DIREKSI/DEKOR			SIKAL	

5  
4  
3  
2  
1

BIDANG PERSAMAAN 0.000

JARAK		1.23	2.47	2.76	1.80	
ELEVASI EXISTING		3.220	3.231	2.779	3.230	3.228
JARAK			0.300.33	1.00	0.330.30	
ELEVASI RENCANA		3.220	3.231	3.028 3.028 2.028	2.028 3.028 3.028	3.230 3.228

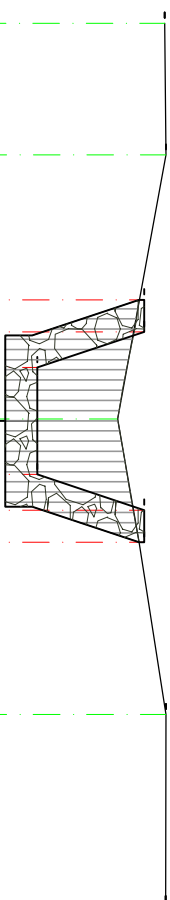

BSF3-BSF4 P.0

PEMERINTAH PROVINSI SUMATERA UTARA  
DINAS PEKERJAAN UMUM DAN PENATAAN RUANG  
UPTD PUPR GUNUNGSITOLI

PENINGKATAN JARINGAN IRRIGASI D.I. GIDD SEBUA

URAIAN	NAMA	TANDA TANGAN	PROVINSI	SUMATERA UTARA
			KABUPATEN	NIAS
			KEKAMATAN	GIDD
DIKUR/DIGAMBAR			ANGGARAN	2024
DIREKANAKAN	DAQANG I. SIREGAR, ST		TAHUN	2024
DISETJLLI	DAQANG I. SIREGAR, ST		GAMBAR	HALAMAN
			SKALA	

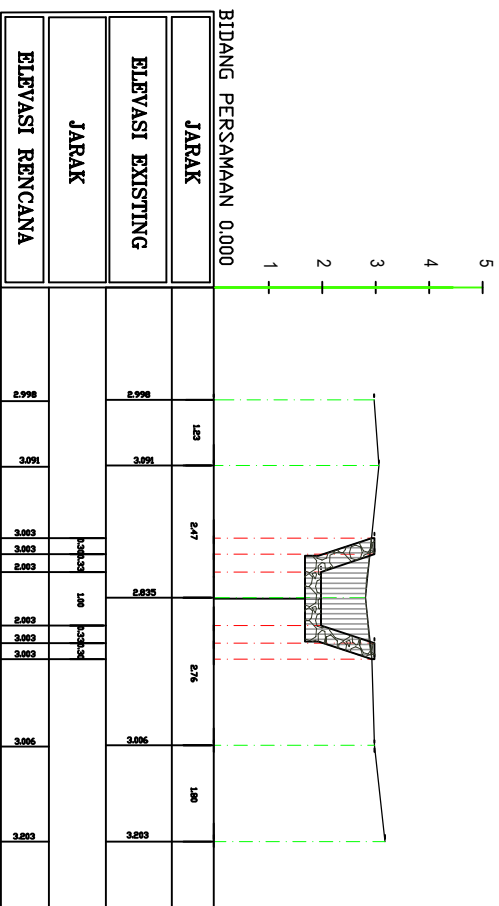

BSF3-BSF4 P.1

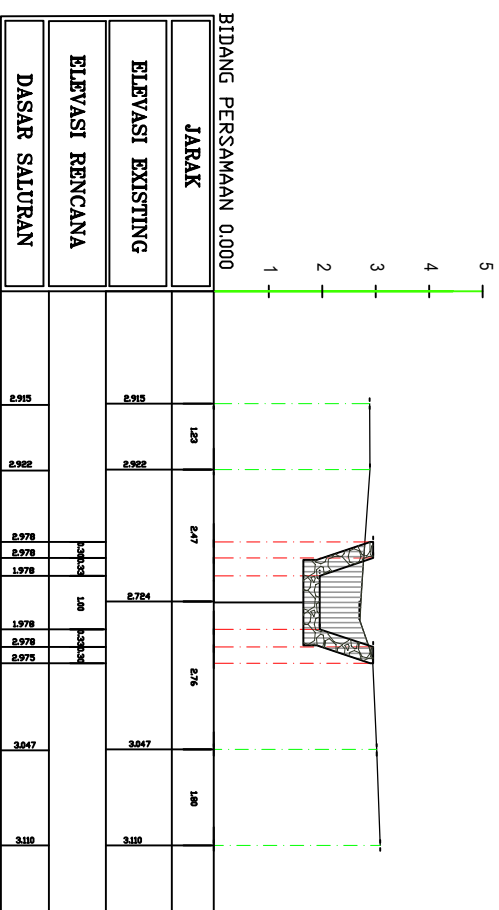

BSF3-BSF4 P.2

**PEMERINTAH PROVINSI SUMATERA UTARA**  
**DINAS PEKERJAAN UMUM DAN PENATAAN RUANG**  
**UPTD PUPR GUNUNGSITOLI**

**PENINGKATAN JARINGAN IRRIGASI D.I. GIDDO SEBUA**

URAIAN	NAMA	TANDA TANGAN	PROVINSI	SUMATERA UTARA
DIKUR/DIGAMBAR			KABUPATEN	NIAS
DIRENCAKAN	DADANG I. SIREGAR, ST		KEKAMATAN	GIDDO
DISETJUI	DADANG I. SIREGAR, ST		ANGGARAN	2024
			TAHUN	2024
			GAMBAR	HALAMAN
			SKALA	

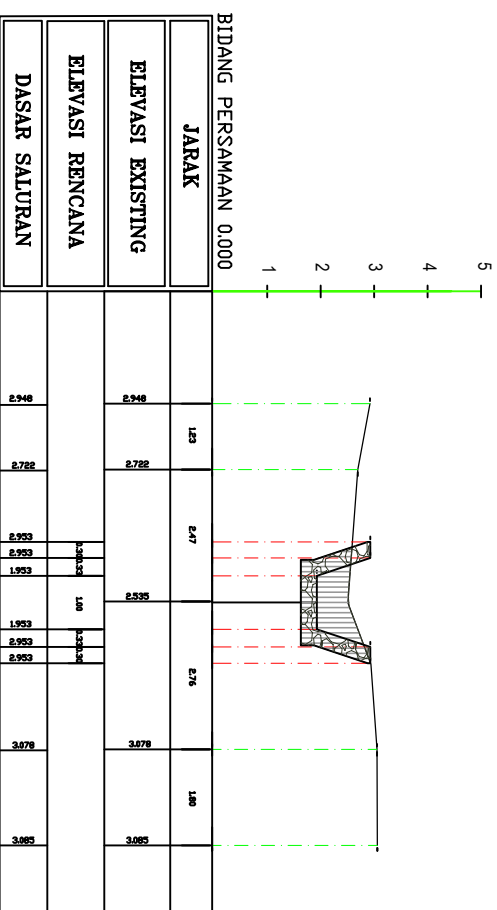

BSF3-BSF4 P.3

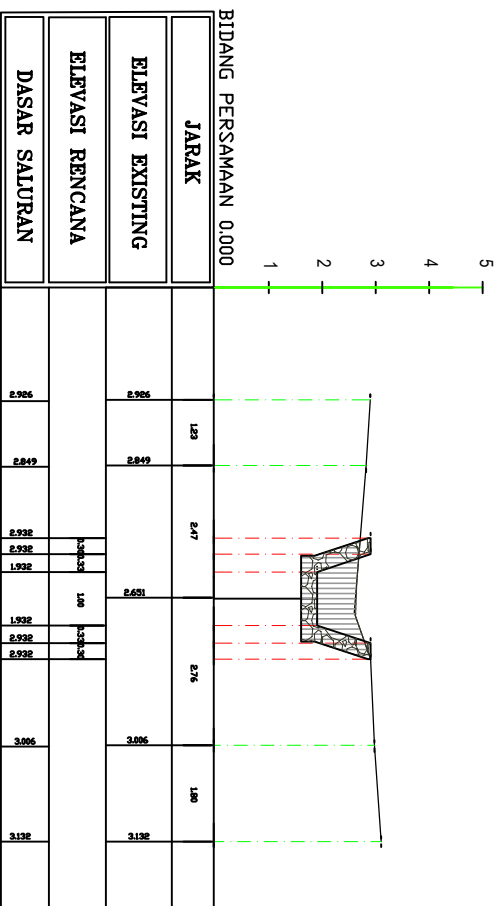

BSF3-BSF4 P.4

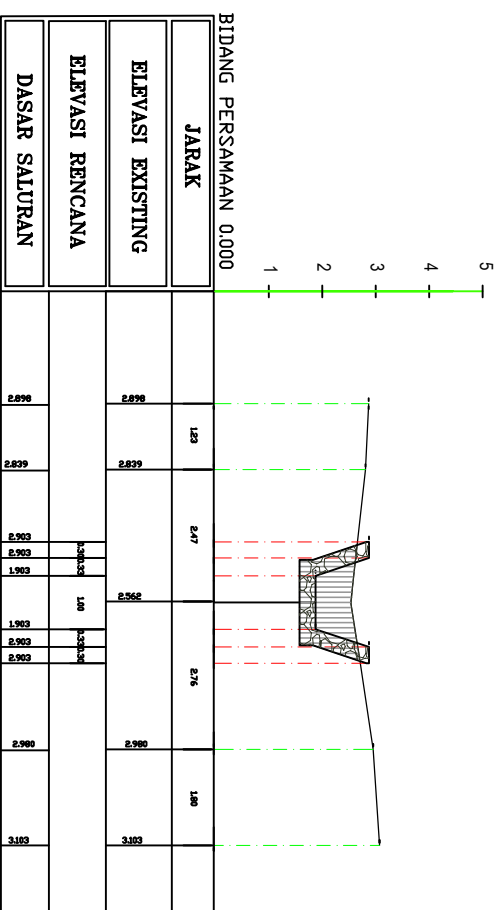

BSF3-BSF4 P.5

**PEMERINTAH PROVINSI SUMATERA UTARA**

**DINAS PEKERJAAN UMUM DAN PENATAAN RUANG**  
**UPTD PUPR GUNUNGSITOLI**

**PENINGKATAN JARINGAN IRRIGASI D.I. GIDDO SEBUA**

URAIAN	NAMA	TANDA TANGAN	PROVINSI	SUMATERA UTARA
DIKUR/DIGAMBAR			KABUPATEN	NIAS
DIRENCAKAN	DAQANG, I. SIREGAR, ST		KEKAMATAN	GIDDO
DISETJUI	DAQANG, I. SIREGAR, ST		ANGGARAN	2024
			TAHUN	2024
			GAMBAR	HALAMAN
			SKALA	

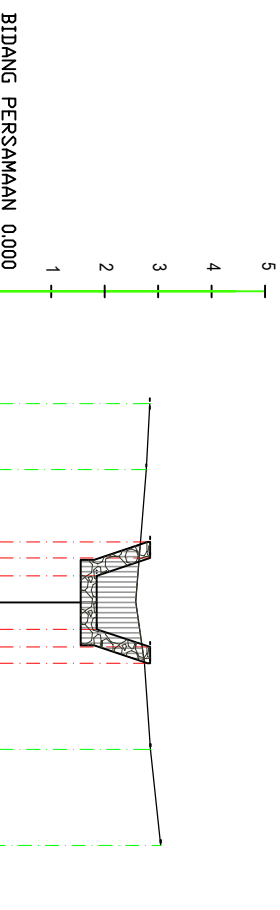

BSF3-BSF4 P.6

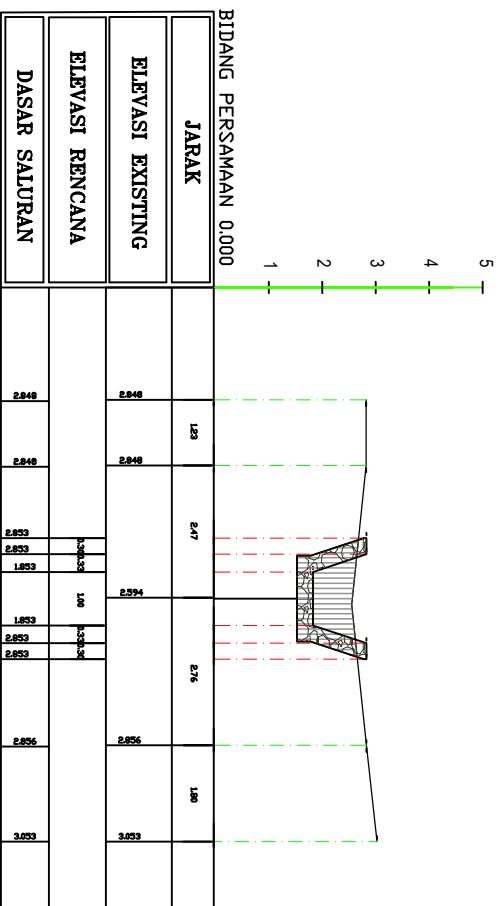

BSF3-BSF4 P.7

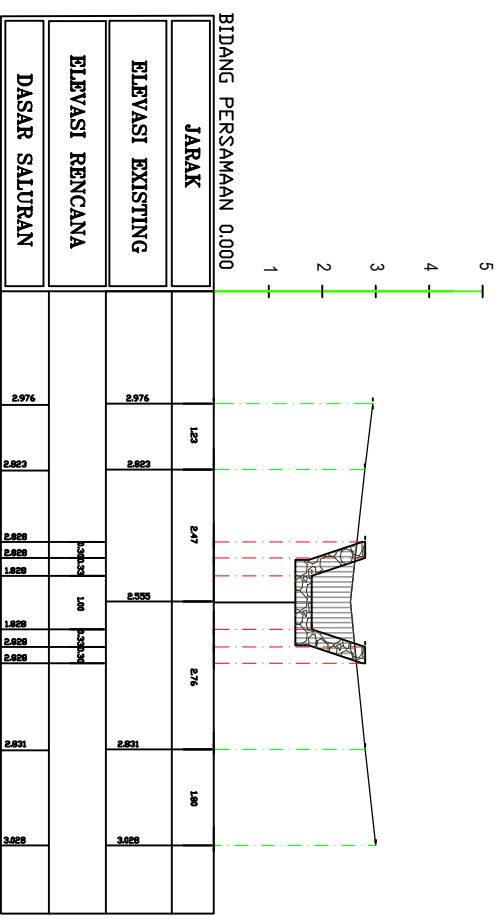

BSF3-BSF4 P.8

PEMERINTAH PROVINSI SUMATERA UTARA		SUMATERA UTARA	
DINAS PEKERJAAN UMUM DAN PENATAAN RUANG		NINS	
UPTD PUPR GUNUNGSITOLI		KABUPATEN NIAS	
PENINGKATAN JARINGAN IRRIGASI D.I. GIDD SEBUA		ANGKARAN 2024	
URAIAN	NAMA	TANDA TANGAN	TAHUN
DIUKUR/DIGAMBAR			2024
DIRENCAHAKAN	DAQANG I. SIREGAR, ST	GAMBAR	HALAMAN
DISETJLLUI	DAQANG I. SIREGAR, ST	SKALA	

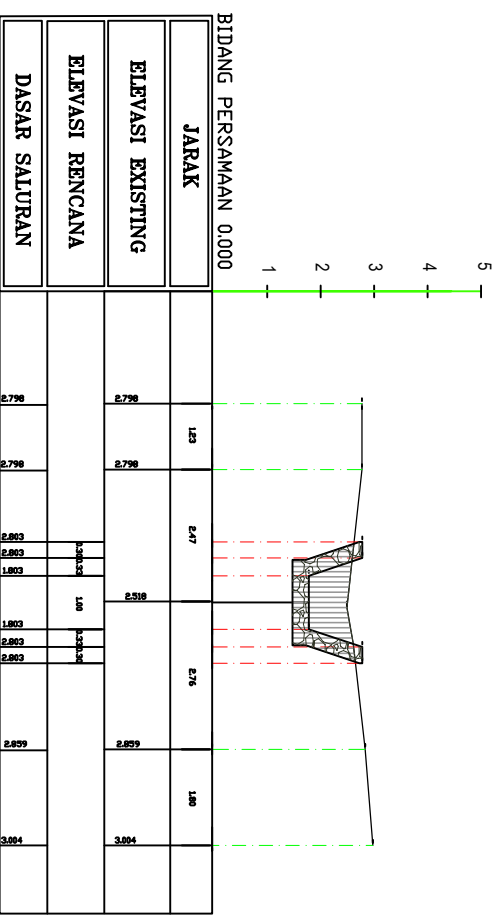

BSF3-BSF4 P.9

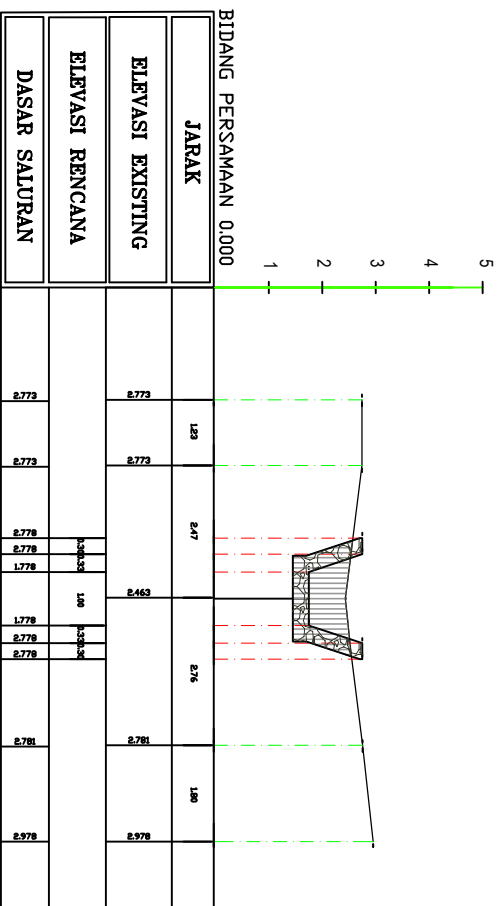

BSF3-BSF4 P.10

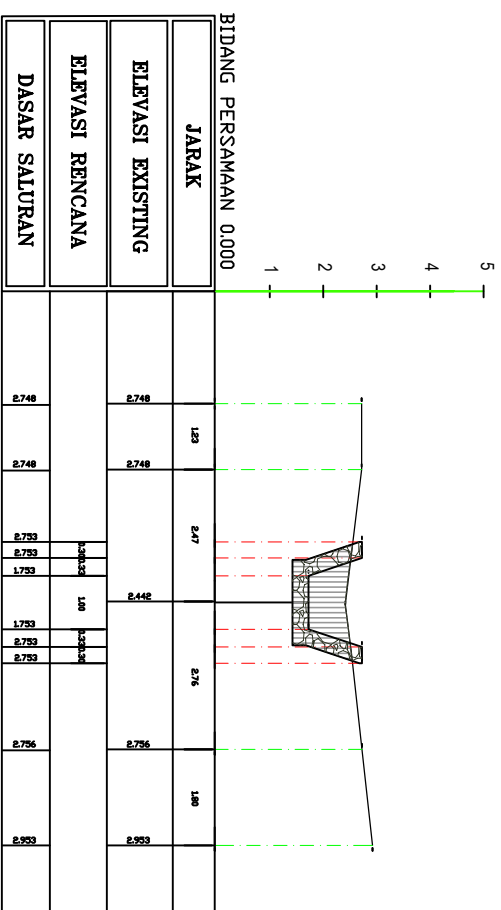

BSF3-BSF4 P.11

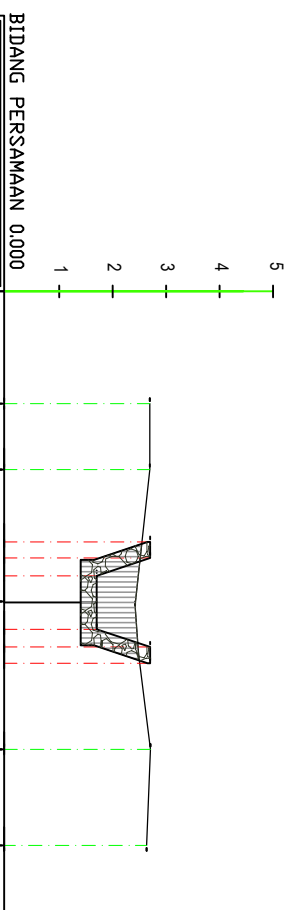

BSF3-BSF4 P.12

**PEMERINTAH PROVINSI SUMATERA UTARA**  
**DINAS PEKERJAAN UMUM DAN PENATAAN RUANG**  
**UPTD PUPR GUNUNGSITOLI**

**PENINGKATAN JARINGAN IRRIGASI D.I. GIDO SEBUA**

URAIAN	NAMA	TANDA TANGAN	PROVINSI	SUMATERA UTARA
DIKUR/DIGAMBAR			KABUPATEN	NIAS
DIRENCAKANN	DADANG I. SIREGAR, ST		KEMATANAN	GIDO
DISETJLLUI	DADANG I. SIREGAR, ST		ANGGARAN	2024
			TAHUN	2024
			GAMBAR	HALAMAN
			SKALA	

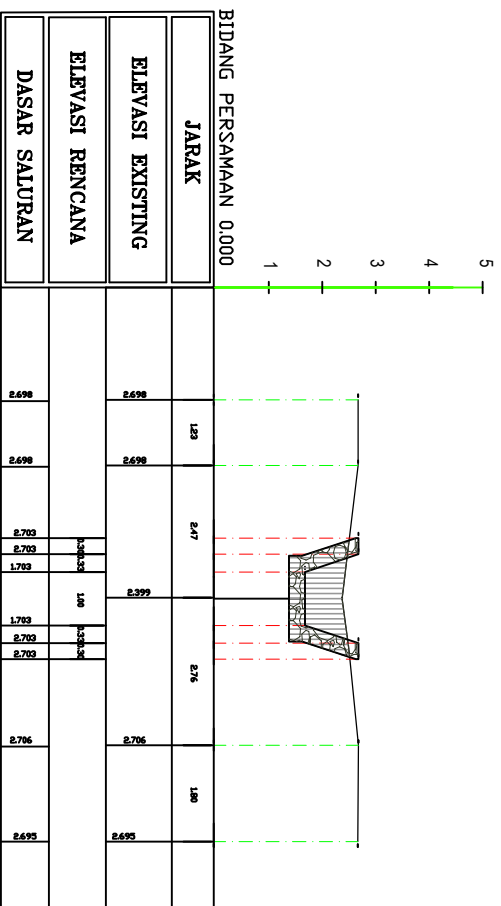

BSF3-BSF4 P.13

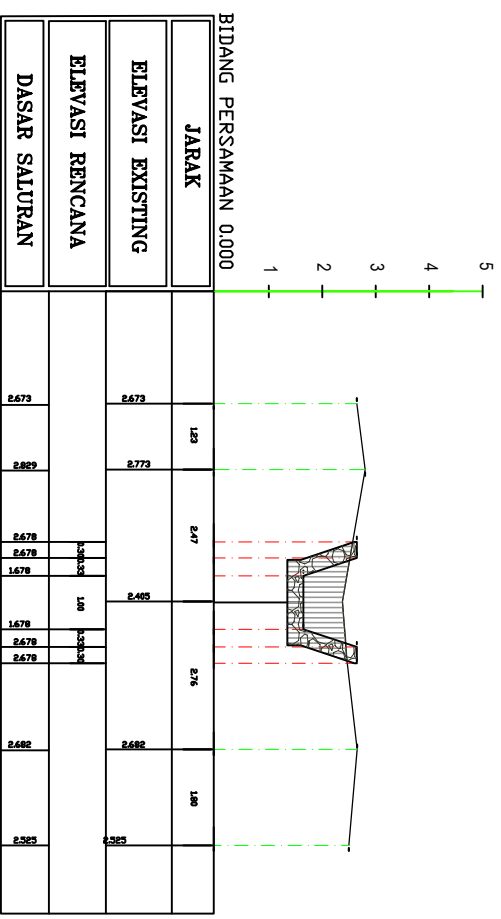

BSF3-BSF4 P.14

**PEMERINTAH PROVINSI SUMATERA UTARA**

**DINAS PEKERJAAN UMUM DAN PENATAAN RUANG  
UPTD PUPR GUNUNGSITOLI**

**PENINGKATAN JARINGAN IRRIGASI D.I. GIDO SEBUA**

URAIAN	NAMA	TANDA TANGAN	PROVINSI	SUMATERA UTARA
DIKUR/DIGAMBAR			KABUPATEN	NIAS
DIRENCAKAN	DAANG I. SIREGAR, ST		KEMATAN	GIDO
DISETJLLI	DAANG I. SIREGAR, ST		ANGGARAN	2024
			TAHUN	2024
			GAMBAR	HALAMAN
			SKALA	

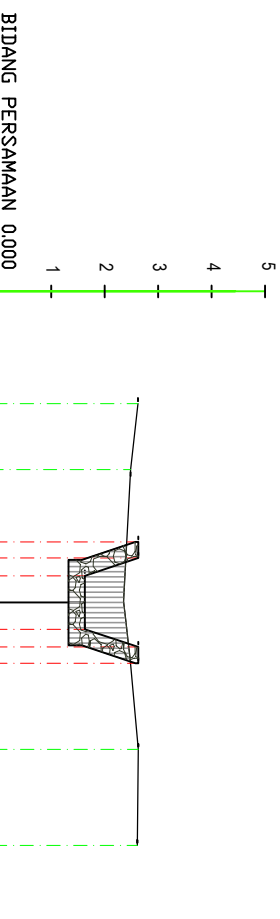

BSF3-BSF4 P.15



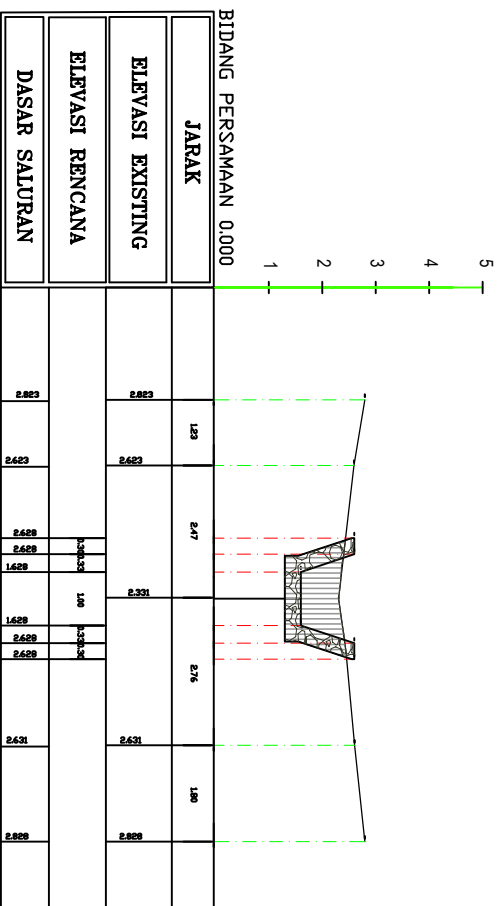

BSF3-BSF4 P.16

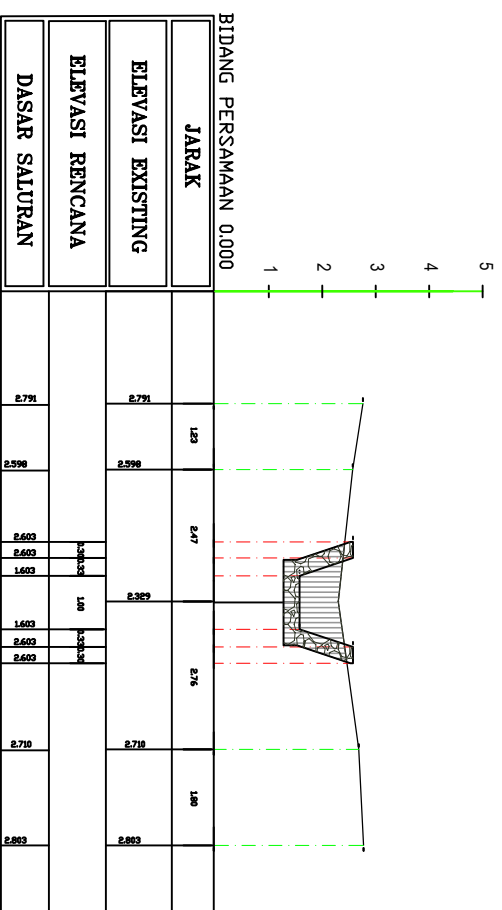

BSF3-BSF4 P.17

**PEMERINTAH PROVINSI SUMATERA UTARA**  
**DINAS PEKERJAAN UMUM DAN PENATAAN RUANG**  
**UPTD PUPR GUNUNGSITOLI**

**PENINGKATAN JARINGAN IRRIGASI D.I. GIDO SEBUA**

URAIAN	NAMA	TANDA TANGAN	PROVINSI	SUMATERA UTARA
DIUKUR/DIGAMBAR			KABUPATEN	NIAS
DIRENCAHAKAN	DAANG I. SIREGAR, ST		KEKAMATAN	GIDO
DISETJUI	DAANG I. SIREGAR, ST		ANGGARAN	2024
			TAHUN	2024
			GAMBAR	HALAMAN
			SKALA	

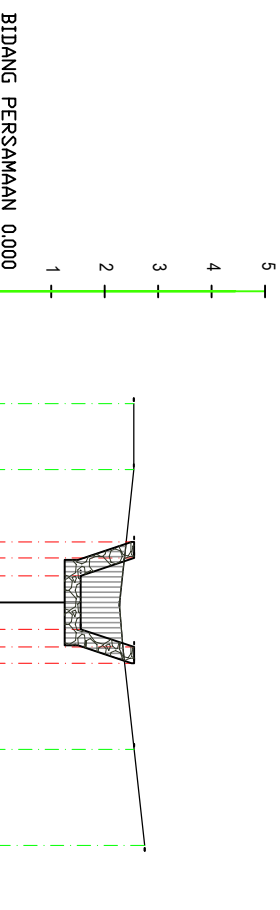

BSF3-BSF4 P.18

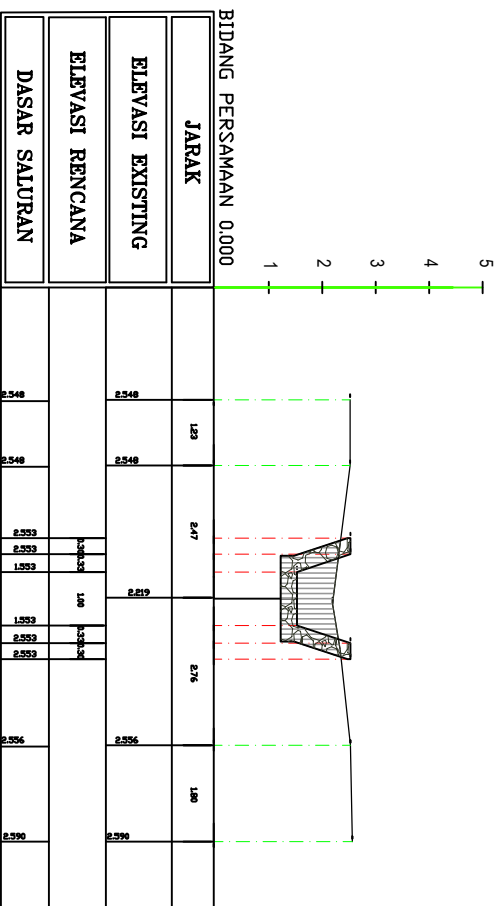

BSF3-BSF4 P.19

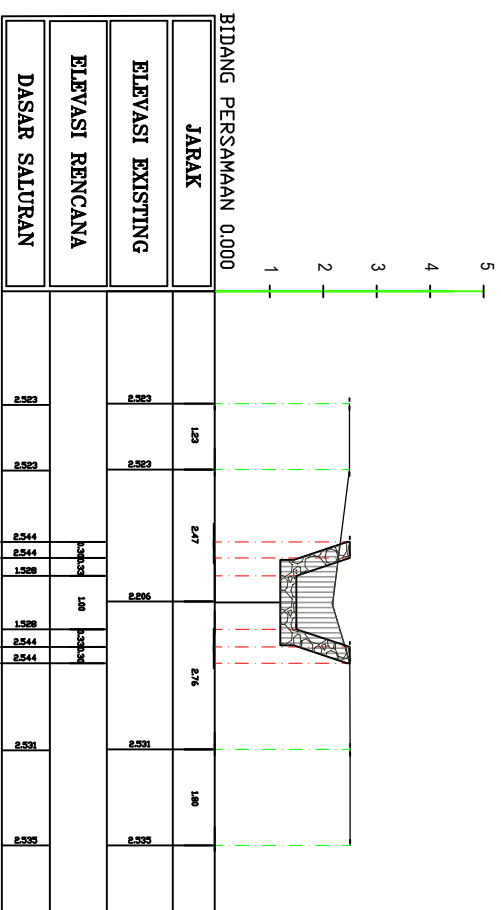

BSF3-BSF4 P.20

RENCANA PASANGAN SALURAN BSF 3 - BSF 4

PEMERINTAH PROVINSI SUMATERA UTARA  
DINAS PEKERJAAN UMUM DAN PENATAAN RUANG  
UPTD PUPR GUNUNGSITOLI

**PENINGKATAN JARINGAN SALURAN BSF**

URAIAN	NAMA	TANDA TANGAN	PROVINSI	SUMATERA UTARA
DIKUR/DIGAMBAR			KABUPATEN	NIAS
DIRENCAKANN	DAQANG, I. SIREGAR, ST		KEKAMATAN	GIDU
DISETJLLI	DAQANG, I. SIREGAR, ST		ANGGARAN	2024
			TAHUN	2024
			GAMBAR	HALAMAN
			SKALA	

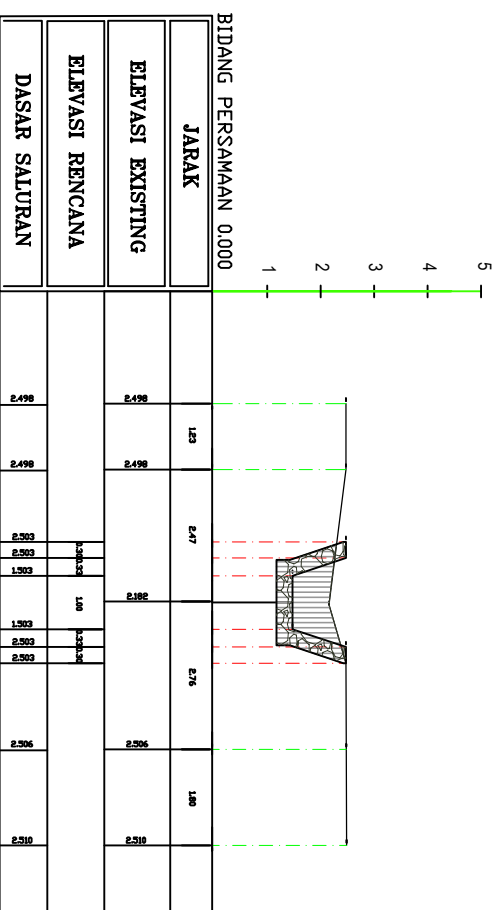

BSF3-BSF4 P.21

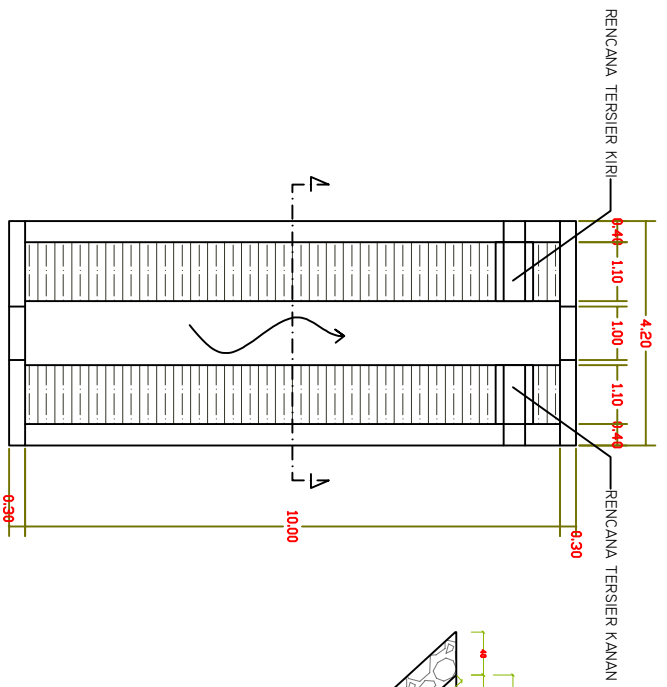

DENAH RENCANA BOX BSFL

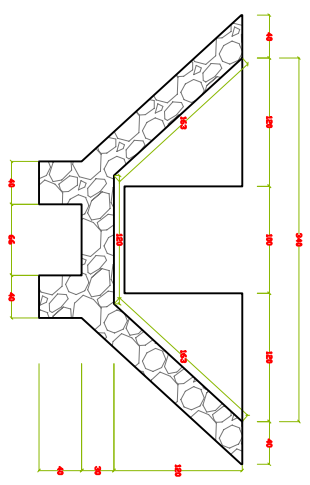

POTONGAN RENCANA BOX BSFL

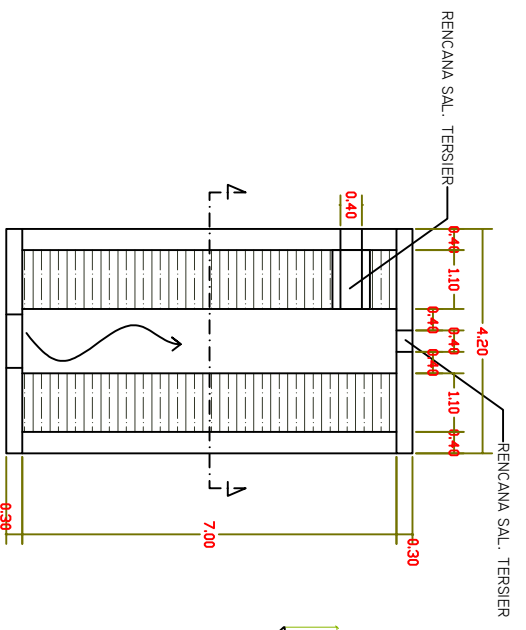

DENAH RENCANA BOX TERSIER

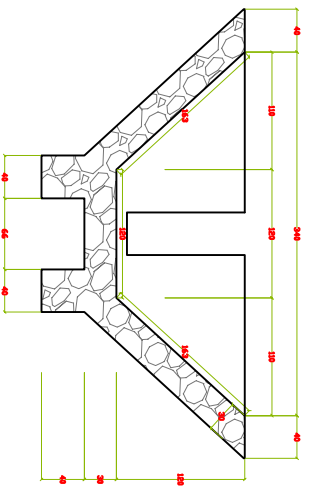

POTONGAN RENCANA BOX TERSIER

**PEMERINTAH PROVINSI SUMATERA UTARA**  
**DINAS PEKERJAAN UMUM DAN PENATAAN RUANG**  
**UPTD PUPR GUNUNGSTOLI**

**PENINGKATAN JARINGAN IRRIGASI D.I. GIDDO SEBUA**

URAIAN	NAMA	TANDA TANGAN	PROVINSI	SUMATERA UTARA
DIUKUR/DIGAMBAR			KABUPATEN	NIAS
DIREKANAKAN	DAJANG I. SIREGAR, ST		KEKAMATAN	GIDDO
DISETJLLI	DAJANG I. SIREGAR, ST		ANGGARAN	2024
			TAHUN	2024
			GAMBAR	HALAMAN
			SKALA	

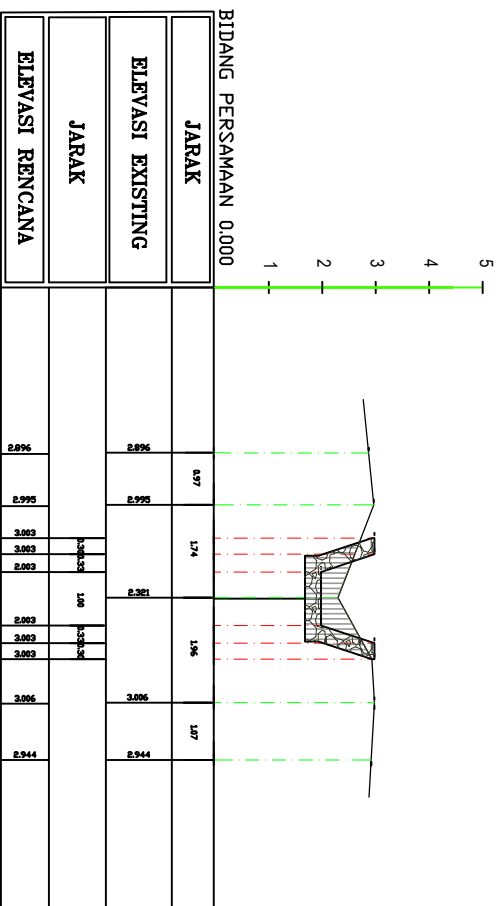

BSF2-BH1 P.1

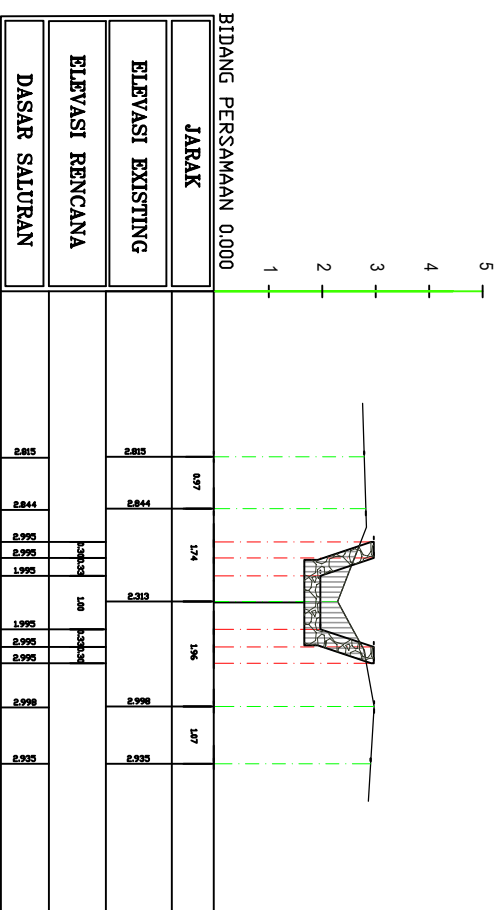

BSF2-BH1 P.2

<b>PEMERINTAH PROVINSI SUMATERA UTARA</b>			
DINAS PEKERJAAN UMUM DAN PENATAAN RUANG			
<b>UPTD PUPR GUNUNGSTOLI</b>			
<b>PENINGKATAN JARINGAN IIRIGASI D.I. GIDDO SEBUA</b>		PROVINSI	SUMATERA UTARA
URAIAN	NAMA	KABUPATEN	NIAS
DIRENCAKANN	DAUDANG I. SIREGAR, ST	KECAMATAN	GIDDO
DISETJLLUI	DAUDANG I. SIREGAR, ST	ANGGARAN	2024
		TAHUN	2024
		GAMBAR	HALAMAN
		SKALA	

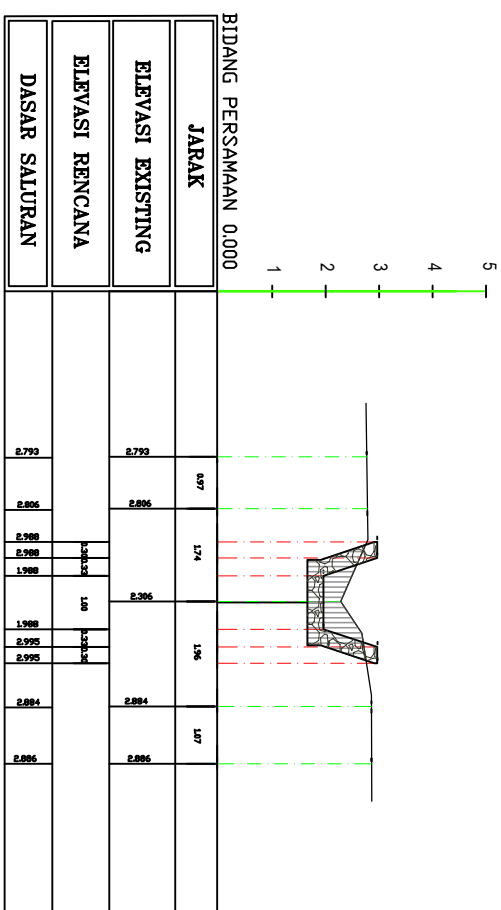

BSF2-BH1 P.3

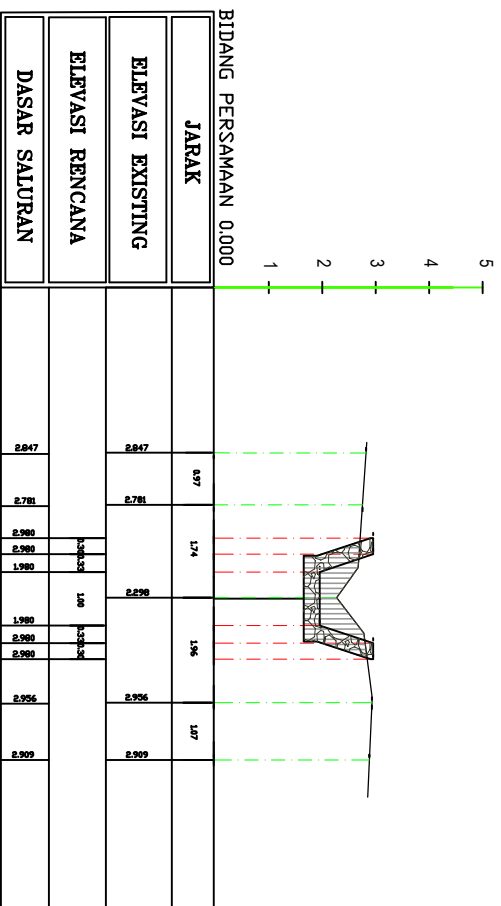

BSF2-BH1 P.4

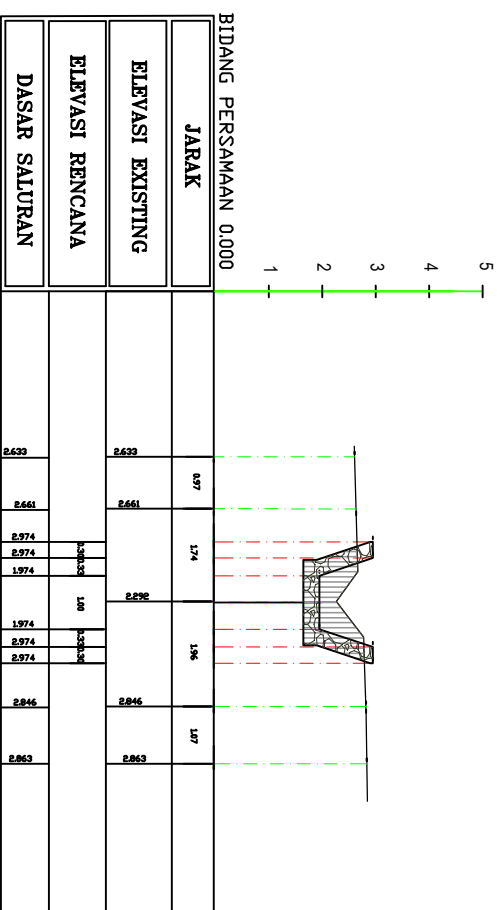

BSF2-BH1 P.5

**PEMERINTAH PROVINSI SUMATERA UTARA**

DINAS PEKERJAAN UMUM DAN PENATAAN RUANG

**UPTD PUPR GUNUNGSTOLI**

**PENINGKATAN JARINGAN IRRIGASI D.I. GIDO SEBUA**

URAIAN	NAMA	TANDA TANGAN	PROVINSI	SUMATERA UTARA
DIKUR/DIGAMBAR			KABUPATEN	NIAS
DIRENCAKAN	DAQANG, I. SIREGAR, ST		KEKAMATAN	GIDO
DISETJUI	DAQANG, I. SIREGAR, ST		ANGGARAN	2024
			TAHUN	2024
			GAMBAR	
			HALAMAN	
			SKALA	

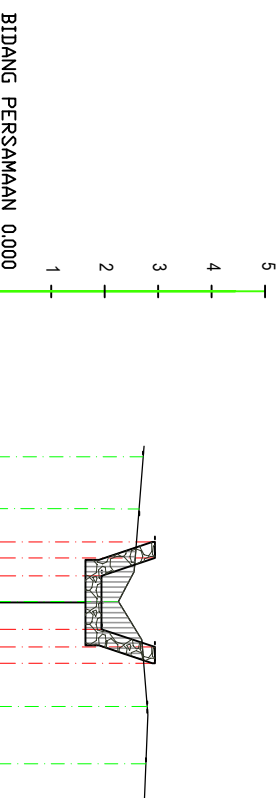

BSF2-BH1 P.5

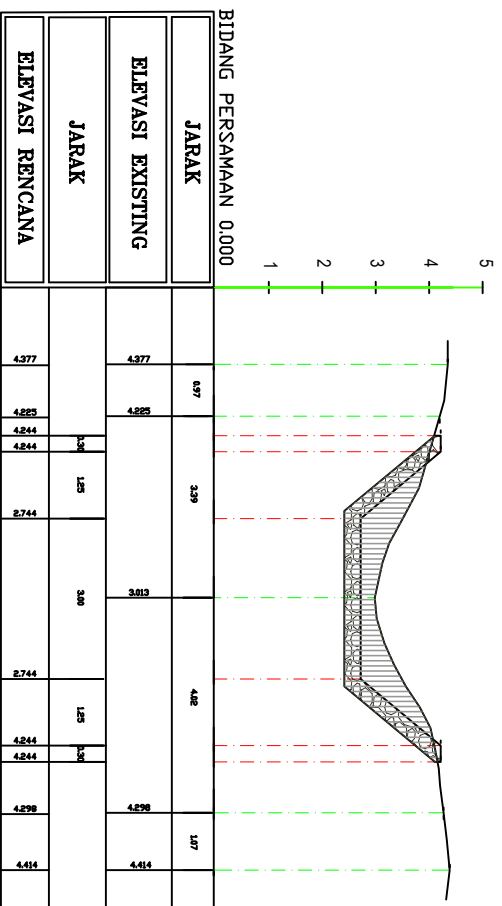

BGZ1 P.1

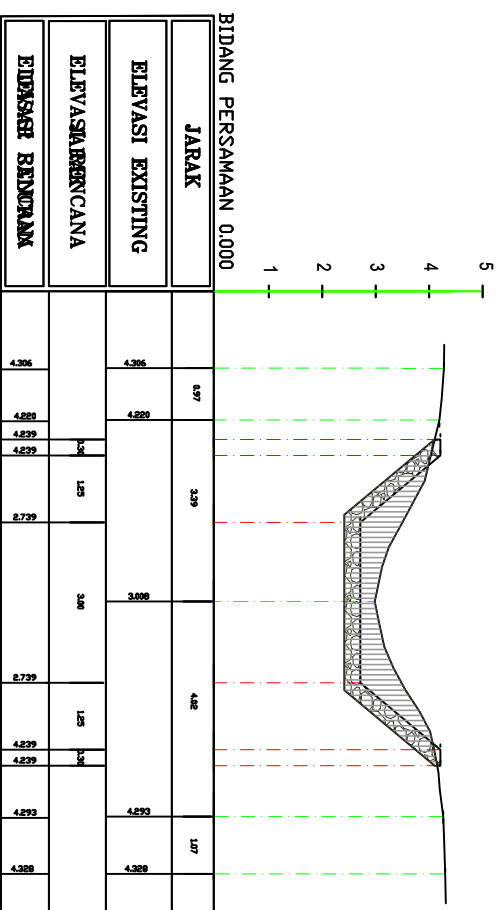

BGZ1 P.2

**PEMERINTAH PROVINSI SUMATERA UTARA**  
**DINAS PEKERJAAN UMUM DAN PENATAAN RUANG**  
**UPTD PUPR GUNUNGSTOLI**

**PENINGKATAN JARINGAN IRRIGASI D.I. GIDDO SEBUA**

URAIAN	NAMA	TANDA TANGAN	PROVINSI	SUMATERA UTARA
DIKUR/DIRUMAH			KABUPATEN	NIAS
DIREKSI			KECAMATAN	GIDDO
DIREKSI			ANGKARAN	2024
DIREKSI			TAHUN	2024
DIREKSI			GAMBAR	HALAMAN
DIREKSI			SKALA	

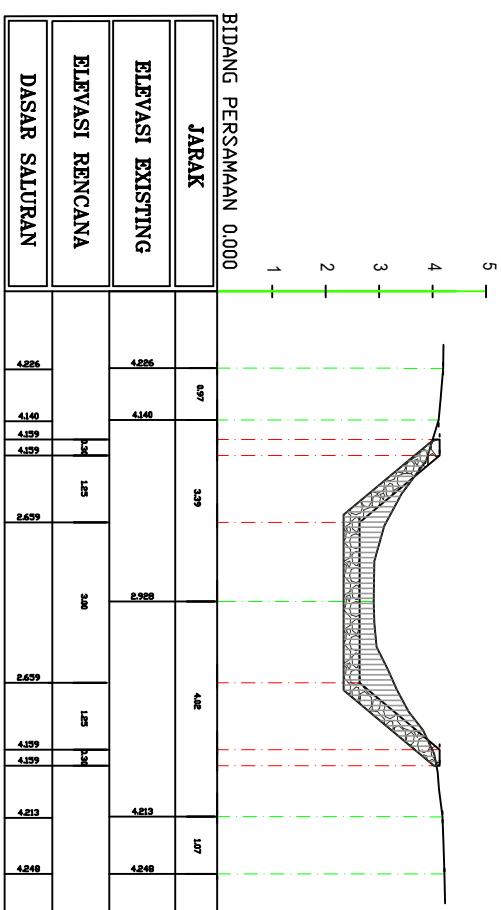

BGZ1 P.3

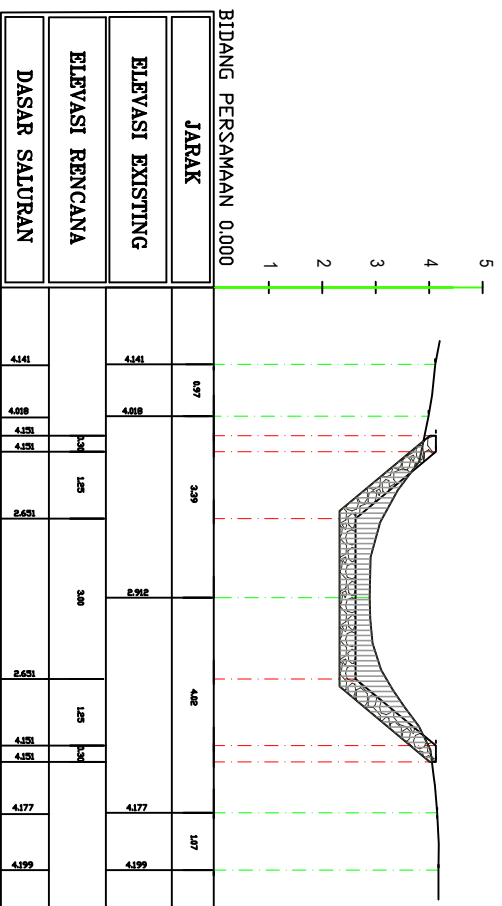

BGZ1 P.4

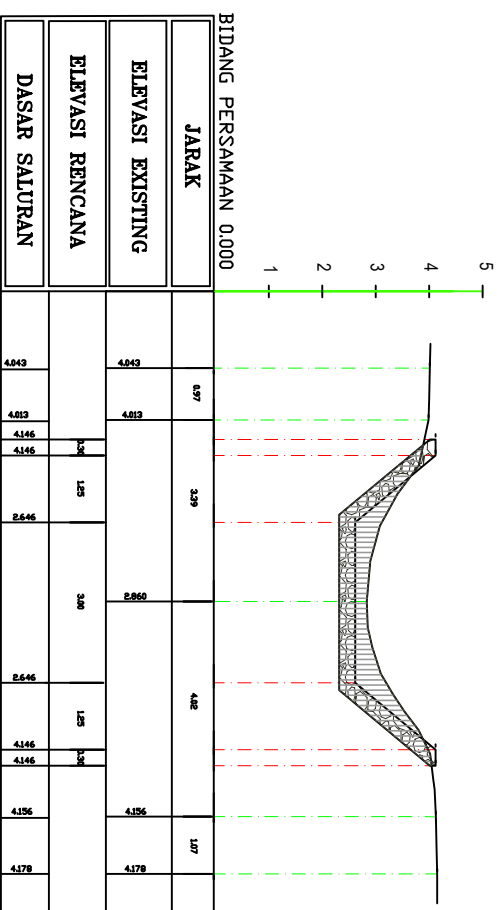

BGZ1 P.5

**PEMERINTAH PROVINSI SUMATERA UTARA**  
**DINAS PEKERJAAN UMUM DAN PENATAAN RUANG**  
**UPTD PUPR GUNUNGSTOLI**

**PENINGKATAN JARINGAN IRRIGASI D.I. GID0 SEBUA**

URAIAN	NAMA	TANDA TANGAN	PROVINSI	SUMATERA UTARA
DIUKUR/DIGAMBAR			KABUPATEN	NIAS
DIRENCAKAN	DAQANG, I. SIREGAR, ST		KEKAMATAN	GID0
DISETJUI	DAQANG, I. SIREGAR, ST		ANGGARAN	2024
			TAHUN	2024
			GAMBAR	HALAMAN
			SKALA	