

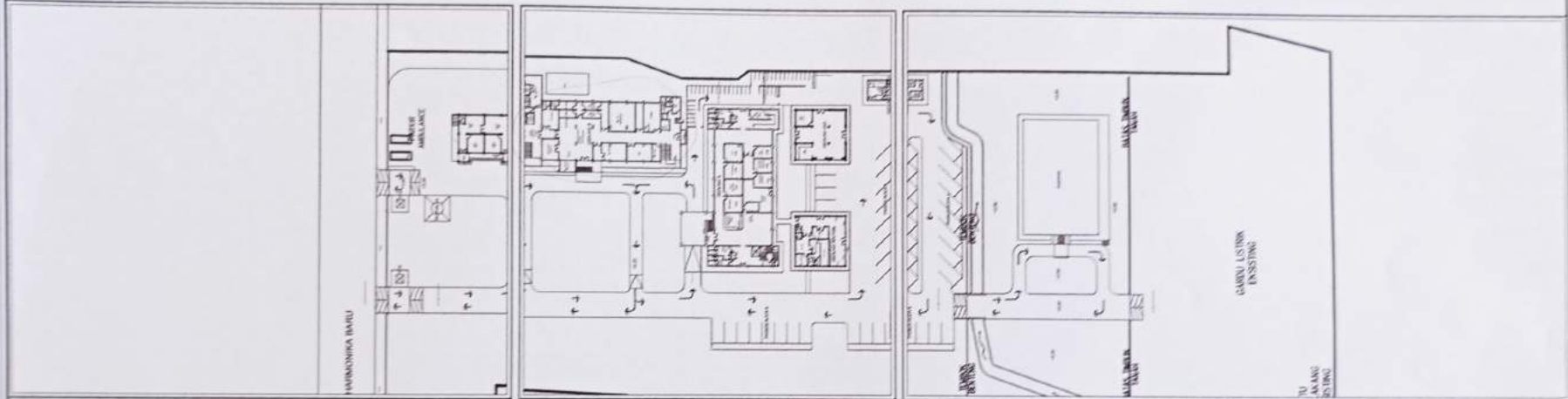

# DINAS KESEHATAN PROVINSI SUMATERA UTARA

Jln. Setia Budi/ Jl. Harmonika Baru (PSR.2) No. 84 Kel. Tanjung Sari Kec. Medan Selayang 20132 Kodya Medan

## GAMBAR KERJA



### PEMBANGUNAN GEDUNG/GEDUNG BARU RELOKASI UPTD RUMAH SAKIT KHUSUS PARU PROVINSI SUMATERA UTARA

KONSULTAN PERENCANA

*Kop*  
Konsultansi

**CV. KARYA VITALOKA KONSULTAN**

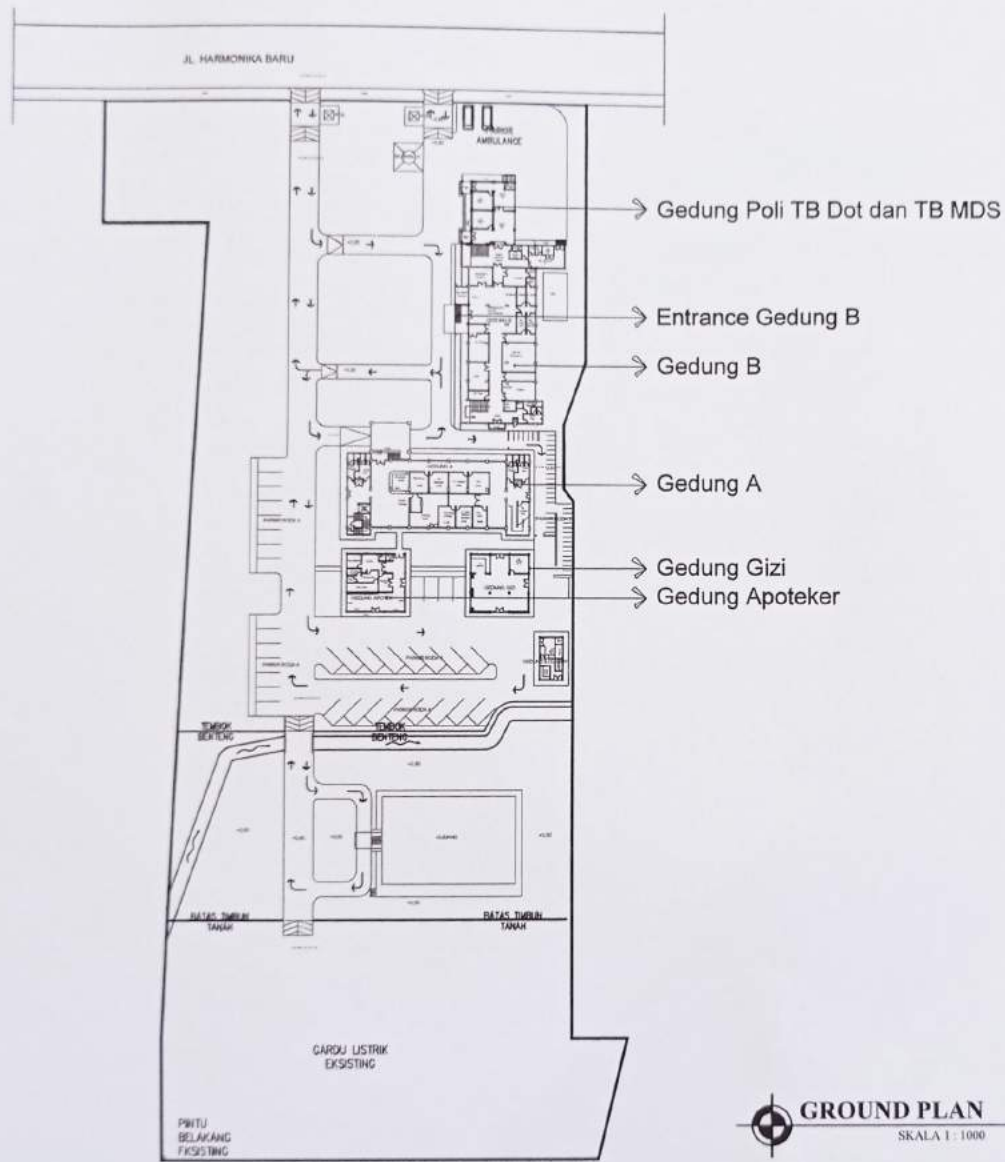

**PEMBERI TUGAS**



**DINAS KESEHATAN  
PROVINSI SUMATERA UTARA**

Jl. Setia Budi 3 Harmonika Baru (PDR 2) No. 84  
Kab. Tanjung Kar. Medan Selayang 20132 Kota Medan

KET

No.	Tgl.	Kode Revisi	Paraf

**GAMBAR KERJA**

PEKERJAAN

PEMBANGUNAN GEDUNG-GEDUNG BARU  
RELOKASI UPTD RUMAH SAKIT KHUSUS  
PARU PROVINSI SUMATERA UTARA

DIKETAHUI DAN DISETUJUI OLEH

KUASA PENGGUNA ANGGARAN

*[Signature]*

**ARDI TAUFIK SIMANUNTAK, SE, MSP**  
NIP. 19681112 199702 1 003

DIKETAHUI DAN DISETUJUI OLEH

PEJABAT PEMBUAT KOMITMEN

*[Signature]*

**HANUWATI, S.Si**  
NIP. 19790429 200804 2 002

DIKETAHUI DAN DISETUJUI OLEH

PEJABAT PELAKSANA TEKNIK KEGIATAN

*[Signature]*

**IRMAYANTI DAULAH, SE, M.A.P.**  
NIP. 19710102 200112 2 001

DIKETAHUI OLEH

TEKNIK MANAJEMEN

*[Signature]*

**DHANI RAFOUDA, ET**  
NIP. 19820823 200801 1 001

KONSULTAN PERENCANA

**CV. KARYA VITALOKA  
KONSULTAN**

*[Signature]*

**AHMAD RIZAL, ET**  
Direktur

Disetujui	NAMA	Paraf
	WANDANA SAMPUTRA, ET	<input checked="" type="checkbox"/>
	S. HARHY VIVERSON	<input checked="" type="checkbox"/>

JUDUL GAMBAR: Ground Plan  
SKALA: 1:1000

TANGGAL: 17 Juli 2023

NOMOR HALAMAN: 02  
JUMLAH HALAMAN: -

**GROUND PLAN**  
SKALA 1:1000

# **GEDUNG POLI TB DOTS & TB MDS**

KONSULTAN PERENCANA



**CV. KARYA VITALOKA KONSULTAN**

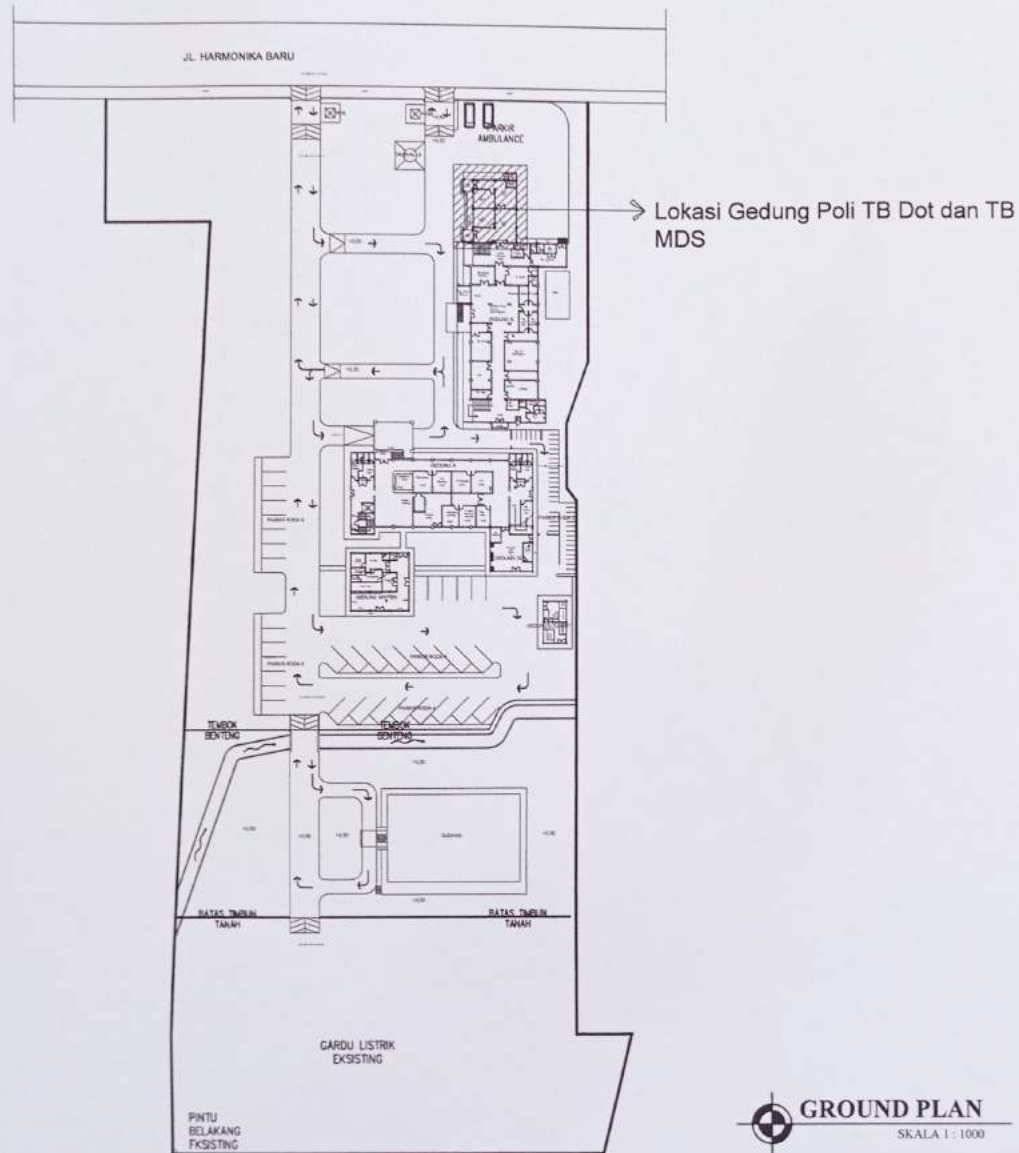

**GROUND PLAN**  
SKALA 1 : 1000

**PEMBERI TUGAS**



**DINAS KESEHATAN  
PROVINSI SUMATERA UTARA**  
Jl. Seta Buti / J. Harmonika Baru (PSR.2) No. 04  
Kof. Tanjung Sari Koc. Medan Selayang 20132 Kota Medan

KET

No.	Tgl.	Kode Revisi	Paraf

**GAMBAR KERJA**

PEKERJAAN

PEMBANGUNAN GEDUNG-GEDUNG BARU  
RELOKASI UPTD RUMAH SAKIT KHUSUS  
PARU PROVINSI SUMATERA UTARA

DIKETAHUI DAN DIBETUJUI OLEH  
KUASA PENGGUNA ANGGARAN  
(PPA)  
*[Signature]*  
**ARDI TAUFIK SIMANUNTAK, SE, MSP**  
NIP. 19691112 199703 1 003

DIKETAHUI DAN DIBETUJUI OLEH  
PEJABAT PEMBUAT KOMITMEN  
(PPK)  
*[Signature]*  
**HANIKATI, S.SAM**  
NIP. 19790428 200604 2 003

DIKETAHUI DAN DIBETUJUI OLEH  
PEJABAT PELAKSANA TEKNIK KEGIATAN  
(PPKTK)  
*[Signature]*  
**IRMAYANG BUKLAY, SE, M.A.P**  
NIP. 19770102 200112 2 001

DIKETAHUI OLEH  
TENAGA PENGELOLA TEKNIK  
*[Signature]*  
**DHANIL RAFONDA, ST**  
NIP. 19820828 200801 1 001

KONSULTAN PERENCANA  
*[Signature]*  
**CV. KARYA VITALOKA  
KONSULTAN**

*[Signature]*  
**AHMAO RIZAL, ST**  
Direktur

Diserahkan	NAMA	Paraf
	VIANDANA SAMPUTRA, ST	<i>[Signature]</i>
Diserahkan	HEPPI VIVERRISAMBI	<i>[Signature]</i>

JUDUL GAMBAR	SKALA
POLI TB DOT & TB MDS Ground Plan	1:1000

TANGGAL | 17 Juli 2023

NOMOR HALAMAN	JUMLAH HALAMAN
02	03

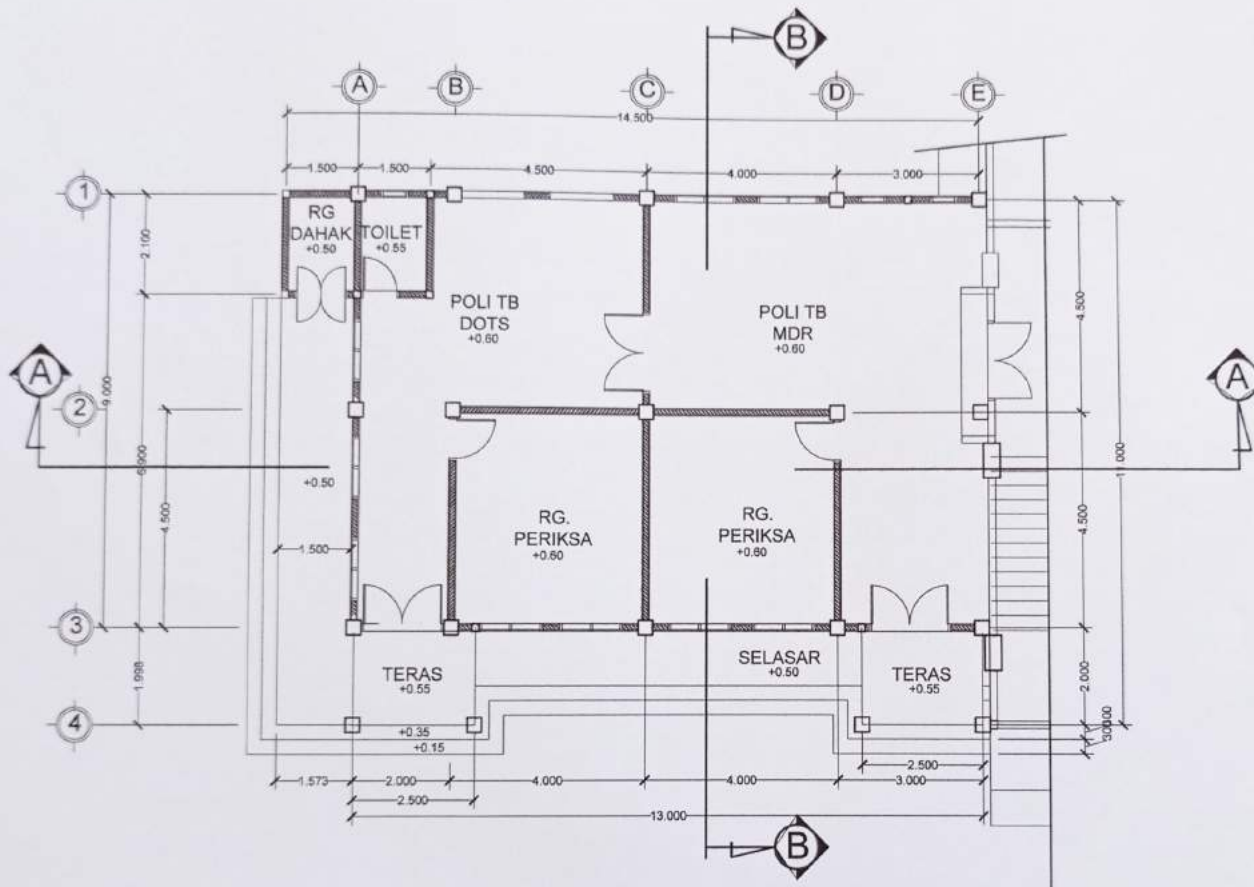

**DENAH RG. POLI TB DOTS**  
 Poli TB Dots SKALA 1 : 100

PEMBERI TUGAS



DINAS KESEHATAN  
PROVINSI SUMATERA UTARA

Jl. Setia Budi II, Hamaoka Baru (PDR 2) No. 54  
Kot. Tanjung Sari, Kec. Medan Selayang 20132 Kota Medan

KET

No.	Tgl.	Kode Revisi	Paraf

**GAMBAR KERJA**

PEKERJAAN

PEMBANGUNAN GEDUNG-GEDUNG BARU  
RELOKASI UPTD RUMAH SAKIT KHUSUS  
PARIU PROVINSI SUMATERA UTARA

DIKETAHUI DAN DISETUJUI OLEH

KUASA PENGGUNA ANGGARAN

  
ARDI TAUFIK SIMANUNGKALAK, SE, M.P.  
NIP. 19681112 199703 1 003

DIKETAHUI DAN DISETUJUI OLEH

PEJABAT PEMBUAT KOMITMEN

  
HARWATI, S.Si  
NIP. 19790429 200604 2 003

DIKETAHUI DAN DISETUJUI OLEH

PEJABAT PELAKSANA TEKNIK KEGIATAN

  
RMAWAN DARYAT, SE, M.A.P.  
NIP. 19770102 200112 2 001

DIKETAHUI OLEH

TENAGA PENGELOLA TEKNIK

  
DANIEL RAPONDA, ST  
NIP. 19820828 200801 1 001

KONSULTAN PERENCANA

CV. KARYA VITALOKA

KONSULTAN

  
AHMAD RIZAL, ST  
Direktur

NAMA	Paraf
Dipersoni: WARDANA SAMPLITRA, ST	<input checked="" type="checkbox"/>
Diperiksa: D. NEFFY VANDERMAN	<input checked="" type="checkbox"/>
JUDUL GAMBAR	SKALA
POLI TB DOTS & TB MDR	1:100
DENAH	1:100
TANGGAL: 17 Juli 2023	
NOMOR HALAMAN	JUMLAH HALAMAN
03	03

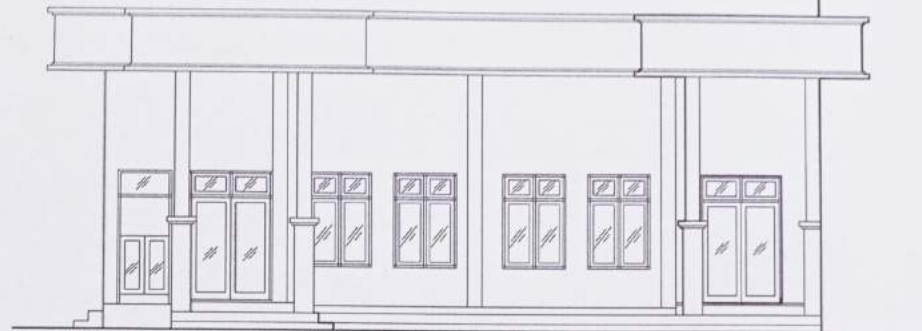

**TAMPAK DEPAN**  
Poli TB Dots SKALA 1 : 100

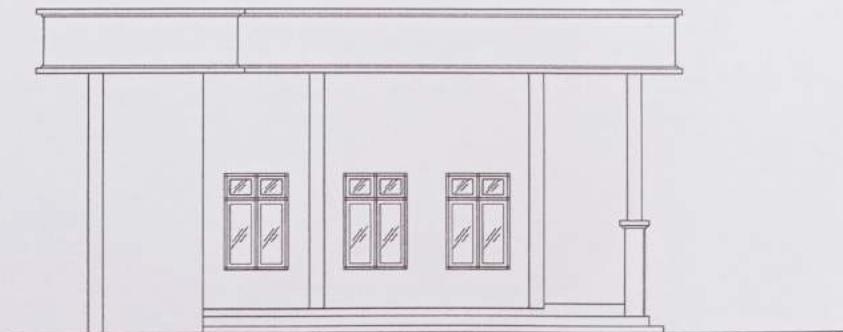

**TAMPAK SAMPING KIRI**  
Poli TB Dots SKALA 1 : 100

**PEMBERI TUGAS**



**DINAS KESEHATAN  
PROVINSI SUMATERA UTARA**

Jl. Sella Sudi J. Hormanika Baru (PDR) No. 04  
Pdt. Tanjung Sari Kec. Medan Selayang 20132 Medan  
KABUPATEN

KET

No.	Tgl.	Kode Revisi	Paraf

**GAMBAR KERJA**

PEKERJAAN

PEMBANGUNAN GEDUNG/GEDUNG BARU  
RELOKASI UPTD RUMAH SAKIT KHUSUS  
PARU PROVINSI SUMATERA UTARA

DIKETAHUI DAN DIBETUJUI OLEH:

KUASA PENGUNTA ANGGARAN

**AROJI TAUFIK SUMANANTAK, SE, MSP**  
NIP. 19661112 199703 1 003

DIKETAHUI DAN DIBETUJUI OLEH:

PEJABAT PEMBUAT KOMITMEN

**HANU MULI S. SP.**  
NIP. 19790428 200604 2 003

DIKETAHUI DAN DIBETUJUI OLEH:

PEJABAT PELAKSANA TEKNIK KEGIATAN

**IRMA YANTI DAULAY, SE, M.A.P.**  
NIP. 19779102 200112 2 001

**DHANIL RAFONDA, ST**  
NIP. 19820808 200801 1 001

KONSULTAN PERENCANA

**CV. KARYA VITALOKA KONSULTAN**

**AHMAD RIZAL, ST**  
Direktur

Disetujui	Wardana Samputra, ST	Paraf	(S)
Disetujui	Heppy Jusrisman	Paraf	(H)

JUDUL GAMBAR	SKALA
RSU TB DOTS & TB HSB	1:100
TAMPAK DEPAN	1:100
TAMPAK SAMPING KIRI	1:100

TANGGAL	17 Juli 2023
NOMOR HALAMAN	JUMLAH HALAMAN
04	08

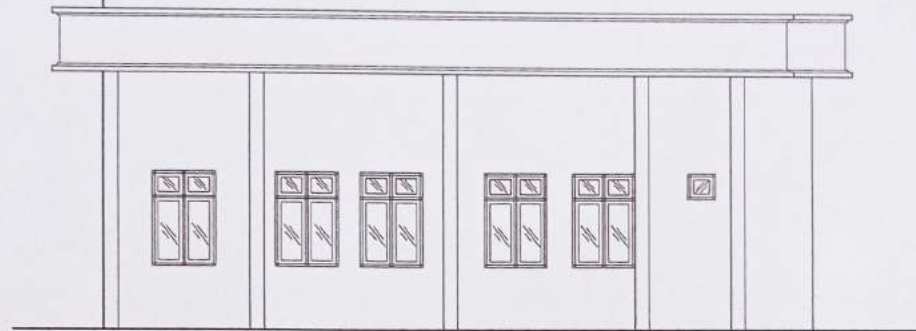

**TAMPAK BELAKANG**  
 Poli TB Dots SKALA 1 : 100

**PEMBERI TUGAS**



**DINAS KESEHATAN  
PROVINSI SUMATERA UTARA**

Jln. Setia Budi Jl. Hamenika Baru (PSR.2) No. 64  
Kil. Tanjung Sari Kac. Medan Selayang 20132 Kotamadya Medan

KET:

No.	Tgl.	Kode Revisi	Paraf

**GAMBAR KERJA**

PEKERJAAN

PEMBANGUNAN GEDUNG/GEDUNG BARU  
RELOKASI UPTD RUMAH SAKIT KHUSUS  
PARU PROVINSI SUMATERA UTARA

DIKETAHUI DAN DISETUIJI OLEH:

KUASA PENGGUNA ANGGARAN

**ARDI TAUFIK**  
ARDI TAUFIK, S.M., IRTAK, SE, MSP  
NIP. 196011121997031003

DIKETAHUI DAN DISETUIJI OLEH:

PEJABAT PEMBUAT KOMITMEN

**HAMZATI S. B. M.**  
NIP. 197904292005042003

DIKETAHUI DAN DISETUIJI OLEH:

PEJABAT PELAKSANA TEKNIKS KEGIATAN

**IRMAYANTI DAULAY, SE, M.A.P.**  
NIP. 197701022001122001

DIKETAHUI OLEH:

TENAGA MANAJEMEN TEKNIKS

**DHANIR RAFONDA, ST**  
NIP. 198202292008011001

KONSULTAN PERENCANA

**CV. KARYA VITALOKA  
KONSULTAN**

**AHMAD RIVAL, ST**  
Direktur

	NAMA	Paraf
Diperiksa	WANDANA DAMAYUTRA, ST	<input checked="" type="checkbox"/>
Diperiksa	HEPPY VIVERRISMAN	<input checked="" type="checkbox"/>
JUDUL GAMBAR	SKALA	
POU TB DOTS & TB NOD		
TAMPAK BELAKANG	1:100	



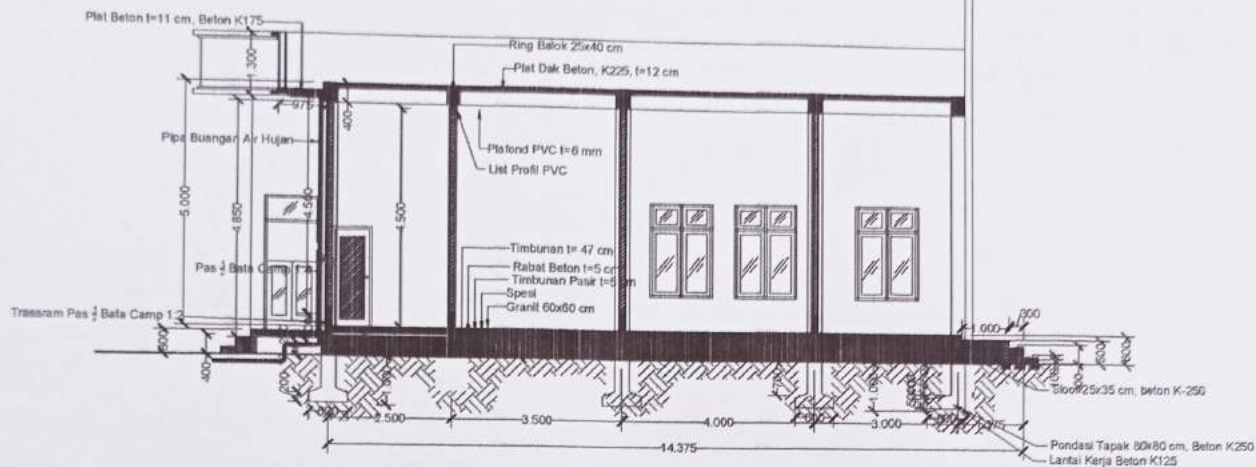

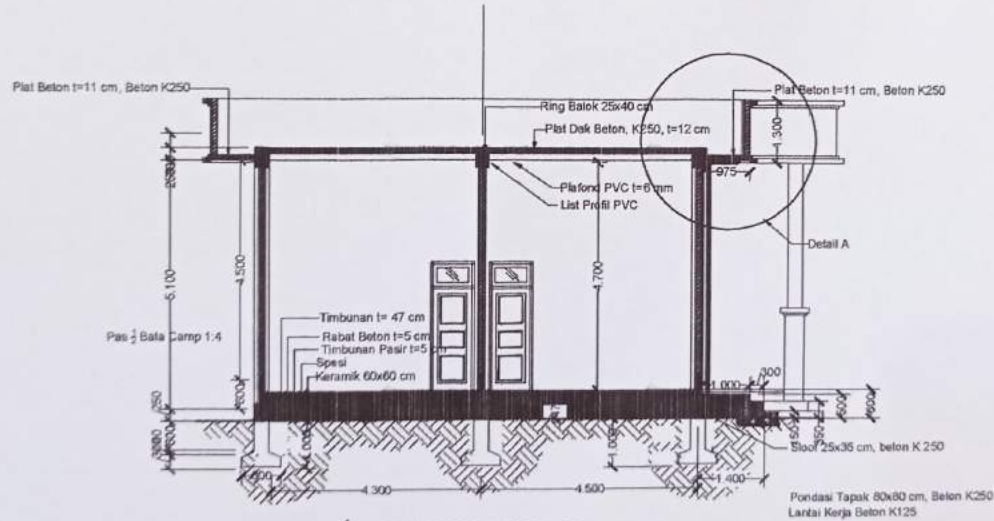

TANGGAL	17 Juli 2023
NOMOR HALAMAN	JUMLAH HALAMAN
05	30



**POTONGAN A - A**  
Poli TB Dots SKALA 1 : 100

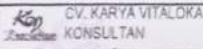

**POTONGAN B - B**  
Poli TB Dots SKALA 1 : 100

<b>PEMBERI TUGAS</b>											
 <b>DINAS KESEHATAN PROVINSI SUMATERA UTARA</b> Jl. Sate Bab 3, Harau Kota Baru PGR 2, No. 44 Pd. Tanjung Galang, Medan Subayang 20132 Lasko Medan											
PEM											
No.	Tgl.	Kada Revisi	Paraf								
<b>GAMBAR KERJA</b>											
PEREKARAJAN											
PEMBANGUNAN GEDUNG/EDUNG BARU											
RELOKASI UPTD RUMAH SAKIT KHUSUS											
PARU PROVINSI SUMATERA UTARA											
DIREKTAHU DAN DISETJUI OLEH											
KUSA PENGURUS ANGGARAN											
 <b>ARDI TAUFIK SAMUDRA, SE, MPP</b> NIP. 196911011990211003											
DIREKTAHU DAN DISETJUI OLEH											
PEMABAT PEMBUAT KOMITMEN											
 <b>HANANTI S. SIDI</b> NIP. 197904032009042003											
DIREKTAHU DAN DISETJUI OLEH											
PEJABAT PELAKSANA TEKNIS KESEHATAN											
 <b>RIKYANTI RIZKI S. HALIZ</b> NIP. 197705032001122001											
DIREKTAHU OLEH											
TENAGA PEMBINA TEKNIS											
 <b>SHANI HAFONDA ST</b> NIP. 19820803200511001											
KONSULTAN PERENCANA											
 <b>CV. KARYA VITALOKA KONSULTAN</b>											
 <b>AHMAD RIZAL ST</b> Dirut											
<table border="1"> <tr> <td>Desain</td> <td>WAFONDA SIMPLIFIA ST</td> <td>Paraf</td> <td> </td> </tr> <tr> <td>Revisi</td> <td>HERRY UNDIKAWI</td> <td>Paraf</td> <td> </td> </tr> </table>				Desain	WAFONDA SIMPLIFIA ST	Paraf		Revisi	HERRY UNDIKAWI	Paraf	
Desain	WAFONDA SIMPLIFIA ST	Paraf									
Revisi	HERRY UNDIKAWI	Paraf									
JUDUL GAMBAR		SKALA									
POTONGAN A - A		1:100									
POTONGAN B - B		1:100									
TANGGAL: 17 Juli 2023											
RUMAH HALAMAN		JURAH HALAMAN									
06		08									



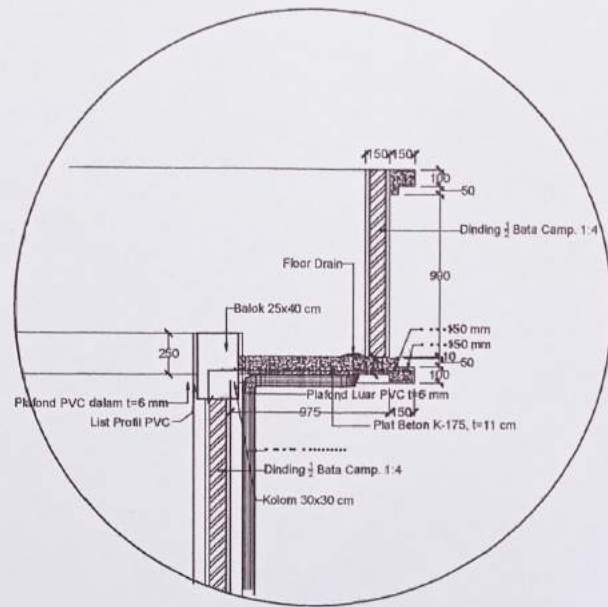

**DETAIL A**  
 Poli TB Dats      SKALA 1 : 30

PEMBERI TUGAS



DINAS KESEHATAN  
PROVINSI SUMATERA UTARA

Jl. Satek Dadi, A. Ibarannya Utara #152,2 No. 94  
Kot. Tarung Sari Kot. Medan Telayang 20132 Kotak Pos

KET

No.	Tgl	Kode Revisi	Paraf

**GAMBAR KERJA**

PEKERJAAN

PEMBANGUNAN GEDUNG/GEDEUNG BARU  
RELOKASI UPTD RUMAH SAKIT KHUBUS  
PARU PROVINSI SUMATERA UTARA

DIKETAHUI DAN DISETUJUI OLEH:

KLASA PENKUALIFIKASI ANGGARAN

*[Signature]*

**ARDI TALIB SIMHUNTAH, SE, MPP**  
NIP. 19691112 199703 1 003

DIKETAHUI DAN DISETUJUI OLEH:

PEJABAT PEMBUAT KEBIKTIKEM

*[Signature]*

**HARMAZI, S.S.KM**  
NIP. 19790428 200604 2 003

DIKETAHUI DAN DISETUJUI OLEH:

PEJABAT PELAKSANA TEKNIK KEDAHATAN

*[Signature]*

**RIWAYANTI OKULAY, SE, M.A.P.**  
NIP. 1970102 200112 2 001

DIKETAHUI OLEH:

TEKNIK MANAJEMEN

*[Signature]*

**DRANI RAPOUDA, ST**  
NIP. 19820628 200801 1 001

DIKETAHUI DAN DISETUJUI OLEH:

KONSULTAN PERENCANA

**CV. KARYA VITALOKA**

KONSULTAN

*[Signature]*

**AHMAD RIZAL, ST**  
Desainer

Disetujui	NAMA	Paraf
	WIDIANA DAMPUTRA, ST	<i>[Signature]</i>
	T. MURTY SIVARAJAN	<i>[Signature]</i>
JUDUL GAMBAR		SKALA
POLI TB DATS & TU BANG		1:30
TANGGAL		17 Juli 2023
NOMOR HALAMAN	JUMLAH HALAMAN	
97	22	

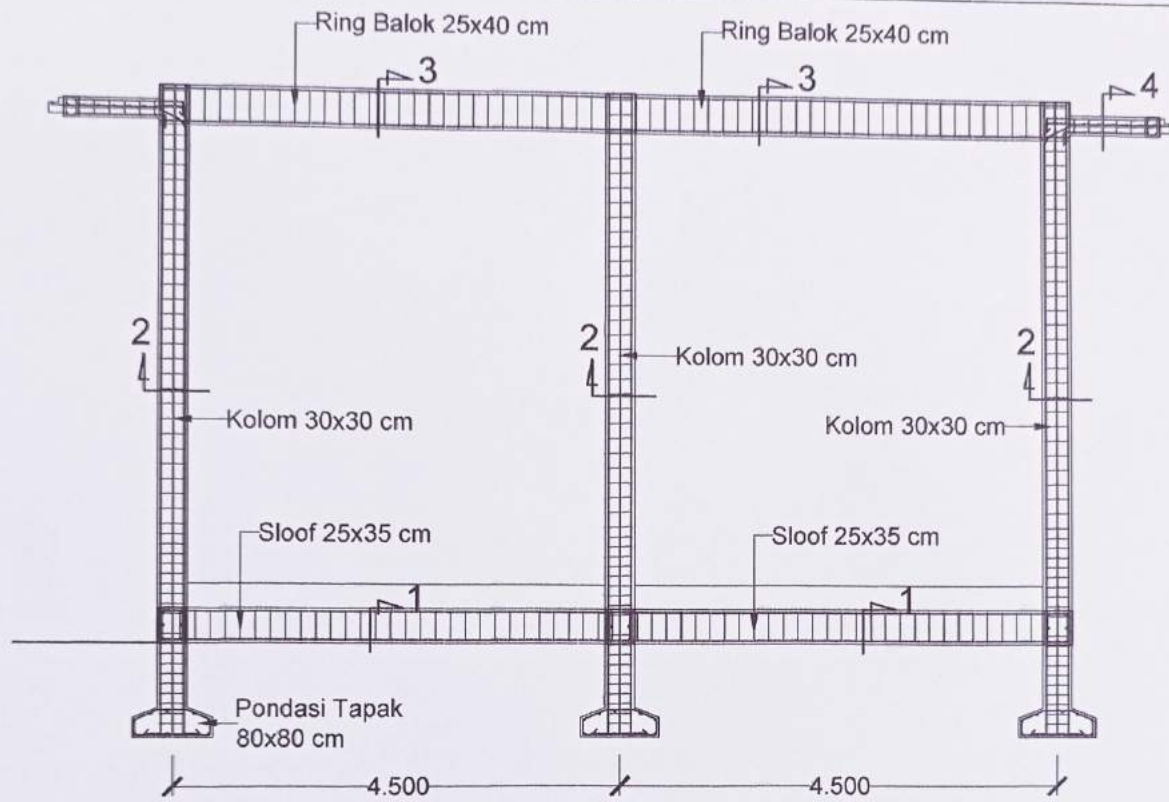

**PORTAL PEMESIAN**  
Poli TB Dots SKALA 1 : 50

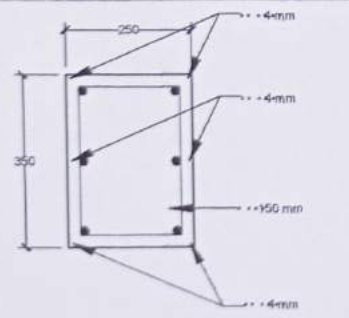

**POT 1**  
Poli TB Dots SKALA 1 : 10

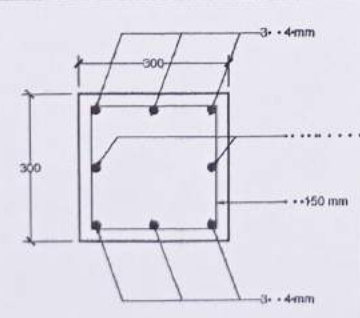

**POT 2**  
Poli TB Dots SKALA 1 : 10

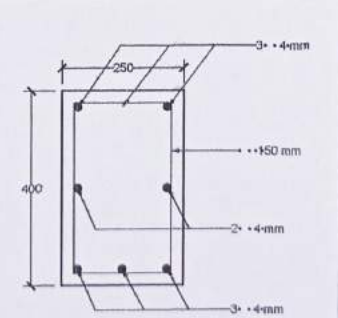

**POT 3**  
Poli TB Dots SKALA 1 : 10



**POT 4**  
Poli TB Dots SKALA 1 : 10

<b>PEMBERI TUGAS</b>			
 <b>DINAS KESEHATAN</b> <b>PROVINSI SUMATERA UTARA</b> <small>Jln. Setia Budi 3, Hamekita Baru (PER.2) No. 84        Kd. Tanjung San. Pte. Medan Galang 20132 Karjak Medan</small>			
REVISI			
No	Tgl	Kode Revisi	Paraf
<b>GAMBAR KERJA</b>			
PEKERJAAN			
PEMBANGUNAN GEDUNG/GEDUNG BARU RELOKASI UPTD RUMAH SAKIT KHUSUS PARU PROVINSI SUMATERA UTARA			
DIKETAHUI DAN DIBETUJUI OLEH			
KURSA PENGADANA SUGGERAN			
 <b>ARDI TAUFIK SAMULU TAK, SE, M.P.</b> NIP. 19691112 199703 1 003			
DIKETAHUI DAN DIBETUJUI OLEH			
PEJABAT PEMBUAT ADMITMEN			
 <b>HASTUTI S. SANI</b> NIP. 19700429 200904 2 003			
DIKETAHUI DAN DIBETUJUI OLEH			
PEJABAT PELAKSANA TERING KEDHATAN			
 <b>IRFAN HIDAYATULLAH, SE, M.A.P.</b> NIP. 19770102 200112 2 001			
DIKETAHUI OLEH			
TENAGA PEMBINA TEKNIK			
 <b>GHANI RAFONDA, ST</b> NIP. 19620328 200801 1 001			
KONSULTAN PERENCANA			
 <b>CV. KARYA VITALOKA</b> <b>KONSULTAN</b>			
 <b>AHMAD REAL, ST</b> Dirjenjur			
Disetujui	NAMA	Disetujui	
Disetujui	WANDANA SAMPUTRA, ST	Disetujui	
Disetujui	HEPPI UNBERMAN	Disetujui	
JUDUL GAMBAR		SKALA	
PORTAL PEMESIAN		1:50	
POT 1, 2, 3		1:10	
TANGGAL: 17 Juli 2023			
NOMOR HALAMAN		Jumlah HALAMAN	
08		20	

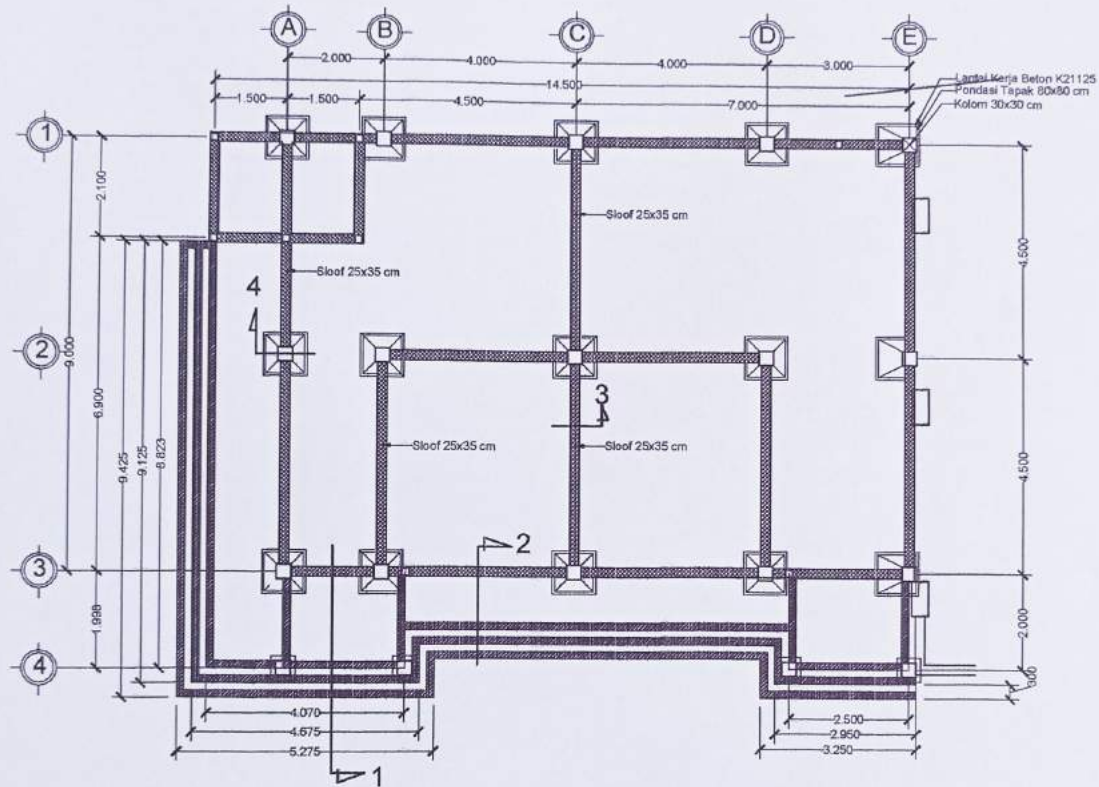

**RENCANA SLOOF DAN PONDASI**

Poli TB Dots

SKALA 1 : 100

**PEMBERI TUGAS**



**DINAS KESEHATAN  
PROVINSI SUMATERA UTARA**

Jl. Sate Dauli J.2, Hamehaha Baru P.502.21 No. 14  
14. Tanjung Sari Kec. Medan Telayang 20132 Kota Medan

KEY

No.	Tgl.	Kode Revisi	Paraf

**GAMBAR KERJA**

PEKERJAAN

PEMBANGUNAN GEDUNG/GEDUNG BARU  
RELOKASI UPTD RUMAH SAKIT KHUSUS  
PARU PROVINSI SUMATERA UTARA

DIKETAHUI DAN DISETUJUI OLEH:

KUASA PENGGUNA ANGGARAN

*[Signature]*  
ARSI TAUFIK SIMANUNTAK, SE, M.P.  
NIP. 19591112 199703 1 003

PEJABAT PEMBUAT KOMITMEN

*[Signature]*  
HADIATI S. SARI  
NIP. 19790428 200904 2 003

DIKETAHUI DAN DISETUJUI OLEH:

PEJABAT PELAKSANA TEKNIK KESEHATAN

*[Signature]*  
IRMA PARTI CAULAY, SE, M.A.P.  
NIP. 19770901 200112 2 001

DIKETAHUI OLEH:

TEKNIK PENGELOLA TEKNIK

*[Signature]*  
DR. HANI SARDINDA, ST  
NIP. 19820228 200801 1 001

KONSULTAN PERENCANA

*[Logo]*  
CV. KARYA VITALOKA  
KONSULTAN

*[Signature]*  
ANANDA BEAL, ST  
Direktur

Digambar	NAMA	Paraf
	IBUKHANA SAMPUTRA, ST	<i>[Signature]</i>
Diperiksa	V. HERRY SVERISMANI	<i>[Signature]</i>
JUDUL GAMBAR		SKALA
RENCANA SLOOF DAN PONDASI		1:100
TANGGAL		17 Juli 2023
NOMOR HALAMAN	JUMLAH HALAMAN	
09	30	

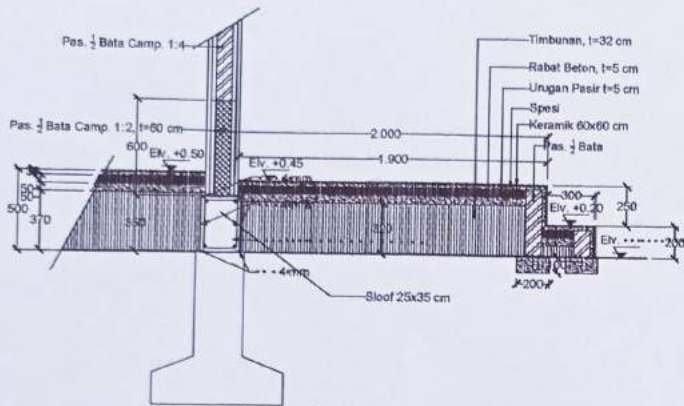

**POTONGAN 1**  
Poli TB Dots SKALA 1 : 30

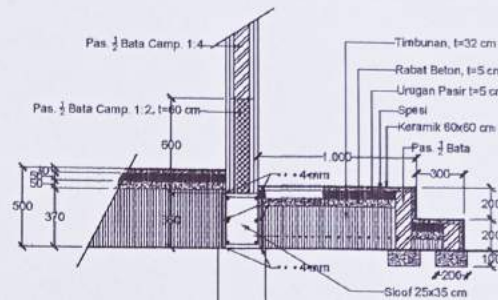

**POTONGAN 2**  
Poli TB Dots SKALA 1 : 30

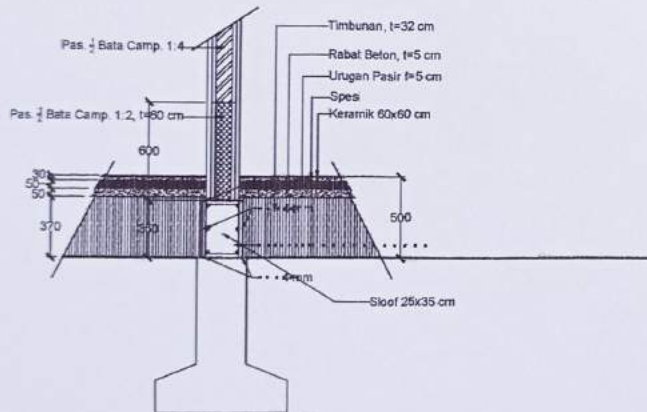

**POTONGAN 3**  
Poli TB Dots SKALA 1 : 30

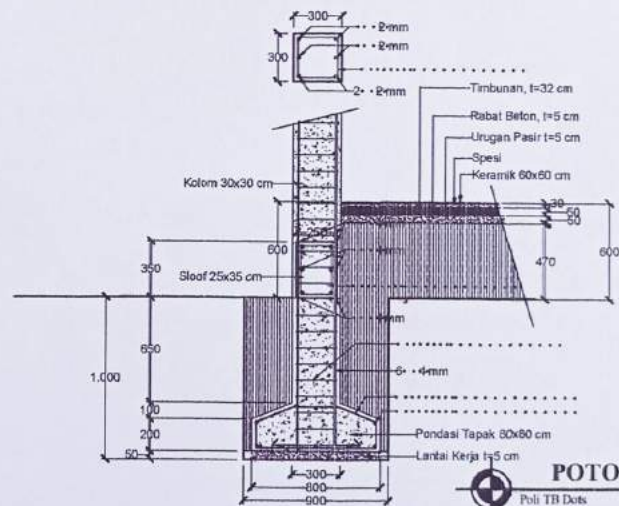

**POTONGAN 4**  
Poli TB Dots SKALA 1 : 30

PEMBERI TUGAS



DINAS KESEHATAN  
PROVINSI SUMATERA UTARA

Jl. Setia Budi J. Harmonika Baru (PSR 2) No. 84  
Pd. Tanjung Sari Kec. Medan Selayang 20132 Kota Medan

RET

No	Tgl	Kode Revisi	Paraf

**GAMBAR KERJA**

PEKERJAAN

PEMBANGUNAN GEDUNG/EDUNG BARU  
RELOKASI UPTD RUMAH SAKIT KHUSUS  
PARU PROVINSI SUMATERA UTARA

DIKETAHUI DAN DISETUJUI OLEH

KUASA PENGUNJUNG ANDGARAN

*[Signature]*

ARCI TAUFIK DAMANITAK, SE, MSP

NIP. 19681112 19953 1 003

DIKETAHUI DAN DISETUJUI OLEH

PEJABAT PEMBUAT KOMITMEN

*[Signature]*

HARAHATI SARI

NIP. 19780429 200604 2 003

DIKETAHUI DAN DISETUJUI OLEH

PEJABAT PELAKSANA TENNIS KESEHATAN

*[Signature]*

IRMAYATI MONTICAY, SE, M.A.P

NIP. 19770102 200112 2 001

DIKETAHUI OLEH

TENAGA PENANGGULA TENNIS

*[Signature]*

SHANIL RAFONDA, ST

NIP. 19820228 200803 1 001

KONSULTAN PERENCANA

CV. KARYA VITALOKA

KONSULTAN

*[Signature]*

ANMAD HIZAL, ST

DIREKTUR

Digambar	nama	Paraf
JUMLAH GAMBAR		SKALA
POLYTB SETYA TENNIS		1:30
POTONGAN PONDASI		
TANGGAL	17 Juli 2023	
NO. HALAMAN		JUMLAH HALAMAN
10		30

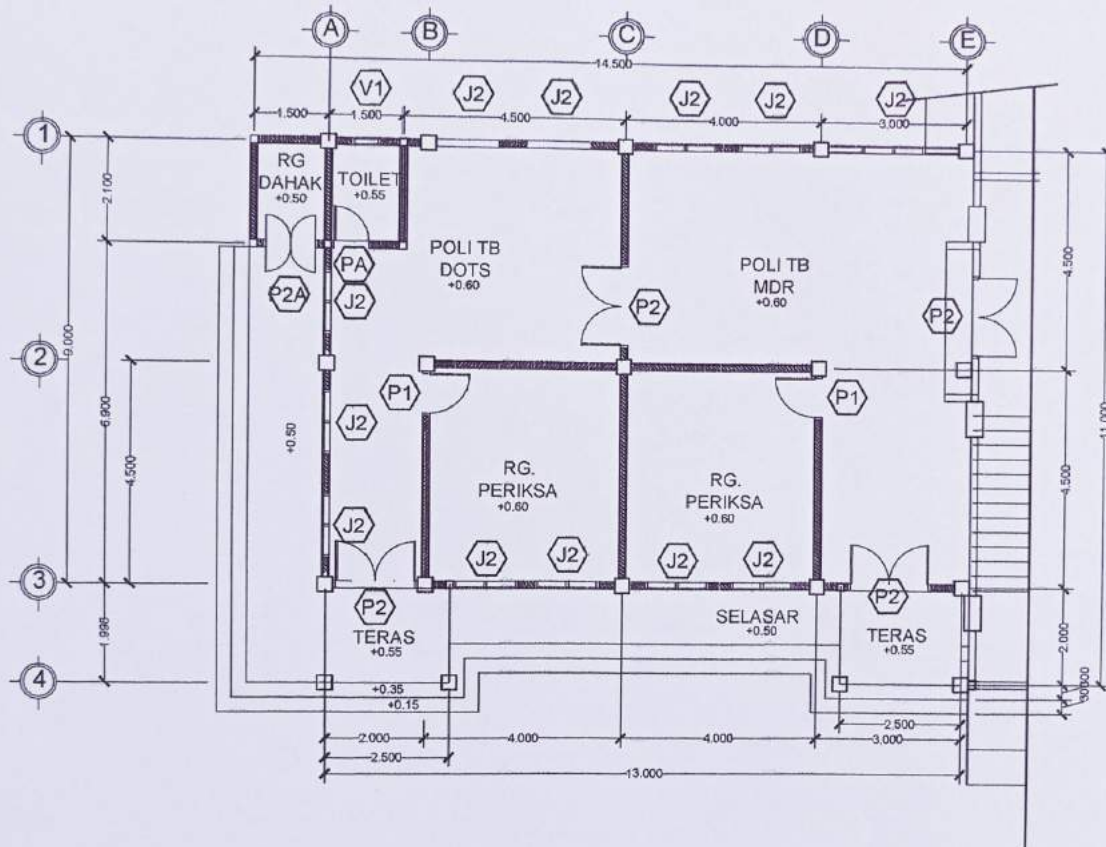

**RENCANA KUSEN PINTU DAN JENDELA**  
 Polio TB Dots SKALA 1 : 100

**PEMBERI TUGAS**



**DINAS KESEHATAN  
 PROVINSI SUMATERA UTARA**

Jl. Sekeloa III, Hutan Kota, Medan 20132  
 No. 177/1002/2000/4/2/001

KET:

No.	Tgl.	Keterangan	Paraf

**GAMBAR KERJA**

PEKERJAAN

PEMBANGUNAN GEDUNG/GEDEBUNG BARU  
 RELOKASI UPTD RUMAH SAKIT KHUSUS  
 PARU PROVINSI SUMATERA UTARA

DIKETAHUI DAN DIBETULAI OLEH

KUASA PENGUNA ANGGARAN

*[Signature]*  
**ARIDI TALFIR SAMPUNTAH, SE, MPP**  
 NIP. 19681112 199703 1 001

DIKETAHUI DAN DIBETULAI OLEH

PEJABAT PEMBUAT KOMITMEN  
 (PPK)

*[Signature]*  
**HANAFI, S.Si**  
 NIP. 19790428 200604 2 003

DIKETAHUI DAN DIBETULAI OLEH

PEJABAT PELAKSANA TEKNIS KEGIATAN

*[Signature]*  
**IRMAVA YUSUF, SE, M.P.**  
 NIP. 19770102 200112 2 001

DIKETAHUI OLEH

TEKNIK MANAJEMEN

*[Signature]*  
**DIANA PRIONDA, ST**  
 NIP. 19820628 200801 1 001

KONSULTAN PERENCANA

*[Signature]*  
**CV. KARYA VITALOKA**  
 KONSULTAN

*[Signature]*  
**AHMAD RECAL, ST**  
 Direktur

Disetujui	Disetujui
<i>[Signature]</i> MURDANA SAMPUNTAH, ST	<input checked="" type="checkbox"/>
<i>[Signature]</i> F. HERYU SUDIRMAN	<input checked="" type="checkbox"/>

JUDUL GAMBAR	SKALA
KULI REVISI & TEMBUK RENCANA KUSEN	1 : 100

TANGGAL	17 Juli 2023
NOMOR HALAMAN	JUMLAH HALAMAN
11	20

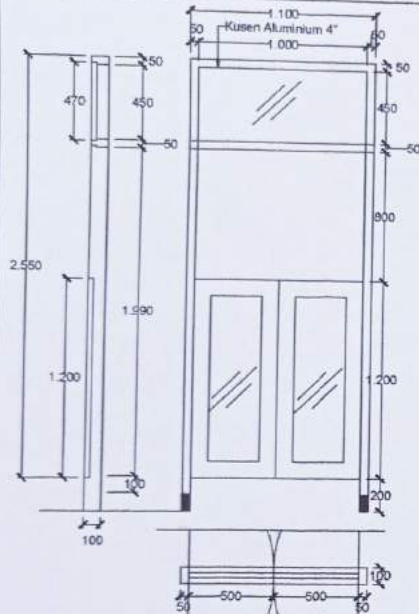

**DETAIL KUSEN P2a(Koboy) (1 Unit)**

Poli TB Dots

SKALA 1 : 30

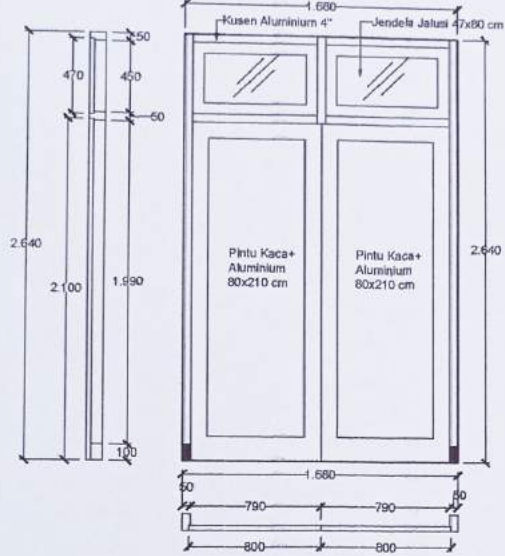

**DETAIL KUSEN P2 (3 Unit)**

Poli TB Dots

SKALA 1 : 30

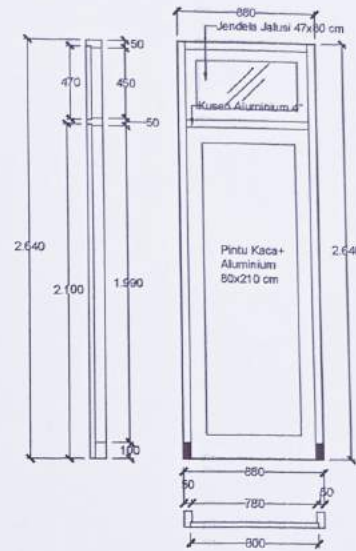

**DETAIL KUSEN P1 (2 Unit)**

Poli TB Dots

SKALA 1 : 30

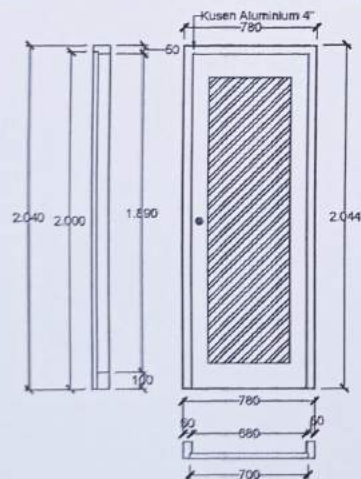

**DETAIL KUSEN PA (1 Unit)**

Poli TB Dots

SKALA 1 : 30

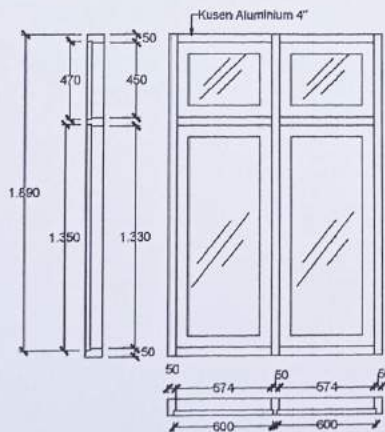

**DETAIL KUSEN J2 (12 Unit)**

Poli TB Dots

SKALA 1 : 30

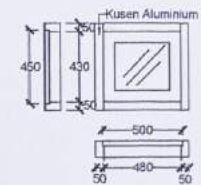

**DETAIL KUSEN VI (1 Unit)**

Poli TB Dots

SKALA 1 : 30

PEMBERI TUGAS



DINAS KESEHATAN  
PROVINSI SUMATERA UTARA

Jl. Sate Lufri 1, Kecamatan Gaja (PDR) No. 14  
Kec. Tanjung Sari Kec. Medan Solayang 20132 Kota Medan

NET

No. Tgl. Kode Revisi. Paraf

--	--	--	--

**GAMBAR KERJA**

PEKERJAAN

PEMBANGUNAN GEDUNG/GEDUNG BARU  
RELOKASI UPTD RUMAH SAKIT KHJBUS  
PARU PROVINSI SUMATERA UTARA

DIKETAHUI DAN DISETUJUI OLEH

KUASA PENGUNA ANGGARAN

*[Signature]*

ARDI TAUFIK SIALUNTAK, SE, MPP

NIP. 19681112 199003 1 003

DIKETAHUI DAN DISETUJUI OLEH

PEJABAT PEMBUAT KOMITMEN

*[Signature]*

REHMANI S.S. STM

NIP. 19750429 200604 2 003

DIKETAHUI DAN DISETUJUI OLEH

PEJABAT PELAKSANA TEKNIS KEHATIHAN

*[Signature]*

IRMA YANTI SURICAY, SE, M.A.P

NIP. 19770502 200112 2 001

DIKETAHUI OLEH

TEMAGA PENGELOLA TEKNIS

*[Signature]*

DHANIL SAFONDA, ST

NIP. 19620208 200301 1 001

KONSULTAN PERENCANA

*[Signature]*

CV. KARYA VITALOKA

KONSULTAN

*[Signature]*

ANHMAD RIZAL, ST

Dirutkru

JMMA Paraf

Wardana Samputra, ST

Heppy Viverdwin Paraf

JUDUL GAMBAR SKALA

PHU TB DOTS & TB MPP 1:30

DETAIL KUSEN 1:30

TANGGAL 17 Juli 2023

NOMOR HALAMAN JUMLAH HALAMAN

12 20

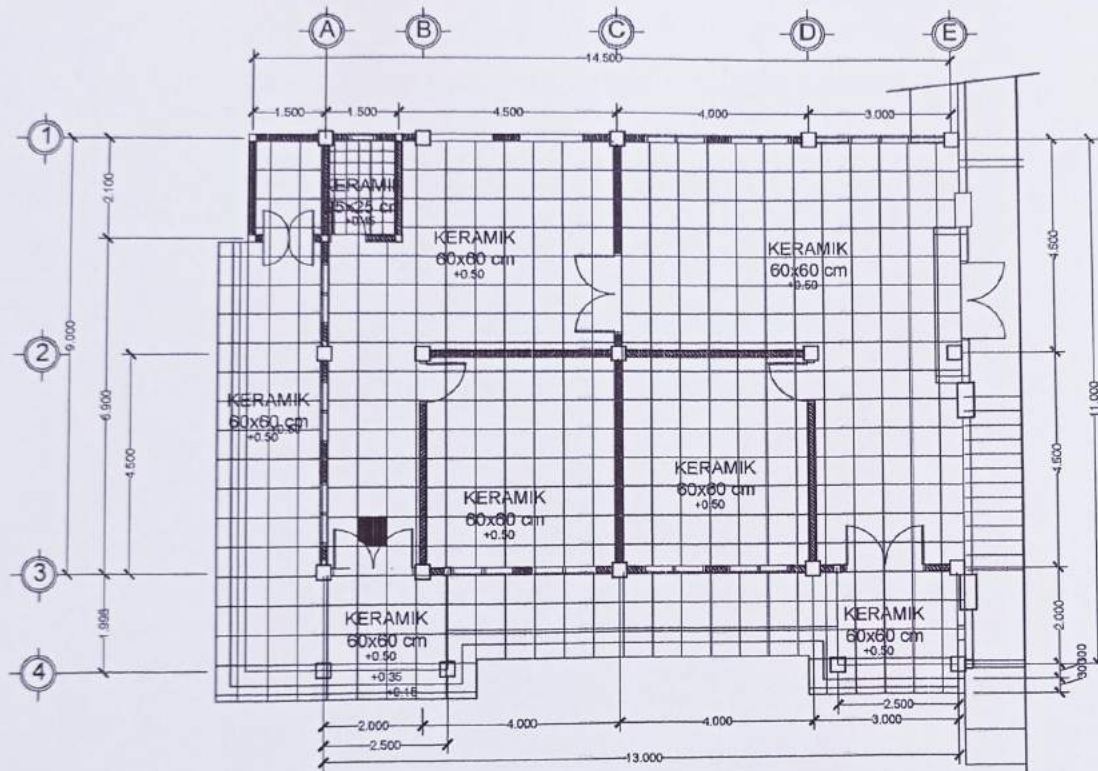

**RENCANA LANTAI KERAMIK**  
 Pol: TB Dots SKALA 1 : 100

<b>PEMBERI TUGAS</b>			
<b>DINAS KESEHATAN PROVINSI SUMATERA UTARA</b> <small>Jl. Tirta Duri 1, Hamzah Duta (P. 55.2) No. 44 Kot. Tarung Sari Kot. Medan Galang 20132, Kota Medan</small>			
KET:			
No.	Tgl.	Kala Revisi	Paraf
<b>GAMBAR KERJA</b>			
PEKERJAAN			
PEMBANGUNAN GEDUNG/GEDUNG BARU RELOKASI UPTD RUMAH SAKIT KHUSUS PARU PROVINSI SUMATERA UTARA			
DIKETAHUI DAN DISETUJUI OLEH:			
KELAS PENGGUNA ANGGARAN (KPA)			
 <b>ARDI TAUFIK SEMBAHANTAK, SE, MSc</b> <small>NIP. 19621112 1970031 003</small>			
DIKETAHUI DAN DISETUJUI OLEH:			
PEJABAT PEMBUAT KOMITMEN			
 <b>HASMUL S. SIDI</b> <small>NIP. 19790420 200604 2 003</small>			
DIKETAHUI DAN DISETUJUI OLEH:			
PEJABAT PELAKSANA TINGKAT KEGIATAN			
 <b>BIMAYA YANTI SEMBAHANTAK, SE, MSc</b> <small>NIP. 19770928 200112 2 001</small>			
DIKETAHUI OLEH:			
TENAGA PENGELOLA TENGGAS			
 <b>DHANIS BARONDA, ST</b> <small>NIP. 19820828 200801 1 001</small>			
KONSULTAN PERENCANA			
 <b>CV. KARYA VITALOKA KONSULTAN</b>			
 <b>AHMAD RIZAL, ST</b> <small>Direktur</small>			
Disetujui	NUMER	Paraf	
	WIBICANA SAMPUTRA, ST	<input checked="" type="checkbox"/>	
Disetujui	1. HERRY VIVERRISMAN	<input checked="" type="checkbox"/>	
JUJUK GAMBAR	SKALA		
RENCANA LANTAI KERAMIK	1:100		
TANGGAL	17 Juli 2023		
NOGOR. HALAMAN	JUMLAH HALAMAN		
15	20		

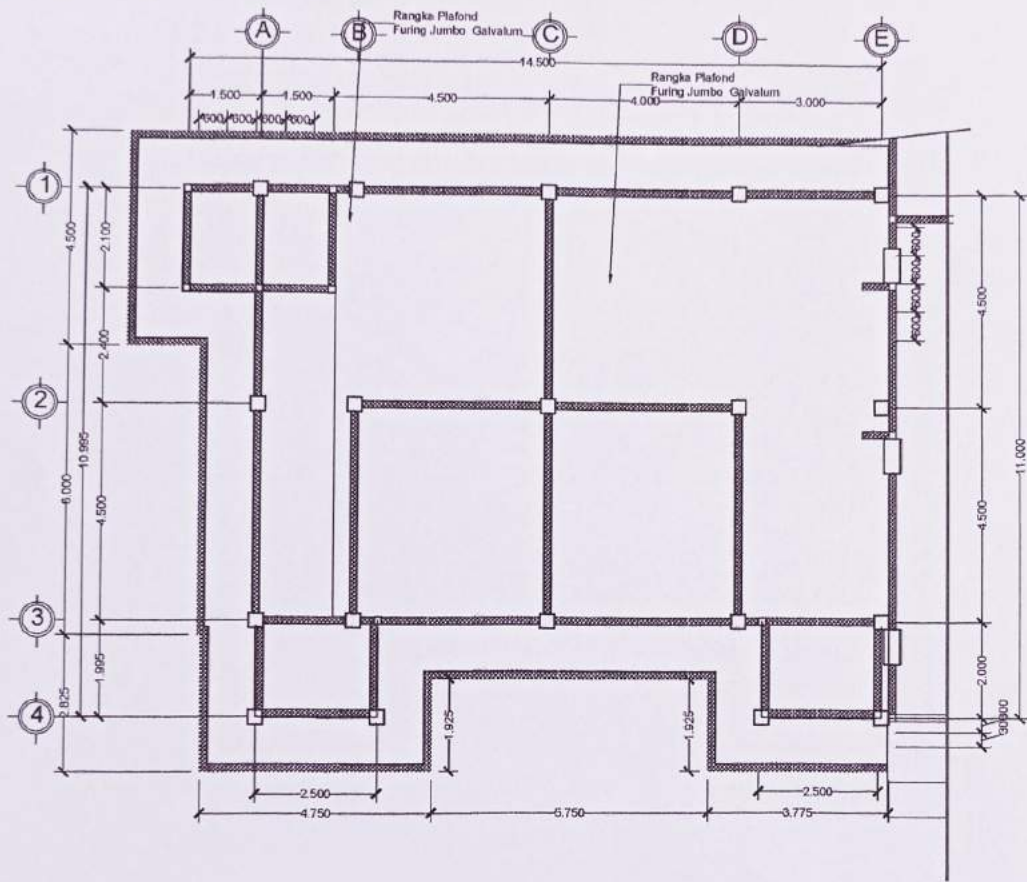

**RENCANA RANGKA PLAFOND**  
 Poli TB Dots SKALA 1 : 100

**PEMBERI TUGAS**

  
**DINAS KESEHATAN  
 PROVINSI SUMATERA UTARA**  
 Jl. Sateh Buki J. Harmoni Baru (PSR 2) No. 94  
 Rd. Tanjung Sari Kes. Medan Gayamsing 20132, Kota Medan

**REVISI**  

No.	Tgl.	Kode Revisi	Paraf

**GAMBAR KERJA**

PEKERJAAN

**PEMBANGUNAN GEDUNG KEDUNGGAN BARU  
 RELOKASI UPTD RUMAH SAKIT KHUSUS  
 PARU PROVINSI SUMATERA UTARA**

DIKETAHUI DAN DISETUJUI OLEH

KUASA PENGGUNA ANGGARAN  
 IPRA  
  
**ARDI TAUFIK SIMANUNTAK, SE, M.P.**  
 N.P. 19690412198031003

DIKETAHUI DAN DISETUJUI OLEH

PEJABAT PEMBUAT KOMITMEN  
  
**HARJATI, S.SW**  
 N.P. 197904282006042003

DIKETAHUI DAN DISETUJUI OLEH

PEJABAT PELAKSANA TEKNIK KEDHATAN  
 IPPK  
  
**IRMA YANTI MULAY, SE, M.A.P.**  
 N.P. 197701022001122001

DIKETAHUI OLEH

TENAGA MANAJEMEN TEKNIK  
  
**DHAME RAFONDA, ST**  
 NIP. 198302082008011001

KONSULTAN PERENCANA

  
**CV. KARYA VITALOKA  
 KONSULTAN**

  
**AHMAD RIDAL, ST**  
 Direktur

	NAMA	Paraf
Direktur	IRMA YANTI MULAY, ST	<input checked="" type="checkbox"/>
Spesialis	HEPPI YVERISMAN	<input checked="" type="checkbox"/>

JUDUL GAMBAR	SKALA
RENCANA RANGKA PLAFOND	1:100

TANGGAL	17 Juli 2023
NOMOR HALAMAN	JUMLAH HALAMAN
14	30



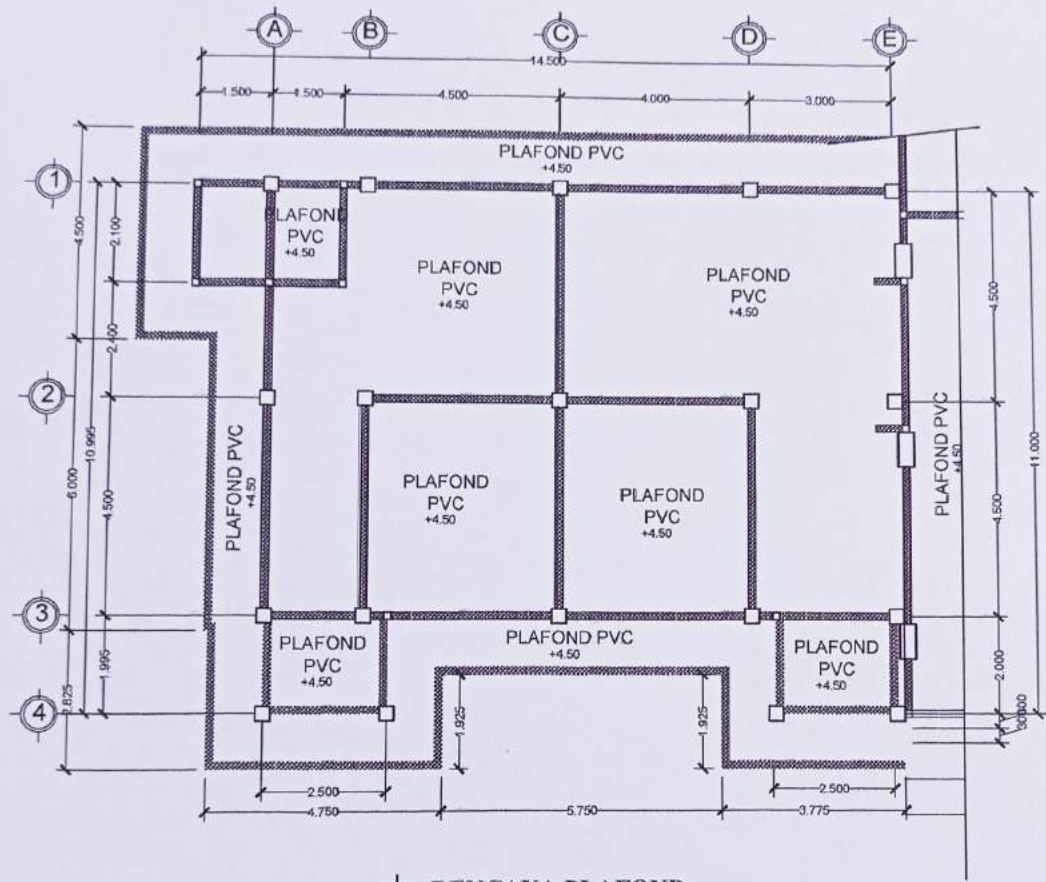

**RENCANA PLAFOND**  
 Poli TB Dots SKALA 1 : 100

**PEMBERI TUGAS**



**DINAS KESEHATAN  
 PROVINSI SUMATERA UTARA**  
 Jl. Satek Dalu A, Harauke Baru (PER.2) No. 14  
 W. Tanjung Sari Kec. Medan Deliyang 20132 Kota Medan

KET

No	Tgl	Kata Kunci	Paraf

**GAMBAR KERJA**

PEKERJAAN

**PEMBANGUNAN GEDUNG/EDUNG BARU  
 RELOKASI UPTD RUMAH SAKIT KHUSUS  
 PARIU PROVINSI SUMATERA UTARA**

DIKETAHUI DAN DISERTUJAI OLEH

**KUASA PENGUJIAN/INSPEKSI**  



**ANDI TAUFIK SIMANJUNTAK, SE, MSP**  
 NIP. 19681112 199703 1 003

DIKETAHUI DAN DISERTUJAI OLEH:

**PEJABAT PEMBUAT KOMITMEN**  



**HARIYANTO, S.S.KM**  
 NIP. 19730428 200604 2 003

DIKETAHUI DAN DISERTUJAI OLEH:

**PEJABAT PELAKSANA TEMA/KEGIATAN**  



**RIWAYANTI DAULAY, SE, M.A.P**  
 NIP. 19770928 200112 2 001

DIKETAHUI OLEH:

**TEMA/PELAKSANA TEMA/KEGIATAN**  

**DHANIR HAFINDA, ST**  
 NIP. 19820228 200801 1 001

KONSULTAN/PERENCANA

**CV. KARYA VITALOKA  
 KONSULTAN**

  
**AHMAD RIZAL, ST**  
 Direktur

NO	REVISI	Paraf

Dibuat oleh	KEWANA DAMPUTRA, ST	W
Diperiksa oleh	Y. HERRY WIDARMAN	HV
JUJUR DARSAR	SKALA	
POLITEKNIK SAINS & TEKNOLOGI		
RENCANA PLAFOND		1:100

TANGGAL **17 Juli 2023**

NOMOR HALAMAN	JUMLAH HALAMAN
16	20

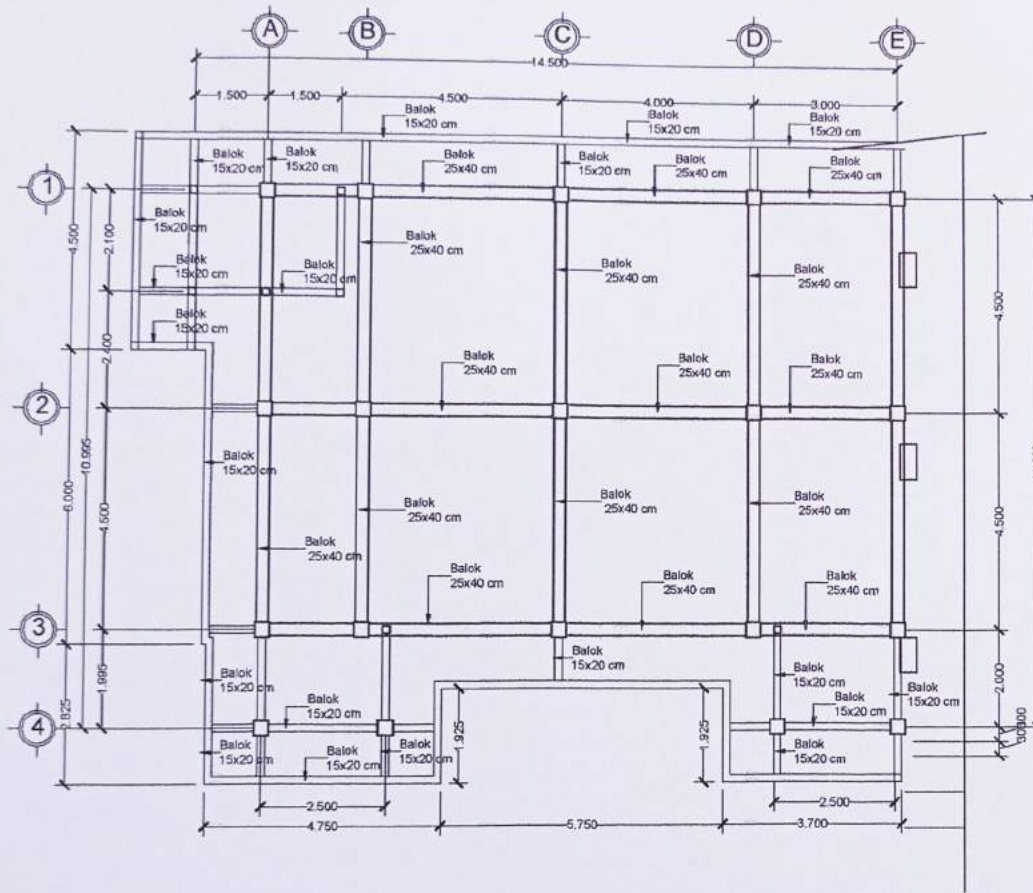

**RENCANA PEMBALOKAN**

Poli TB Dots

SKALA 1 : 100

**PEMBERI TUGAS**



**DINAS KESEHATAN  
PROVINSI SUMATERA UTARA**

Jln. Sella Bakti, J. Haraukota Baru (PSR 2) No. 84  
Kot. Tanjung Sari Pac. Medan Selayang 20152 Kotak Medan

NET

No	Tgl	Kode Revisi	Paraf

**GAMBAR KERJA**

PEKERJAAN

PEMBANGUNAN GEDUNGGEDUNG BARU  
RELOKASI UPTD RUMAH SAKIT KHUSUS  
PARU PROVINSI SUMATERA UTARA

DIKETAHUI DAN DISETUJUI OLEH

KUASA PENGOLAH ANGGARAN

(KOR)

**ARDI TAURIK SEMALINTAK, SE, M.P.**

NIP. 196811021997031003

DIKETAHUI DAN DISETUJUI OLEH

PEJABAT PEMBUAT KAWATIMEN

(KOR)

**KARMA S. S. S.**

NIP. 197904092006042003

DIKETAHUI DAN DISETUJUI OLEH

PEJABAT PELAKSANA TEKNIK KEGIATAN

(KOR)

**IMAYANTIRAHAYU, SE, M.P.**

NIP. 197701022001122001

DIKETAHUI OLEH

TEMAGA PENGELOLA TEKNIK

(KOR)

**DHANI RAHONDA, ST**

NIP. 198202032008031001

KONSULTAN PERENCANA

**CV. KARYA VITALOKA**

KONSULTAN

(KOR)

**AHMAD RIZAL, ST**

Dirigenn

Disetujui	nama	Paraf
	WARDANA SAMPUTRA, ST	
	HERRY UNDESMAN	

JUDUL GAMBAR

RENCANA BALOK

SKALA

1:100

TANGGAL

17 Juli 2023

NOMOR HALAMAN

JUMLAH HALAMAN

18 20

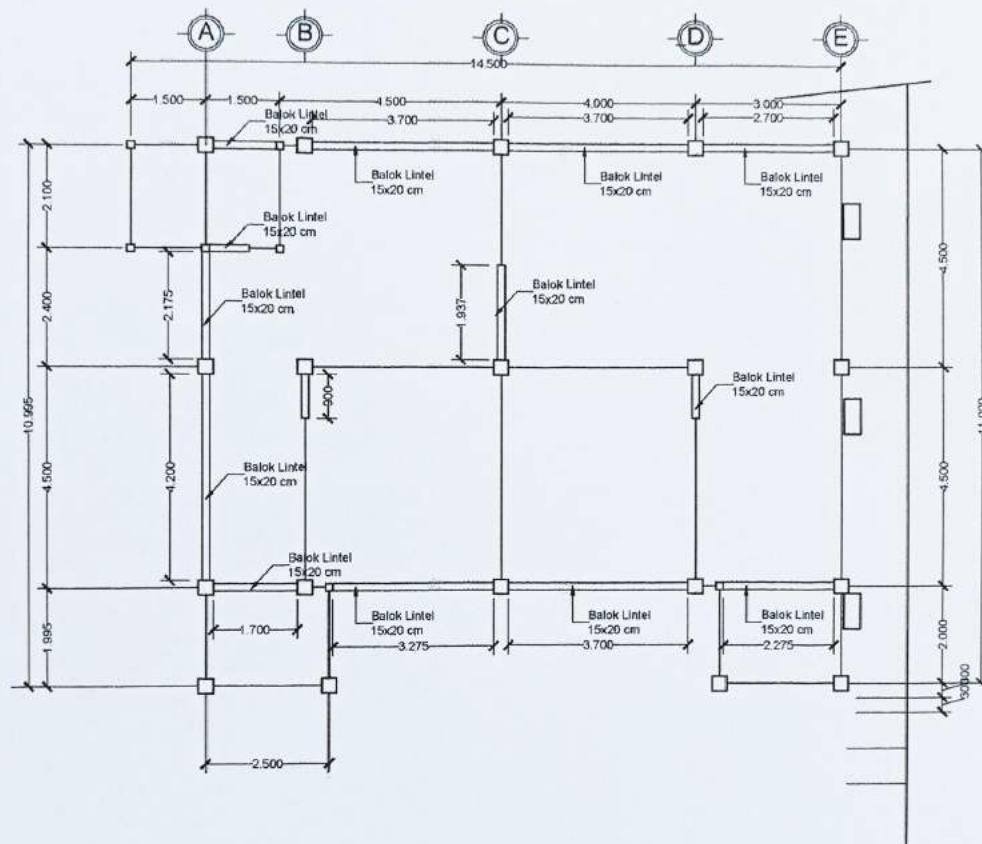

**RENCANA BALOK LINTEL**  
 Foli TH Dots SKALA 1:100

**PEMBERI TUGAS**



**DINAS KESEHATAN  
PROVINSI SUMATERA UTARA**

Jl. Setia Budi J.1, Harmonika Baru # RR. 2/ No. 64  
Kot. Tanjung Sari Kecamatan Tobiyang 20112 Kota Medan

KET

No.	Tgl.	Korreksi	Paraf

**GAMBAR KERJA**

PEKERJAAN

PEMBANGUNAN GEDUNG/KEEDUNG BARU  
RELOKASI UPTD RUMAH SAKIT KHUSUS  
PARU PROVINSI SUMATERA UTARA

DIKETAHUI DAN DISETUJUI OLEH

KLASA PENGOSONG ANGGARAN

*[Signature]*  
**ARDI TAUFIK SIMANUNTAK, SE, M.P.**  
NIP. 19691112 199031 003

DIKETAHUI DAN DISETUJUI OLEH

PEJABAT PEMILIT KOMITMEN

*[Signature]*  
**MARIA N. S.S.K.**  
NIP. 19780428 200604 2 003

DIKETAHUI DAN DISETUJUI OLEH

PEJABAT PELAKSANA TEKNIK KEGIATAN

*[Signature]*  
**IRIMAYATI DAULAY, SE, M.P.**  
NIP. 19770103 200112 2 001

DIKETAHUI OLEH

TEKNIK PENGELOLA TEKNIK

*[Signature]*  
**DIHANI SAPONDA, ST**  
NIP. 19830828 200801 1 001

KONSULTAN PERENCANA

*[Signature]*  
**CV. KARYA VITALOKA  
KONSULTAN**

*[Signature]*  
**AHMAD RICAL, ST**  
Direktur

Disetujui	NAMA	Paraf
	WIRDANA DAMPUYRA, ST	<input checked="" type="checkbox"/>
	F. HERY VIKERMAN	<input checked="" type="checkbox"/>

JUDUL GAMBAR	SKALA
RENCANA BALOK LINTEL	1:100

TANGGAL: 17 Juli 2023

NO. HALAMAN	JUMLAH HALAMAN
17	30

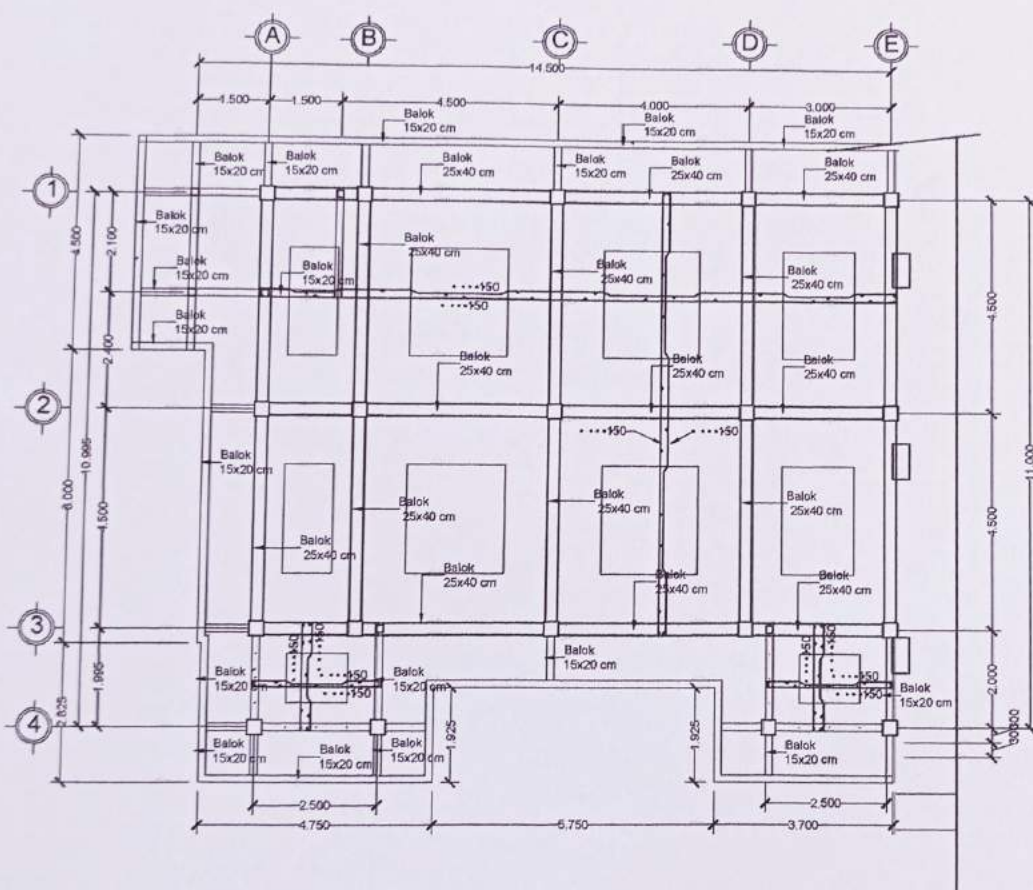

**RENCANA PEMBESIAN PLAT LANTAI**  
 Poli TB Dots SKALA 1 : 100

**PEMBERI TUGAS**

  
**DINAS KESEHATAN  
 PROVINSI SUMATERA UTARA**  
 Jl. Sate Bakti X, Harmonika Iteka (PDR 2) No. 44  
 Pd. Tanjung Gal. Kec. Medan Selayan 20132, Kota Medan

No. Tgl. Kode Revisi. Paraf

---

**GAMBAR KERJA**

PEKERJAAN

**PEMBANGUNAN GEDUNG/KELOMPOK BARU  
 RELOKASI UPTD RUMAH SAKIT KHUSUS  
 PARU PROVINSI SUMATERA UTARA**

DIKETAHUI DAN DISETUIJUI OLEH  
 KUASA PENGUNA ANGGARAN (KPA)

  
**ARDI TAUFIK HANJALINTAK, SE, M.P.**  
 NIP. 1968112119831003

DIKETAHUI DAN DISETUIJUI OLEH  
 PEJABAT PEMBUAT KOMITMEN (PPK)

  
**HANAN FATI, S.SM**  
 NIP. 19704282006042003

DIKETAHUI DAN DISETUIJUI OLEH  
 PEJABAT PELAKSANA TEKNIK KEDAHATAN (PTK)

  
**IRMIYANTI RAULAY, SE, M.A.P.**  
 NIP. 197701022001122001

DIKETAHUI OLEH  
 TENAGA PENGELOLA TEKNIK

  
**DHANIL RAFONDA, ST**  
 NIP. 196204282008011001

KONSULTAN PERENCANA

  
**CV. KARYA VITALOKA  
 KONSULTAN**

  
**AHMAD RIZAL, ST**  
 Direktur

Digambar	WANDANA SAMPUTRA, ST	Paraf	<input checked="" type="checkbox"/>
Ditulis	S. HENRY VIVERBANI	Paraf	th

JUDUL GAMBAR	SKALA
RENCANA PLAT LANTAI	1:50

TAMBAH	17 Juli 2023
NOMOR HALAMAN	JUMLAH HALAMAN
18	20

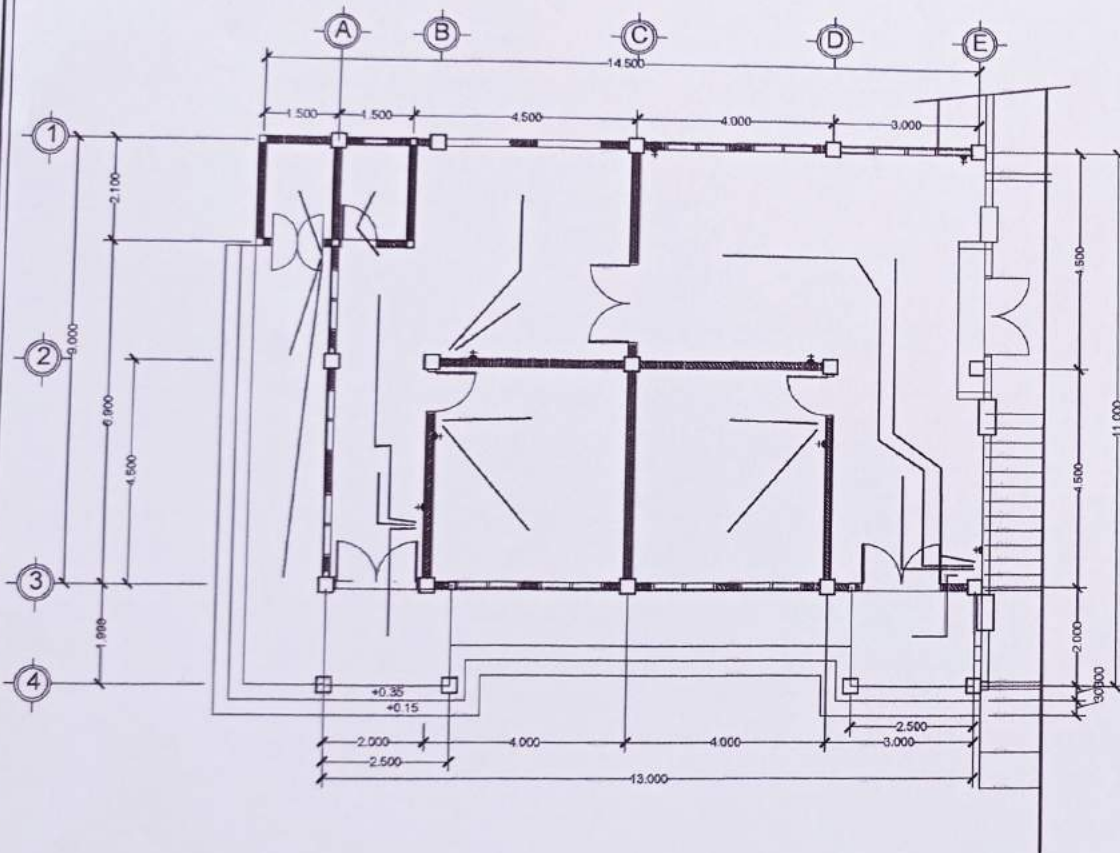

Catatan : instalasi kabel dibungkus pipa Pvc 20 mm

NO	KODE	KETERANGAN	JUMLAH
1	—	KABEL INSTALASI NYA 2.5 mm	
2	☼	LAMPU	18 BH
3	⏏	STOP KONTAK	8 BH
4	⏏	SAKLAR TRIPEL	3 BH
4	⏏	SAKLAR GANDA	3 BH
5	⏏	SAKLAR TUNGGAL	2 BH
6	□	ELCB	1 BH
7	□	MCB	2 BH
8	□	BOX PANEL MCB	1 BH



**RENCANA LISTRIK & TITIK LAMPU**

Poli TB Dots

SKALA 1 : 100

PEMBERI TUGAS



DINAS KESEHATAN  
PROVINSI SUMATERA UTARA

Jl. Sekeloa Indah I, Haraukota (Dara) #101,2 No. 14  
K.A. Tanjung Sari Kot. Medan Sebelang 20132 Kotaka Medan

KEF:

No.	Tgl.	Kata-Rane	Paraf

**GAMBAR KERJA**

PEKERJAAN

PEMBANGUNAN GEDUNG/GEDUNG BARU  
RELOKASI UPTD RUMAH SAKIT KHUSUS  
PARU PROVINSI SUMATERA UTARA

DIKETAKH DAN DIBETULAI OLEH

KUASA PENGUNA ANGGARAN

*[Signature]*

ARDI TAUFIK SIMHANTAK, SE, MSP  
NIP. 19681112 199703 1 003

DIKETAKH DAN DIBETULAI OLEH

PEJABAT PEMBUAT KOMITMEN

*[Signature]*  
HARNATI, S.S.KM  
NIP. 19730425 200904 2 003

DIKETAKH DAN DIBETULAI OLEH

PEJABAT PELAKSANA TEKNIK KEGIATAN

*[Signature]*  
IRMAYANTI RAHAYU, SE, M.A.P  
NIP. 19770108 2001 12 2 001

DIKETAKH OLEH

TENAGA PENGELOLA TEKNIK

*[Signature]*  
DHANI RAFOUDA, ST  
NIP. 19630425 200801 1 001

KONSULTAN PERENCANA

CV. KARYA VITALOKA

KONSULTAN

*[Signature]*  
AHMAD RIZAL, ST  
Diri-keur

*[Signature]*  
Diri-keur

Disetujui	NAMA	Paraf
	WISUDA SAMPUTRA, IT	
	T. HERY WISUDMAN	

JUMLAH GAMBAR	SKALA
RENCANA TITIK LAMPU	1:50

TANGGAL 17 Juli 2023

NO. HALAMAN	JUMLAH HALAMAN
10	30

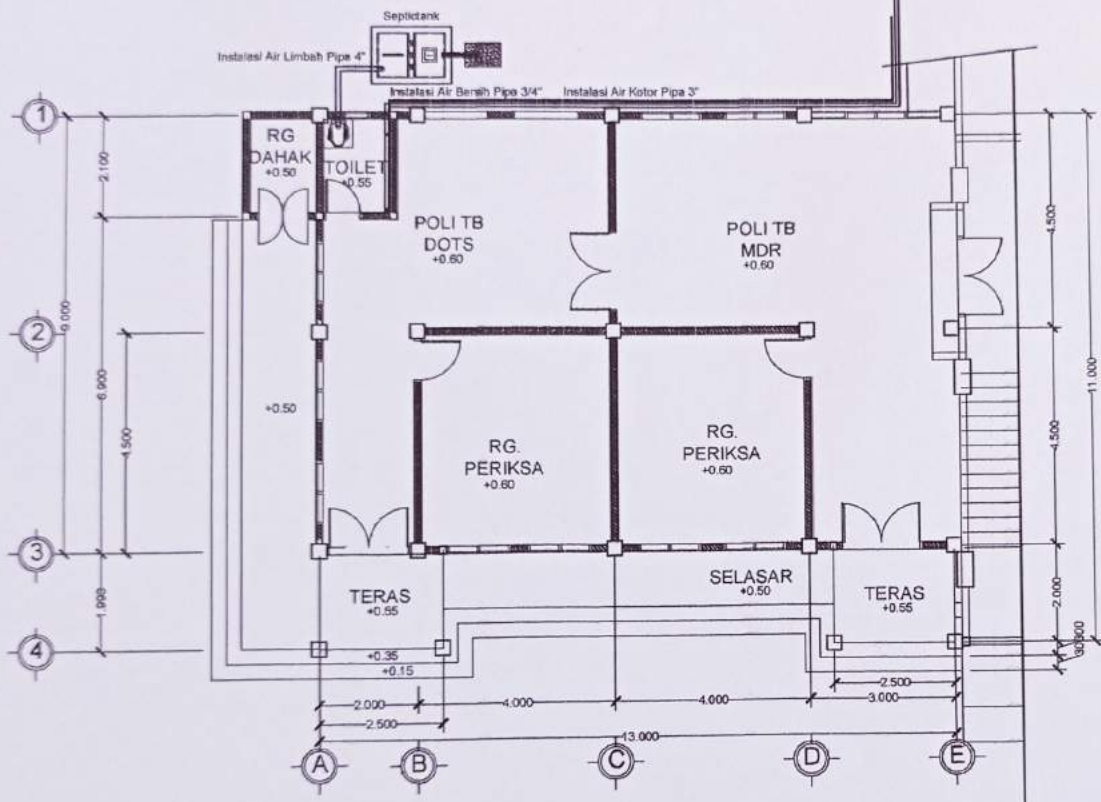

**RENCANA SANITASI**  
 Poli TB Dots SKALA 1 : 100

**PEMBERI TUGAS**



**DINAS KESEHATAN  
 PROVINSI SUMATERA UTARA**  
 Jln. Sate Blvd. J. Harnonita Sirej (PDR 2) No. 04  
 Mt. Tanjung Sate Kec. Medan Selayang 20152 Kota Medan  
 NET

No.	Tgl.	Kode Revisi	Revisi

**GAMBAR KERJA**

PEKERJAAN  
**PEMBANGUNAN GEDUNG/gedung BARU  
 RELOKASI UPTD RUMAH SAKIT KHUSUS  
 PARU PROVINSI SUMATERA UTARA**

DIKETAHUI DAN DISetujui OLEH

KURSA PENGUNJUK AWGGA RAN

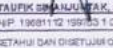
  
**ARDI TAUFIK SIMAJUNTAK, SE, M.P.**  
 NIP. 19681121993031003

DIKETAHUI DAN DISetujui OLEH

PEJABAT PEMBUAT KOMITMEN (PPK)

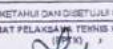
  
**HANANTI, S. ST**  
 NIP. 197904092005042003

DIKETAHUI DAN DISetujui OLEH

PEJABAT PELAKSANA TEKNIS KEGIATAN

  
**IRMIYANTI DAMAY, SE, M.A.P.**  
 NIP. 197701022001122001

DIKETAHUI OLEH

TENAGA PENYELOLA TEKNIK

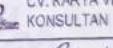
  
**DHANIL RAFONDS, ST**  
 NIP. 198302092008011001

KONSULTAN PERENCANA

  
**CV. KARYA VITALOKA  
 KONSULTAN**

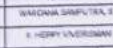
  
**AHMAD RIZAL, ST**  
 Dirjenku

Disetujui	NAMA	Staf
	WARGANA SIMPULTRA, ST	
	S. HERRY UNEROMAW	IV

JUDUL GAMBAR	SKALA
POLITIKTA & TOILET	
RENCANA SANITASI	1:50

TANGGAL	17 Juli 2023
NOMOR HALAMAN	JUMLAH HALAMAN
30	30

# **GEDUNG GIZI**

KONSULTAN PERENCANA

*Karya  
Konsultan*

**CV. KARYA VITALOKA KONSULTAN**

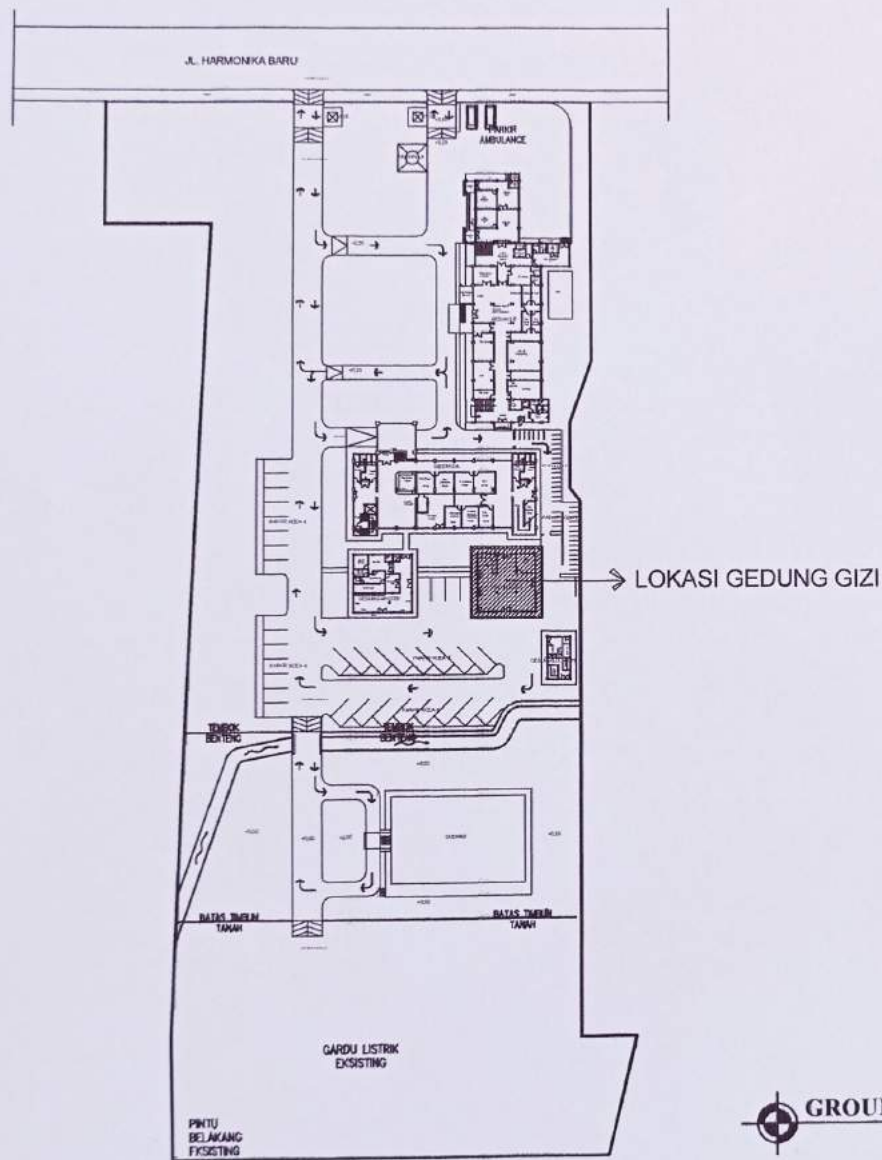

**GROUND PLAN**  
 SKALA 1 : 1000

**PEMBERI TUGAS**



**DINAS KESEHATAN**  
**PROVINSI SUMATERA UTARA**

Jl. Setia Bakti J. Harmonika Baru (PBR.2) No. 14  
 Pk. Tanjung Laili Kec. Medan Selayang 20132 Kota Medan

KET

No.	Tgl.	Kata Revisi	Paraf

**GAMBAR KERJA**

PEKERJAAN

**PEMBANGUNAN GEDUNG/KEEDUNG BARU**  
**RELOKASI UPTD RUMAH SAKIT KHUSUS**  
**PARU PROVINSI SUMATERA UTARA**

DIKETAHUI DAN DISETUIJI OLEH

KHUSA PENGUNA ANGGARAN

*[Signature]*

**ARCH TAMPIK SIMBULANTAK, S.E. NRP**  
 NIP. 19681121 199703 1 003

DIKETAHUI DAN DISETUIJI OLEH

PEJABAT PEMBUAT KOMITMEN

*[Signature]*

**MARWATI, S.SM**  
 NIP. 19790428 200604 2 003

DIKETAHUI DAN DISETUIJI OLEH

PEJABAT PELAKSANA TEKNIS KEGIATAN  
 (UPPTA)

*[Signature]*

**IRMAYANTI DALAY, S.E. M.A.P.**  
 NIP. 19770108 200312 2 001

DIKETAHUI OLEH

TEKNIKANSIBILOGIA TEKNIK

*[Signature]*

**DINA EL RAFOUDA, ST**  
 NIP. 19820328 200801 1 001

KONSULTAN PERENCANA

**CV. KARYA VITALOKA**  
**KONSULTAN**

*[Signature]*

**AHMAD RIDAL, ST**  
 Direktur

Disetujui	Disetujui	Paraf
	WISUDA SAMPURNA, ST	<input checked="" type="checkbox"/>
	H. HERY WIDEMAN	<input checked="" type="checkbox"/>

JUDUL GAMBAR	SKALA
Ground Plan	1:1000

TANGGAL	JUMLAH HALAMAN
17 Juli 2023	18



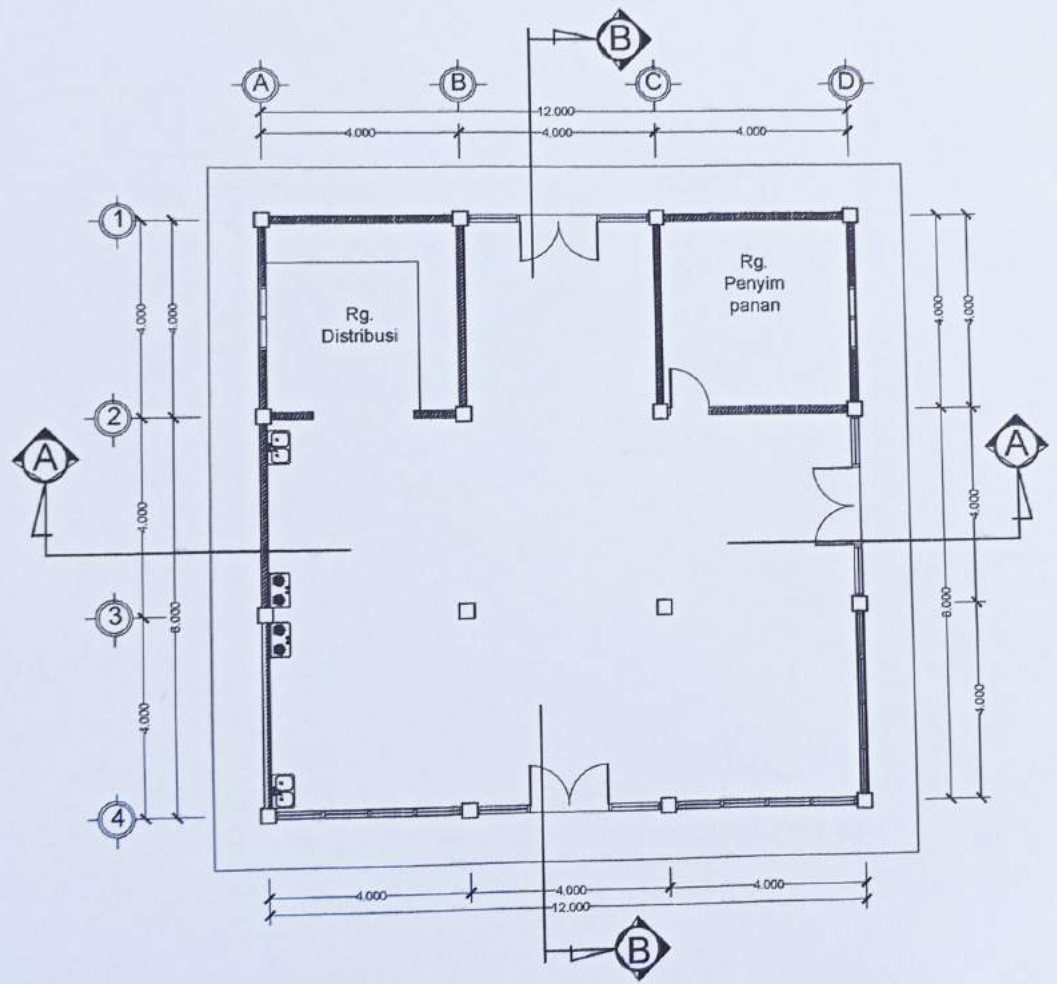

**DENAH**  
 GEDUNG GIZI SKALA 1 : 100

<b>PEMBERI TUGAS</b>			
 <b>DINAS KESEHATAN</b> <b>PROVINSI SUMATERA UTARA</b> <small>Jln. Sate Bukit A. Harmonika Baru (PSP) No. 44        Hal. Tanjung Sari Kec. Medan Selayang 20132 Kota Medan</small> RET:			
No	Tgl	Kode Revisi	Paraf
<b>GAMBAR KERJA</b>			
REKERJAKAN			
PEMBANGUNAN GEDUNG-GEDUNG BARU RELOKASI UPTD RUMAH SAKIT KHUSUS PARU PROVINSI SUMATERA UTARA			
DIKETAHUI DAN DISETUJUI OLEH			
KUSA PENGUNJUK ANGGARAN			
 <b>ARDI TAUFIK DWAN, STAK, SE, MSIP</b> NIP. 19681102 199203 1 003			
DIKETAHUI DAN DISETUJUI OLEH			
PEJABAT PEMBUAT KEPUTUSAN			
 <b>HAMYATI S, SH</b> NIP. 19700205 200804 2 003			
DIKETAHUI DAN DISETUJUI OLEH			
PEJABAT PELAKSANA TEKNIK KEGIATAN			
 <b>IRMAYANTI SAGLAY, SE, MSIP</b> NIP. 19770202 200112 2 001			
DIKETAHUI OLEH			
TENAGA PENGELOLA TEKNIK			
 <b>DHAMI RAFONDA, ST</b> NIP. 19630208 200801 1 001			
KONSULTAN PERENCANA			
 <b>CV. KARYA VITALOKA</b> <b>KONSULTAN</b>			
 <b>AHMAD RIZAL, ST</b> DIRAJUKU			
Nama		Paraf	
Wakil		W	
Wakil		W	
JUDUL GAMBAR		SKALA	
GEDUNG GIZI		1:50	
DENAH		1:50	
TANGGAL	17 Juli 2023		
NO. HALAMAN	Jumlah Halaman		
02	18		

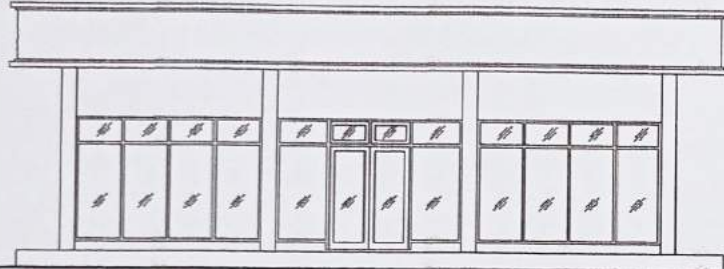

**TAMPAK DEPAN**  
GEDUNG GIZI SKALA 1 : 100

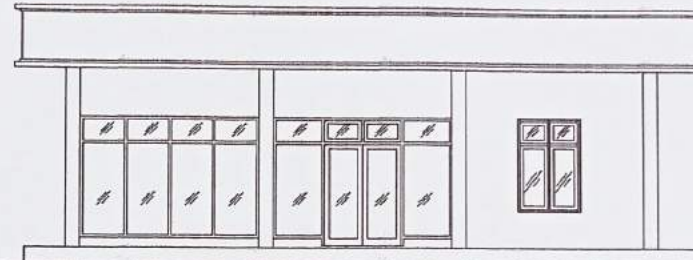

**TAMPAK SAMPIING KANAN**  
GEDUNG GIZI SKALA 1 : 100

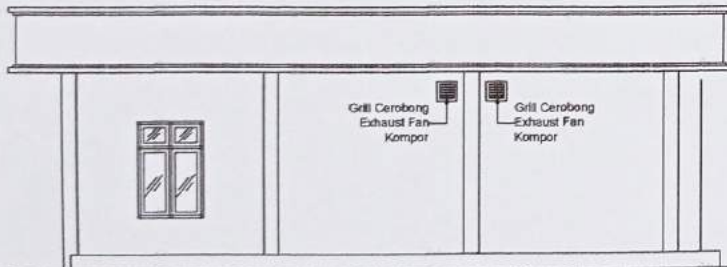

**TAMPAK SAMPIING KIRI**  
GEDUNG GIZI SKALA 1 : 100

PEMBERI TUGAS



DINAS KESEHATAN  
PROVINSI SUMATERA UTARA

Jl. Sate Dahlia 1 Jemberho Baru P.02.2 No. 14  
Kd. Taljung Sari Kec. Medan Selayang 20132 Laskya Medan

KET:

No.	Tgl.	Kode Revisi	Paraf

**GAMBAR KERJA**

PEKERJAAN

PEMBANGUNAN GEDUNG/GEDUNG BARU  
RELOKASI UPTD RUMAH SAKIT KHUSUS  
PARU PROVINSI SUMATERA UTARA

DIKETAHUI DAN DISETUJUI OLEH:

KUASA PENGGUNA ANGGARAN

(RPA)

**ARDI TAUFIK SIBUJUNTAK, SE, M.P.**  
NIP. 19691121198031003

DIKETAHUI DAN DISETUJUI OLEH:

PEJABAT PEMUAT KEMAHAN

(P/1)

**HARWATI, S.Si**  
NIP. 197904282006042003

DIKETAHUI DAN DISETUJUI OLEH:

PEJABAT PELAKSANA TENIS KEDAHAN

(P/1)

**IRMAYANTI GALILAY, SE, M.A.P.**  
NIP. 197701082001122001

DIKETAHUI OLEH:

TENAGA PENASIBLOLA TENIS

(P/1)

**DIANIL RAUFANDA, ST**  
NIP. 198306252008011001

KONSULTAN PERENCANA

CV. KARYA VITALOKA

KONSULTAN

**ABIMAD ISKAL, ST**  
Direktur

Direktur	Paraf
NAMA WINDONA DAMPUTRA, ST	<input checked="" type="checkbox"/>
Dipenuhi S. HERY VIVERRAN	<input checked="" type="checkbox"/>
JUDUL GAMBAR GEDUNG GIZI	SKALA
TAMPAK	1:50
TANGGAL 17 Juli 2023	
NOMOR HALAMAN 04	JUMLAH HALAMAN 18

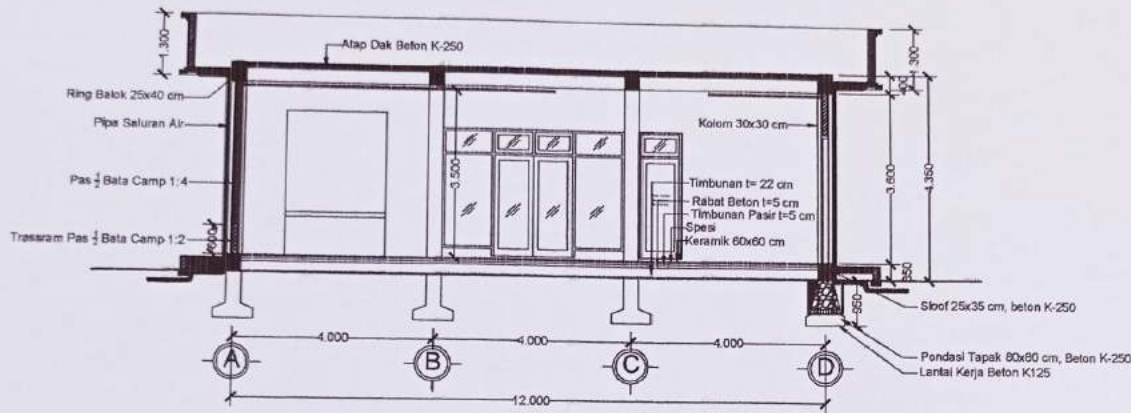

**POTONGAN A - A**  
 GEDUNG GIZI SKALA 1 : 100

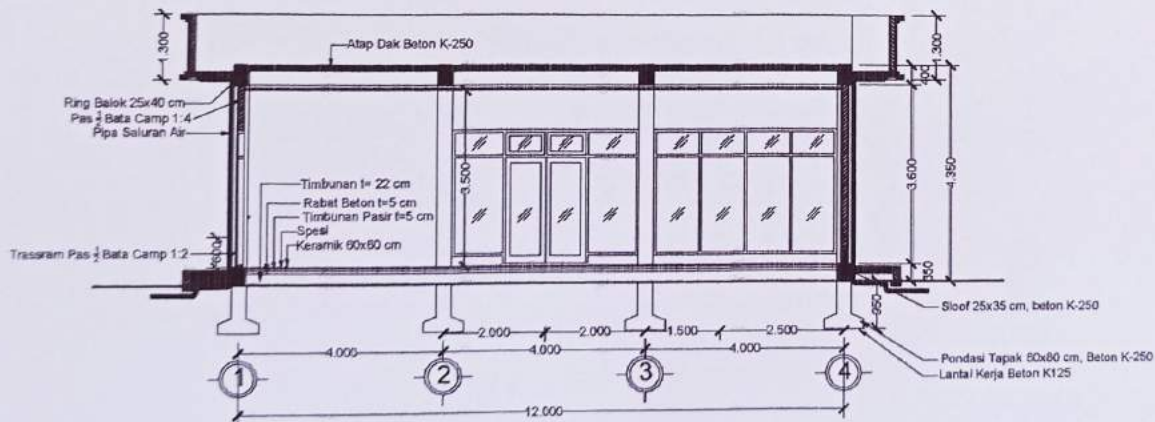

**POTONGAN B - B**  
 GEDUNG GIZI SKALA 1 : 100

PEMBERI TUGAS



DINAS KESEHATAN  
 PROVINSI SUMATERA UTARA

Jln. Sateh Daulat 2, Hamahehe Baru (P.O. Box 14)  
 K.A. Tanjung Sari Kec. Medan Selayang 20132 Medan  
 Sumatera Utara

REVISI

No. Tgl. Kode Revisi Part

**GAMBAR KERJA**

PEKERJAAN

PEMBANGUNAN GEDUNGGEDUNG BARU  
 RELOKASI UPTD RUMAH SAKIT KHUSUS  
 PARU PROVINSI SUMATERA UTARA

DIKETAHUI DAN DISETUJUI OLEH

KUASA PENGENDALIAN ANGGARAN

ARDI TAUFIK SIMANUNTAK, SE, MIP  
 NIP. 19681102 199003 1 003

DIKETAHUI DAN DISETUJUI OLEH

PEJABAT PEMBUAT KOMITMEN

HANIKHATI S. SIMANUNTAK  
 NIP. 19790408 200604 2 003

DIKETAHUI DAN DISETUJUI OLEH

PEJABAT PELAKSANA TEKNIK KEGIATAN

IRMANANTOROLAY, SE, M.A.P  
 NIP. 19770102 200112 2 001

DIKETAHUI OLEH

TENAGA PENGELOLA TEKNIK

DHANIL RAFOEDA, ST  
 NIP. 19620808 200801 1 001

KONSULTAN PERENCANA

CV. KARYA VITALOKA  
 KONSULTAN

ANMAD RIDAL, ST  
 Dirjen

No.	NAMA	Part
1	ANMAD RIDAL, ST	<input checked="" type="checkbox"/>
2	HERRY VANDERSON	<input type="checkbox"/>

JUMLAH GAMBAR	SKALA
POTONGAN	1:100

TANGGAL: 17 Juli 2023

HONOR: HALAMAN: JURNAL: HALAMAN

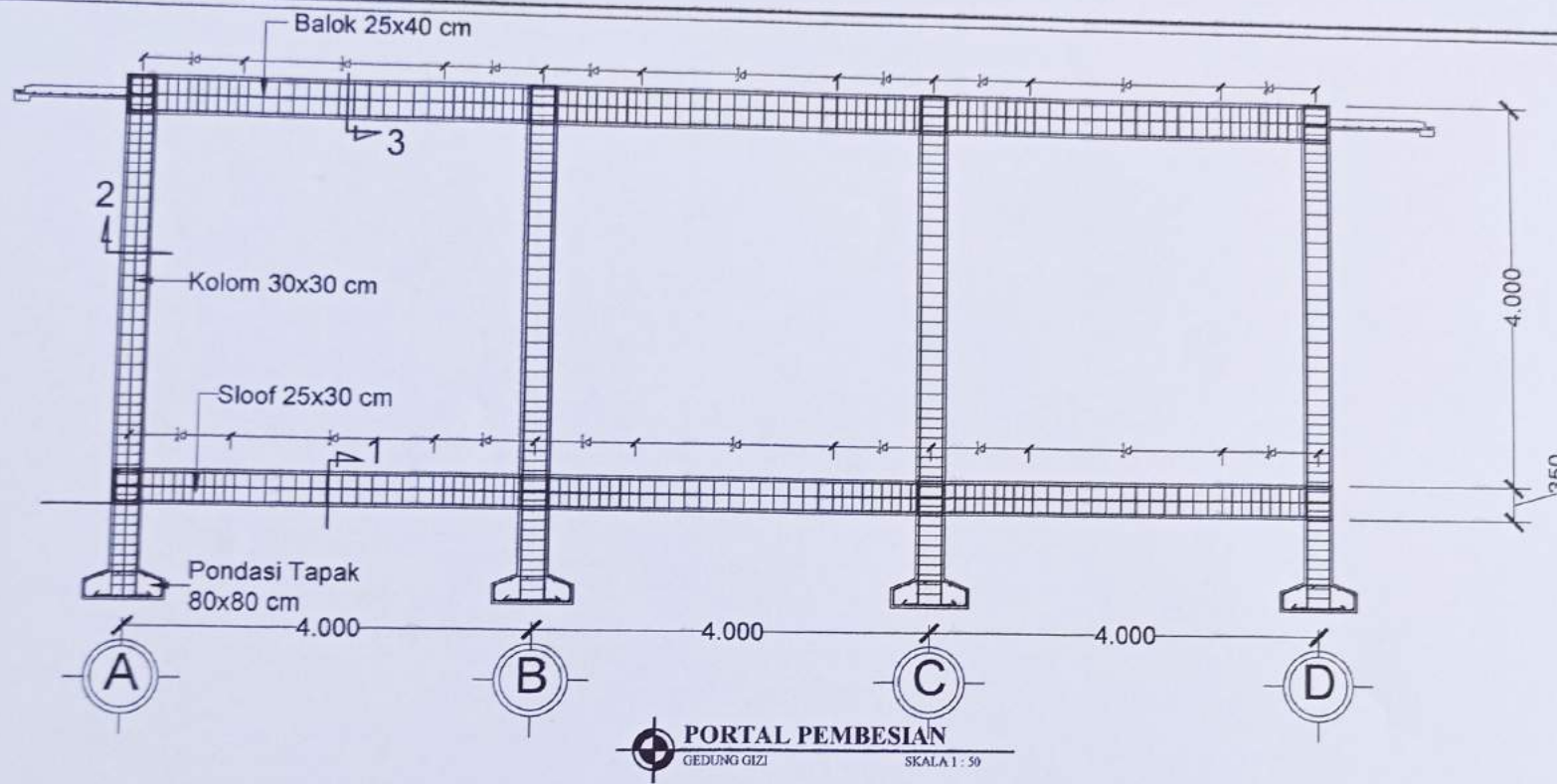

**PORTAL PEMBESIAN**  
GEDUNG GIZI  
SKALA 1 : 50

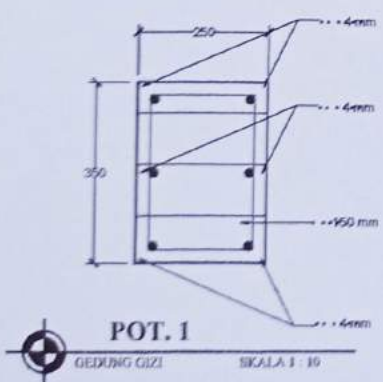

**POT. 1**  
GEDUNG GIZI  
SKALA 1 : 10

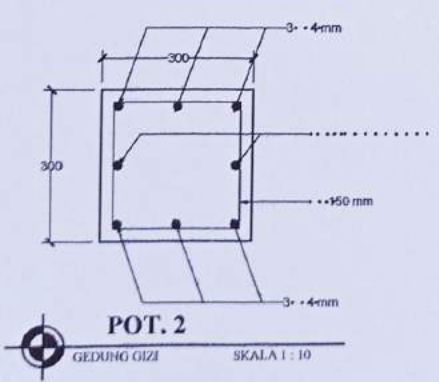

**POT. 2**  
GEDUNG GIZI  
SKALA 1 : 10

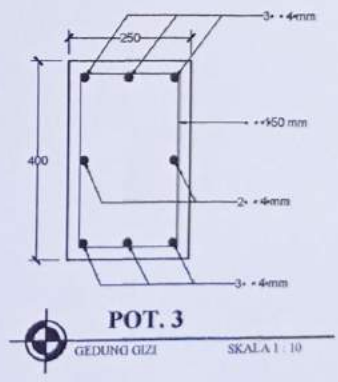

**POT. 3**  
GEDUNG GIZI  
SKALA 1 : 10

<b>PEMBERI TUGAS</b>			
 <b>DINAS KESEHATAN</b> <b>PROVINSI SUMATERA UTARA</b> <small>Jl. Sate Balak A. Hamekha Baru #52/2 No. 64          44. Tanjung Sari Kec. Medan Kelapa #2132 Laskin Medan</small>			
KET			
No.	Tgl.	Kata Kunci	Paraf
<b>GAMBAR KERJA</b>			
PEKERJAAN			
PEMBANGUNAN GEDUNG/GEDUNG BARU			
RELOKASI UPTD RUMAH SAKIT KHUSUS			
PARU PROVINSI SUMATERA UTARA			
DIKETAHUI DAN DIBETULI OLEH			
KUASA PENGUNA ANGGARAN			
(DPA)			
 <b>AGUS TAUFIK SIMANUNGKALIT, SS, M.P.</b> NIP. 19621112 2003 1 003			
DIKETAHUI DAN DIBETULI OLEH			
PELAKSANA PEMBUAT SKRIPSI			
(PPK)			
 <b>HANANTO SATRIO</b> NIP. 19780403 200904 1 002			
DIKETAHUI DAN DIBETULI OLEH			
PELAKSANA PELAKSANA TEKNIK KEGIATAN			
(PTK)			
 <b>RIYA YANTI</b> NIP. 19750403 200112 2 001			
DIBETULI OLEH			
TENAGA RESPONDELE TEKNIK			
(TR)			
 <b>DHANI NAPONDA, ST</b> NIP. 19630303 200901 1 001			
KONSULTAN PERENCANAAN			
 <b>CV. KARYA VITALOKA</b> <b>KONSULTAN</b>			
DIBETULI OLEH			
 <b>AHMAD RIZAL, ST</b> Direktur			
Nama	Paraf		
Dibuat	REVISI		
Ditakarir	1. NIP. 19750303 200112 2 001		
JUDUL GAMBAR		SKALA	
GEDUNG GIZI		1:50	
PORTAL PEMBESIAN		1:10	
DETAIL			
TANGGAL	17 Juni 2023		
NOMOR HALAMAN	JUMLAH HALAMAN		
06	18		

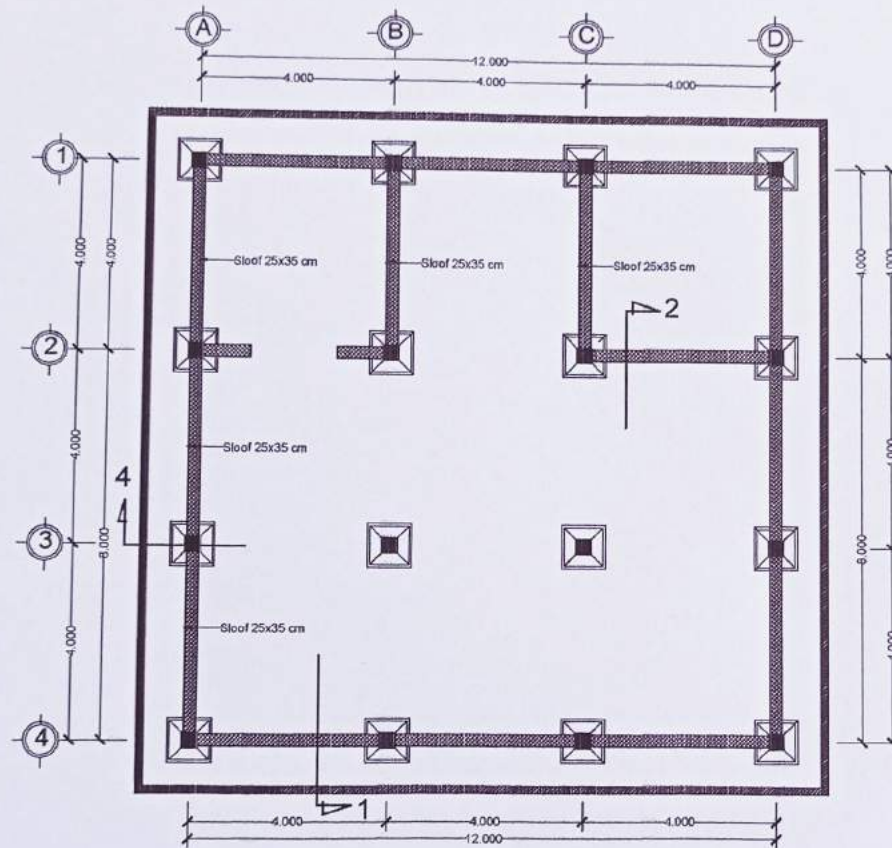

**RENCANA PONDASI DAN SLOOF**  
 GEDUNG GIZI SKALA 1 : 100

**PEMBERI TUGAS**



**DINAS KESEHATAN  
PROVINSI SUMATERA UTARA**

Jl. Sate Babi/ J. Hamrenka Baris (P.R.2) No. 14  
Kot. Tanjung Sari Kec. Medan Selayan 20132 Kotay Medan

No.	Tgl.	Kode Revisi	Paraf

**GAMBAR KERJA**

PEKERJAAN

**PEMBANGUNAN GEDUNG/gedung BARU  
RELOKASI UPTD RUMAH SAKIT KHUSUS  
PARU PROVINSI SUMATERA UTARA**

DIKETAHUI DAN DISETUJUI OLEH

**KUASA PENGGUNA ANGGARAN**

*(Signature)*  
**ARDI TAUFIK SMAILANTAK, SE, MSP**  
NIP. 19681112 199303 1 003

DIKETAHUI DAN DISETUJUI OLEH

**PEJABAT PEMBUAT KOMITMEN**

*(Signature)*  
**HANIKATI, S.SM**  
NIP. 19780428 200804 2 003

DIKETAHUI DAN DISETUJUI OLEH

**PEJABAT PELAKSANA TEKNIK KEGIATAN**

*(Signature)*  
**IRHAYANI RAULAY, SE, M.A.P.**  
NIP. 19770102 200112 2 001

DIKETAHUI OLEH

**TENAGA PENGELOLA TEKNIK**

*(Signature)*

**DHANI RIFONDA, ST**

NIP. 19620630 200301 1 001

KONSULTAN PERENCANA

**CV. KARYA VITALOKA  
KONSULTAN**

*(Signature)*  
**AHMAD RIJAL, ST**

Direktur

NAMA	Paraf
Wakil Direktur	Wakil Direktur
Wakil Direktur	Wakil Direktur
JUDUL GAMBAR	SKALA
GEDUNG GIZI RENCANA PONDASI & SLOOF	1:100

TANGGAL: 17 Juli 2023

NOMOR HALAMAN: 07      JUMLAH HALAMAN: 18

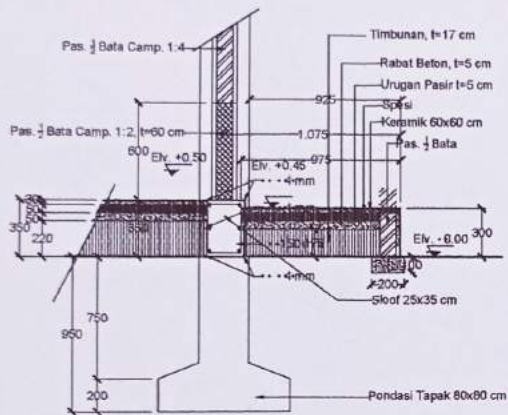

**POTONGAN 1**  
GEDUNG GIZI SKALA 1 : 100

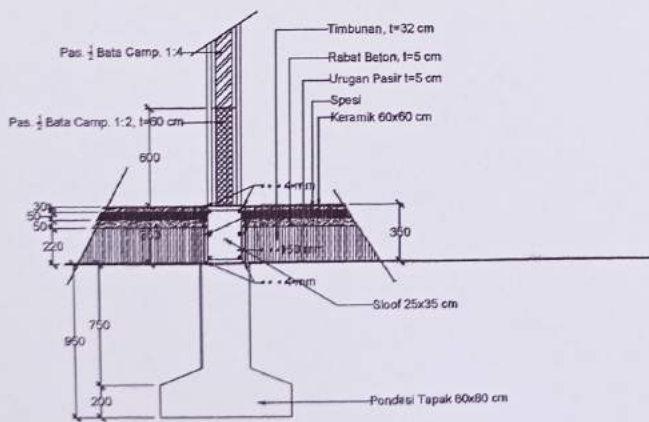

**POTONGAN 2**  
GEDUNG GIZI SKALA 1 : 30

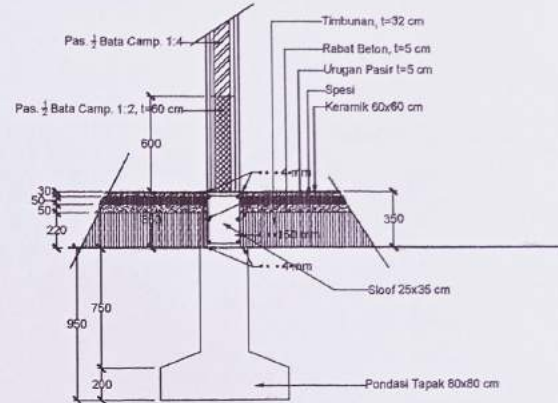

**POTONGAN 3**  
GEDUNG GIZI SKALA 1 : 30

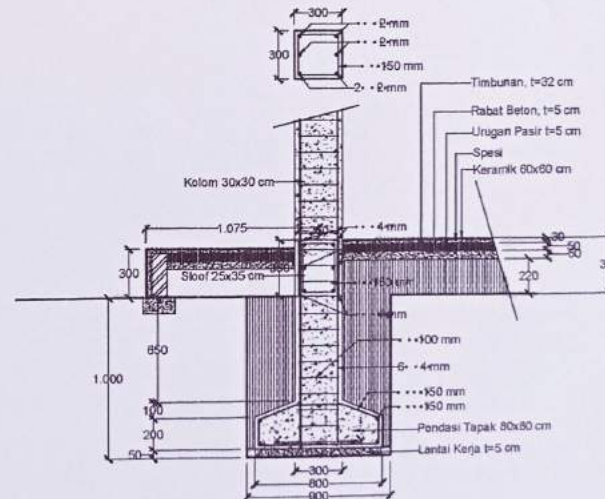

**POTONGAN 4**  
GEDUNG GIZI SKALA 1 : 30

PEMBERI TUGAS



DINAS KESEHATAN  
PROVINSI SUMATERA UTARA

Jl. Setia Sudji X, Hamaulika Baru (PER-2) No. 14  
44, Tanjung Sari Fac. Medan (tel:06120132 Kota Medan)

KET.

No.	Tgl.	Kode Revisi	Paraf

**GAMBAR KERJA**

PEKERJAAN

PEMBANGUNAN GEDUNG/GEDUNG BARU  
RELOKASI UPTD RUMAH SAKIT KHUSUS  
PARI PROVINSI SUMATERA UTARA

DIKETAHUI DAN DISETUJUI OLEH:

KUASA PENGUNA ANGGARAN

(MPPA)

**ARDI TAUFIK SIMBULANTAK, SE, MIP**  
NIP. 19681112 196703 1 003

DIKETAHUI DAN DISETUJUI OLEH:

PELIABAT PEMBUAT KEMITRAN

(PPK)

**HANIKATI, S, S, M**  
NIP. 19780428 200804 2 003

DIKETAHUI DAN DISETUJUI OLEH:

PELIABAT PELAKSANA TENAGA KEDIKIAAN

(PTK)

**IRMAYANTO, S, S, M, P**  
NIP. 19770903 2021123 001

DIKETAHUI OLEH:

TENAGA PERENCANA TEKNIK

**DHANI, S, S, M, IT**  
NIP. 19830828 200801 1 001

KONSULTAN PERENCANA

**CV. KARYA VITALOKA**

**KONSULTAN**

**AHMAD, S, S, M, IT**

Des.kar

Disetujui	NAMA	Paraf

Disetujui	NAMA	Paraf

JUDUL GAMBAR

GEDUNG GIZI

RENCANA PONDASI

POTONGAN

NOVEMBER 2023

NOVEMBER 2023

NOVEMBER 2023

NOVEMBER 2023

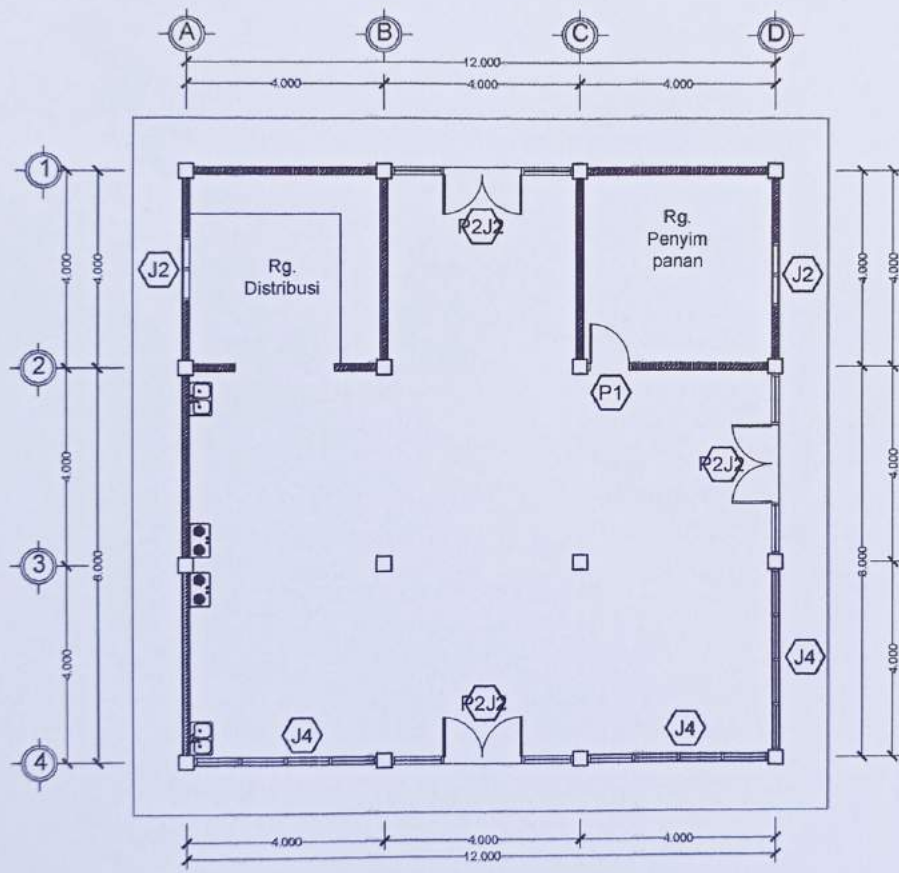

**RENCANA KUSEN**  
 GEDUNG GIZI SKALA 1 : 100

**PEMBERI TUGAS**



**DINAS KESEHATAN  
 PROVINSI SUMATERA UTARA**  
 Jl. Setia Budi J. Hamzah Bera (PSR.2) No. 44  
 Kot. Tanjung Sari Kec. Medan Selayang 20132 Kotaja Medan

REVISI

No.	Tgl.	Kode Revisi	Paraf

**GAMBAR KERJA**

PEKERJAAN  
 PEMBANGUNAN GEDUNG GEDUNG BARU  
 RELOKASI UPTD RUMAH SAKIT KHUSUS  
 PARU PROVINSI SUMATERA UTARA

DIKETAHUI DAN DISETUJUI OLEH:  
**KUASA PENGELOLAAN**  
  
**ARDITAUFIK SIMALAUTAK, SE, M.P.**  
 NIP. 19811102 199003 1 003

DIKETAHUI DAN DISETUJUI OLEH:  
**PEJABAT PEMBUAT KOMITMEN**  
  
**HARYANTO, S. ST.**  
 NIP. 19780429 200504 2 003

DIKETAHUI DAN DISETUJUI OLEH:  
**PEJABAT PELAKSANA TEKNIS KEHATIAN**  
  
**RIMYANTI SULAY, SE, M.A.P.**  
 NIP. 19770102 200112 2 001

DIKETAHUI OLEH:  
**TENAGA PENGELOLA TEKNIS**  
  
**DHAMIL RAPONDA, ST.**  
 NIP. 19820508 200801 1 001

KONSULTAN PERENCANA  
  
**CV. KARYA VITALOKA  
 KONSULTAN**

  
**AHMAD RIZAL, ST.**  
 Disetujui

Disetujui	NAMA	Paraf
	WANDANA SAMPUTRA, ST	
	HERRY UNGGUNG	

JUDUL GAMBAR	SKALA
GEDUNG GIZI	
RENCANA KUSEN	1:100

TANGGAL	17 Juli 2023
NOVOR HALAMAN	JUMLAH HALAMAN
08	18

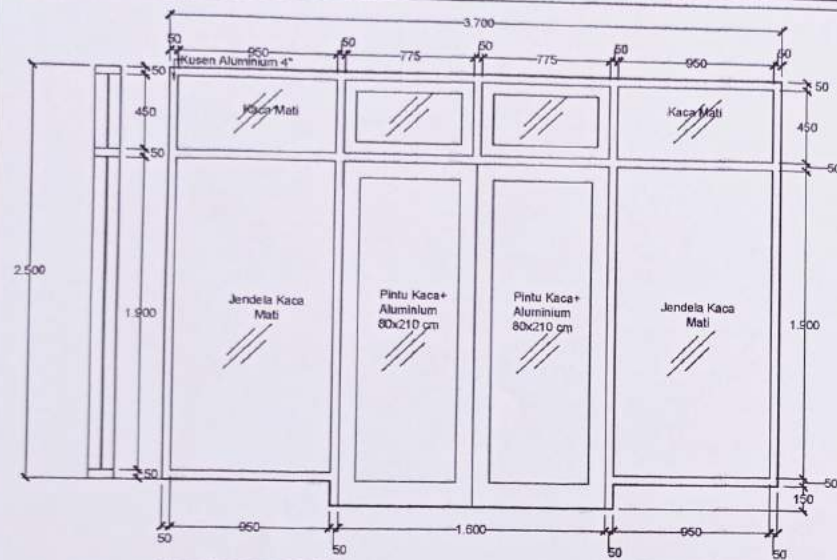

**KUSEN P2J2 (3 UNIT)**  
 GEDUNG GIZI SKALA 1 : 30

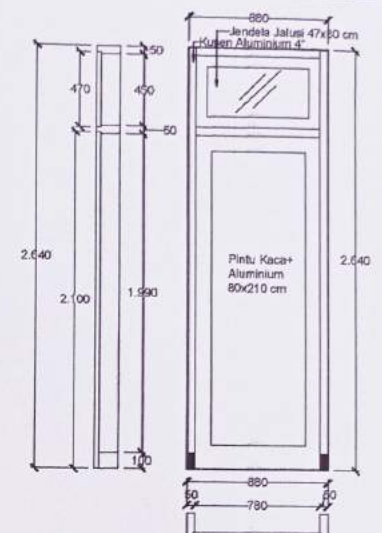

**KUSEN P1 (1 UNIT)**  
 GEDUNG GIZI SKALA 1 : 30

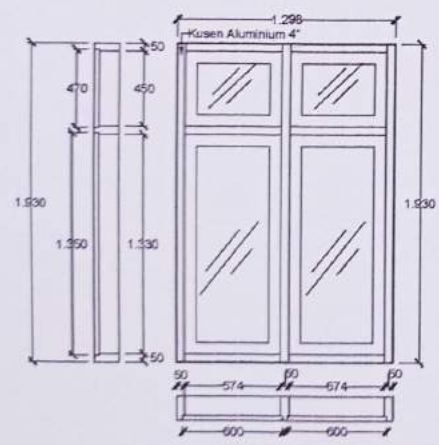

**KUSEN J2 (2 UNIT)**  
 GEDUNG GIZI SKALA 1 : 30

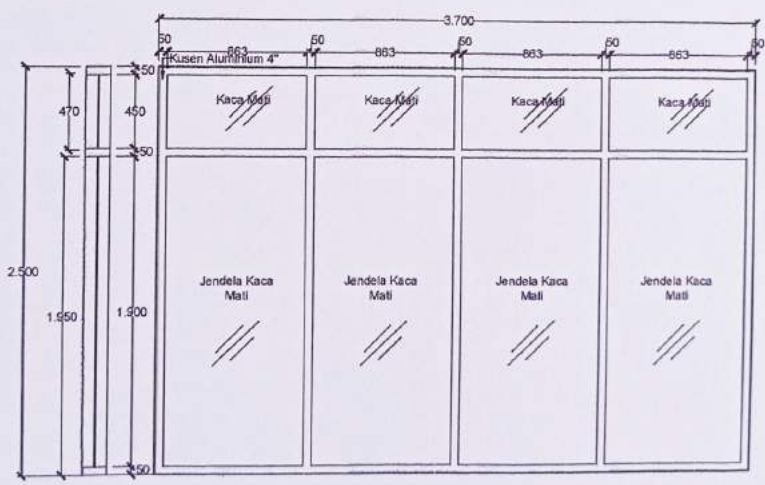

**KUSEN J4 (2 UNIT)**  
 GEDUNG GIZI SKALA 1 : 30

**PEMBERI TUGAS**



**DINAS KESEHATAN  
 PROVINSI SUMATERA UTARA**

Jl. Sate Gali J. Hamzah Sate (P.R.2) No. 54  
 Hal. Tarung Cal. Kec. Medan Telayang 20132, Lasko Medan

KET

No.	Tgl.	Kode Revisi	Paraf

**GAMBAR KERJA**

PEKERJAAN

**PEMBANGUNAN GEDUNGGEDUNG BARU  
 RELOKASI UPTD RUMAH SAKIT KHUSUS  
 PARU PROVINSI SUMATERA UTARA**

DIKETAHUI DAN DIBETULUI OLEH

KUASA PENGGUNA ANGGARAN

(RPA)

*[Signature]*  
**ARDI TAUFIK SIMANUNTAK, SE, M.P.**  
NIP. 196811121997031003

DIKETAHUI DAN DIBETULUI OLEH

PEJABAT PEMBUAT KOMITMEN

*[Signature]*  
**HANIKHATI S. SNI**  
NIP. 197604082009042003

DIKETAHUI DAN DIBETULUI OLEH

PEJABAT PELAKSANA FEBDAS KEGIATAN

*[Signature]*  
**IRMAVANTI GALAY, SE, M.A.P.**  
NIP. 19770908200112001

DIKETAHUI OLEH

TEMAGA PERALLODA TERKUS

*[Signature]*  
**DHANI, BAPONDA, ST**  
NIP. 196005252008011001

KONSULTAN PERENCANA

**CV. KARYA VITALOKA  
 KONSULTAN**

*[Signature]*  
**AHMAD BEZAL, ST**  
Desain

NOAMA	Paraf
Dibuat: <b>WEDIANA DAMPUTRA, ST</b>	<input checked="" type="checkbox"/>
Dikoreksi: <b>I. HENRY WIDYANINGRAT</b>	<input checked="" type="checkbox"/>

JUMLAH GAMBAR	SKALA
GEDUNG GIZI	
DETAIL KUSEN	1:30

TANGGAL: **17 Juli 2023**

NO. HALAMAN	JUMLAH HALAMAN
10	18



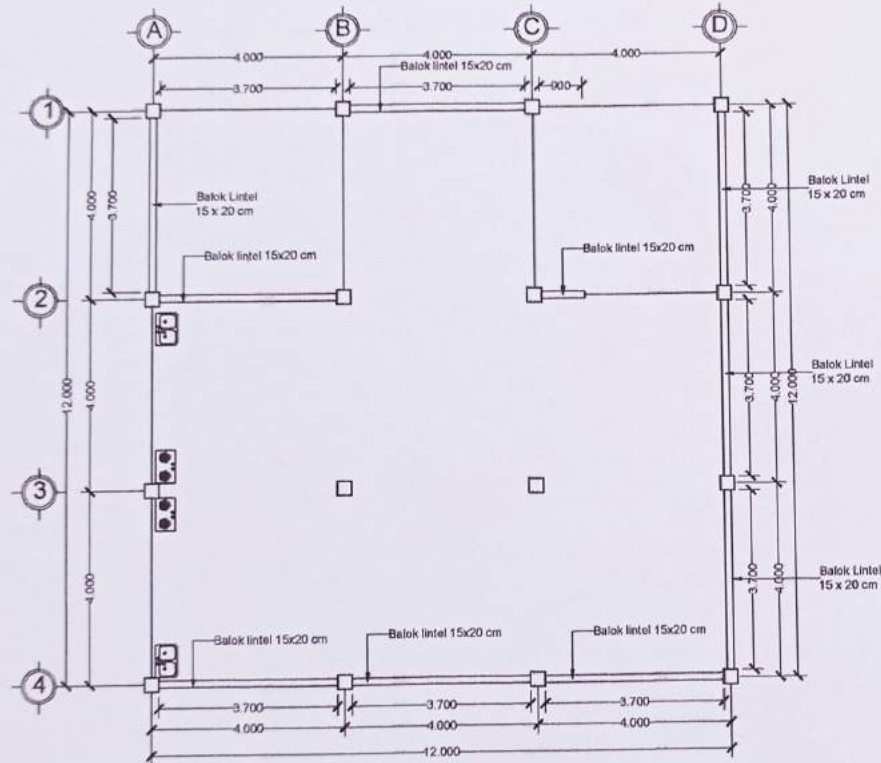

**RENCANA BALOK LINTEL**  
 GEDUNG GIZI SKALA 1 : 30

PEMBERI TUGAS



DINAS KESEHATAN  
PROVINSI SUMATERA UTARA

Jln. Setia Budi 3, Hologoria Kota (PSR.7) No. 84  
Mk. Tanjung Sari Kec. Medan Selayan 20133, Kota Medan  
NET

No.	Tgl.	Kode Revisi	Paraf

**GAMBAR KERJA**

PEKERJAAN

PEMBANGUNAN GEDUNGGEDUNG BARU  
RELOKASI UPTD RUMAH SAKIT KHUSUS  
PARU PROVINSI SUMATERA UTARA

DIKETAHUI DAN DISETUJUI OLEH

KUASA PENGUNA ANGGARAN  
(KPA)

*[Signature]*  
**ABDI TALPIK DIMAS BINTAK, SE, MPP**  
NIP. 19691121913031003

DIKETAHUI DAN DISETUJUI OLEH

PEJABAT PEMBUAT KEPUTUSAN

*[Signature]*  
**HARIMATI, S.Sos**  
NIP. 197904292009042003

DIKETAHUI DAN DISETUJUI OLEH

PELAKSANA TEKNIS KEGIATAN

*[Signature]*  
**IRMAYANTI BANGSAT, SE, M.A.P**  
NIP. 197701022001122001

DIKETAHUI OLEH

TENAGA PEMERIKSA TEKNIS

*[Signature]*  
**SHANI, RAJONDA, ST**  
NIP. 198006032008011001

KONSULTAN PERENCANA

*[Logo]* **CV. KARYA VITALOKA**

**KONSULTAN**

*[Signature]*  
**AHMAD REZAL, ST**  
Direktur

Digambar	WAKANA SIMPULTRA, ST	Paraf
Diperiksa	K. HERRY VIVERNONEN	<i>[Signature]</i>

JUMLAH GAMBAR	SKALA
GEDUNG GIZI	
BALOK LINTEL	1:30

TANGGAL	17 Juli 2023
NOMOR HALAMAN	JUMLAH HALAMAN
11	18

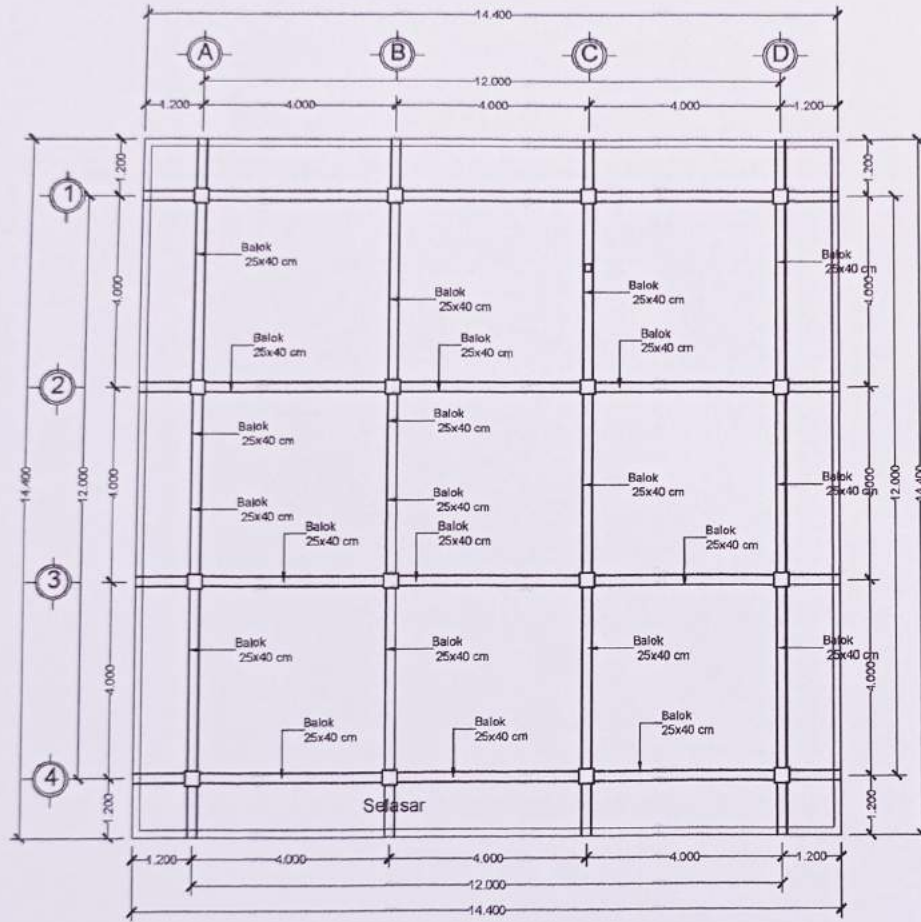

**RENCANA BALOK**  
 GEDUNG GIZI SKALA 1 : 100

**PEMBERI TUGAS**

**DINAS KESEHATAN  
PROVINSI SUMATERA UTARA**  
Jl. Sate Sialit & Hamranita Sate PDR.21 No. 54  
Kd. Tanjung Sari Kec. Medan Selayan 20132 Kota Medan

---

KET

No.	Tgl.	Kode Revisi	Paraf

**GAMBAR KERJA**

PEKERJAAN

**PEMBANGUNAN GEDUNG/GEDUNG BARU  
RELOKASI UPTD RUMAH SAKIT KHUSUS  
PARU PROVINSI SUMATERA UTARA**

DIKETAHUI DAN DISETUJUI OLEH:

KUASA PENGUNJANGAN

**ARDI TAUFIK SIMANUNGAT, SE, M.P.**  
NIP. 19681112 196703 1 003

DIKETAHUI DAN DISETUJUI OLEH:

PELABAT PEMBUAT KEMITMEN

**HARYETA, S.S.M**  
NIP. 19750425 200604 2 003

DIKETAHUI DAN DISETUJUI OLEH:

PELABAT PELAKSANA TENAGA KEDAHATAN

**BRMAYANTI DAULAY, SE, M.AP**  
NIP. 19770102 200112 2 001

DIKETAHUI OLEH:

TENAGA PENGELOLA TEKNIS

**DRANIS RAFONDA, IT**  
NIP. 19800625 200801 1 001

KONSULTAN REKENCANA

**CV. KARYA VITALOKA  
KONSULTAN**

**AHMAD REAL, IT**  
Desain

	NAMA	Paraf
Direktur	WINDANA SIMPUTRA, IT	
Desain	A. HERRY HERYANING	

JUDUL GAMBAR	SKALA
RENCANA BALOK	1:100

TANGGAL 17 Juli 2023

NOMOR HALAMAN	JUMLAH HALAMAN
12	18

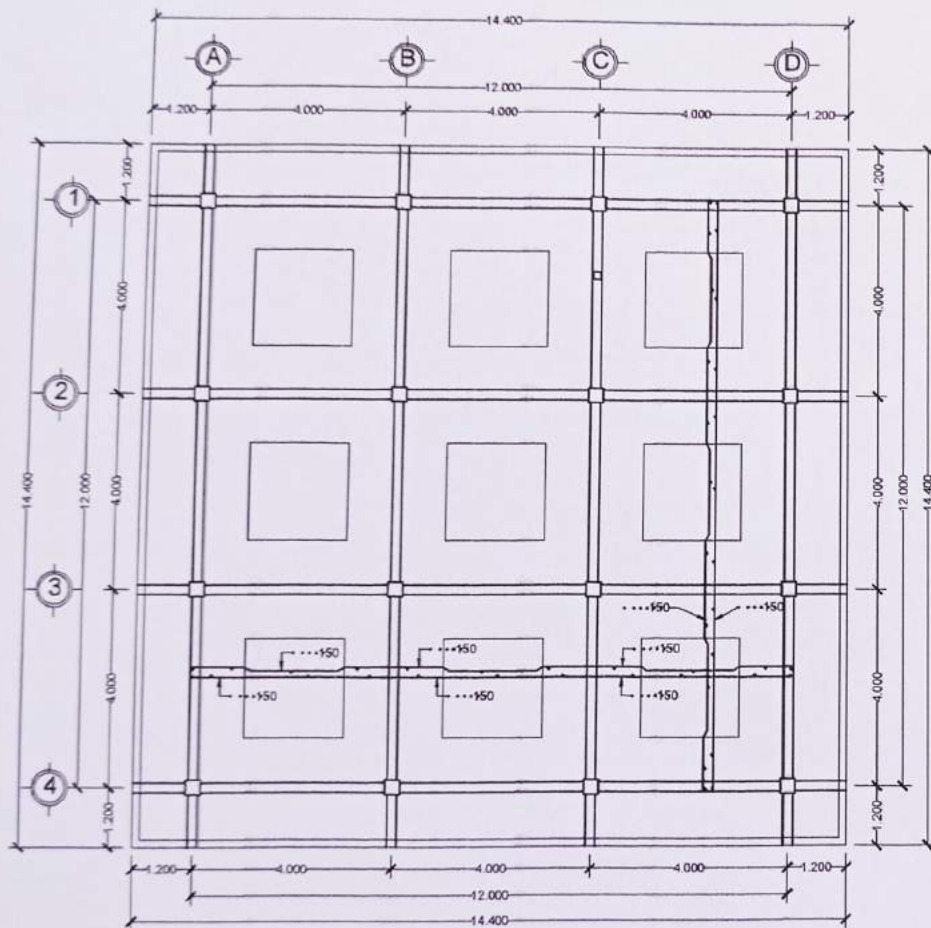

**RENCANA PEMBESIAN PLAT LANTAI**  
 GEDUNG GIZI SKALA 1 : 100

**PEMBERI TUGAS**



**DINAS KESEHATAN  
PROVINSI SUMATERA UTARA**

Jl. Sate Budi A. Harmoni Dera (PDR) No. 84  
Kl. Tanjung Sari Kec. Medan Selayang 20112 Kotamadya  
MEDAN

RET

No.	Tgl.	Kode Revisi	Paraf

**GAMBAR KERJA**

PEKERJAAN

**PEMBANGUNAN GEDUNG BARU  
RELOKASI UPTD RUMAH SAKIT KHUSUS  
PARU PROVINSI SUMATERA UTARA**

DIKETAHUI DAN DISETUJUI OLEH

KLUSA PENGUNA ANGGARAN

*[Signature]*

**ARDI TAUFIK MANJALINTAK, SE, MSP**

NIP. 19681112 199303 1 003

DIKETAHUI DAN DISETUJUI OLEH

PEJABAT PEMBUAT KOMITMEN

*[Signature]*

**HARIYAN, S.SKPK**

NIP. 19700425 200804 2 003

DIKETAHUI DAN DISETUJUI OLEH

PEJABAT PELAKSANA TEKNIK MEDIS (PTK)

*[Signature]*

**IRMAYANTI RANGLAY, SE, M.A.P.**

NIP. 19770102 200112 2 001

DIKETAHUI OLEH

TENAGA PENGELOLA TENNIS

*[Signature]*

**DHANI RAFOUDA, ST**

NIP. 19620829 200807 1 001

KONSULTAN PERENCANA

**CV. KARYA VITALOKA  
KONSULTAN**

*[Signature]*

**AHMAD RIZAL, ST**

Dirasur

Disetujui	Nama	Paraf
	WARDANA SIMPUSIK, ST	<i>[Signature]</i>
	S. HERRY VIVERRANDY	<i>[Signature]</i>
JUDUL GAMBAR		SKALA
GEDUNG GIZI RENCANA PEMBESIAN PLAT LANTAI		1:100
TANGGAL 17 Juli 2023		
NOMOR HALAMAN		JUMLAH HALAMAN
13		18

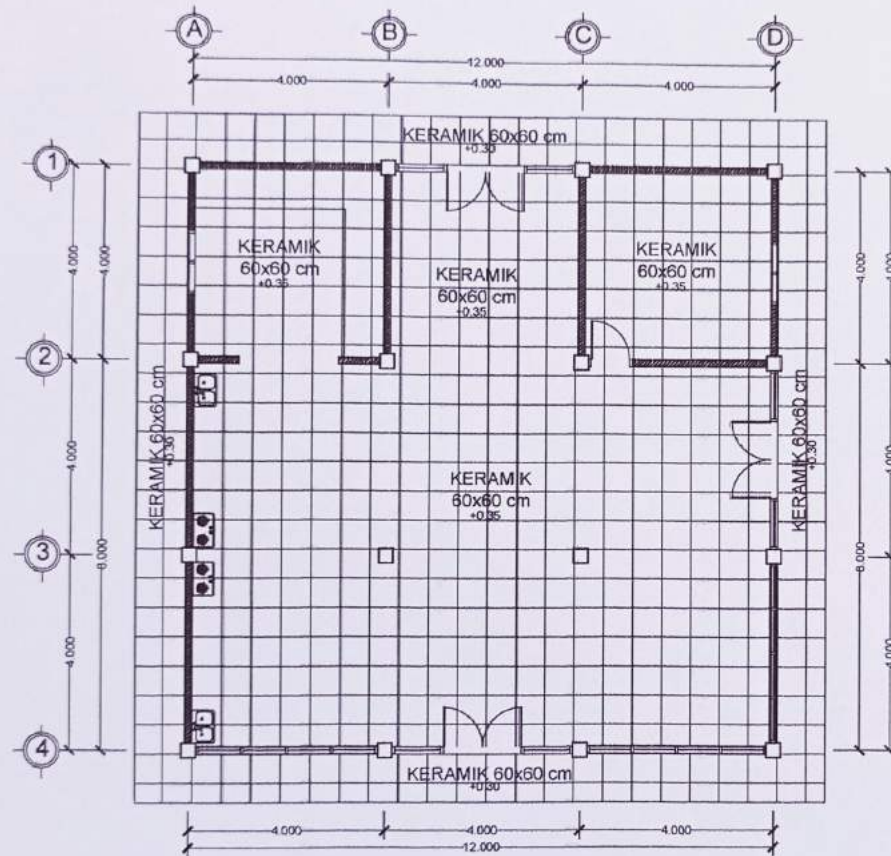

**RENCANA KERAMIK LANTAI**  
 GEDUNG GIZI SKALA 1 : 100

**PEMBERI TUGAS**



**DINAS KESEHATAN  
PROVINSI SUMATERA UTARA**  
Jl. Sate Dahlia, Hutan Kota Palembang 30132, Kode Pos 30132, Palembang, Sumatera Selatan

KET:

No	Tgl	Keterangan	Paraf

**GAMBAR KERJA**

PEKERJAAN

**PEMBANGUNAN GEDUNG/GELOJONG BARU  
RELOKASI UPTD RUMAH SAKIT KHUSUS  
PARU PROVINSI SUMATERA UTARA**

DIKETAHUI DAN DISETUJUI OLEH

KUASA PENGADANA ANGGARAN

*[Signature]*

**ARDI TAUFIK SIMAMUNTAK, SE, MIP**  
NIP. 19681121997031003

DIKETAHUI DAN DISETUJUI OLEH

PEJABAT PEMBUAT KEMITIMEN

*[Signature]*

**HARNO, S, ST**  
NIP. 197004082008042003

DIKETAHUI DAN DISETUJUI OLEH

PEJABAT PELAKSANA TEKNIK KEGIATAN

*[Signature]*

**IRMAYANTI DWILAY, SE, M.A.P**  
NIP. 197701082001122001

DIKETAHUI OLEH

TENAGA PENGELOLA TEKNIK

*[Signature]*

**DHANI RAHMADA, ST**  
NIP. 198208282008011001

KONSULTAN PERENCANA

**CV. KARYA VITALOKA  
KONSULTAN**

*[Signature]*

**AHMAD RIJAL, ST**  
Direktur

NO	NAMA	Paraf
1	REVISI	
2		
3		
4		
5		
6		
7		
8		
9		
10		
11		
12		
13		
14		
15		
16		
17		
18		
19		
20		
21		
22		
23		
24		
25		
26		
27		
28		
29		
30		
31		
32		
33		
34		
35		
36		
37		
38		
39		
40		
41		
42		
43		
44		
45		
46		
47		
48		
49		
50		
51		
52		
53		
54		
55		
56		
57		
58		
59		
60		
61		
62		
63		
64		
65		
66		
67		
68		
69		
70		
71		
72		
73		
74		
75		
76		
77		
78		
79		
80		
81		
82		
83		
84		
85		
86		
87		
88		
89		
90		
91		
92		
93		
94		
95		
96		
97		
98		
99		
100		

JUMLAH GAMBAR: 1 SKALA: 1:50  
 RENCANA KERAMIK LANTAI: 1:50  
 TANGGAL: 17 Juli 2023  
 NOMOR HALAMAN: 1 JUMLAH HALAMAN: 18

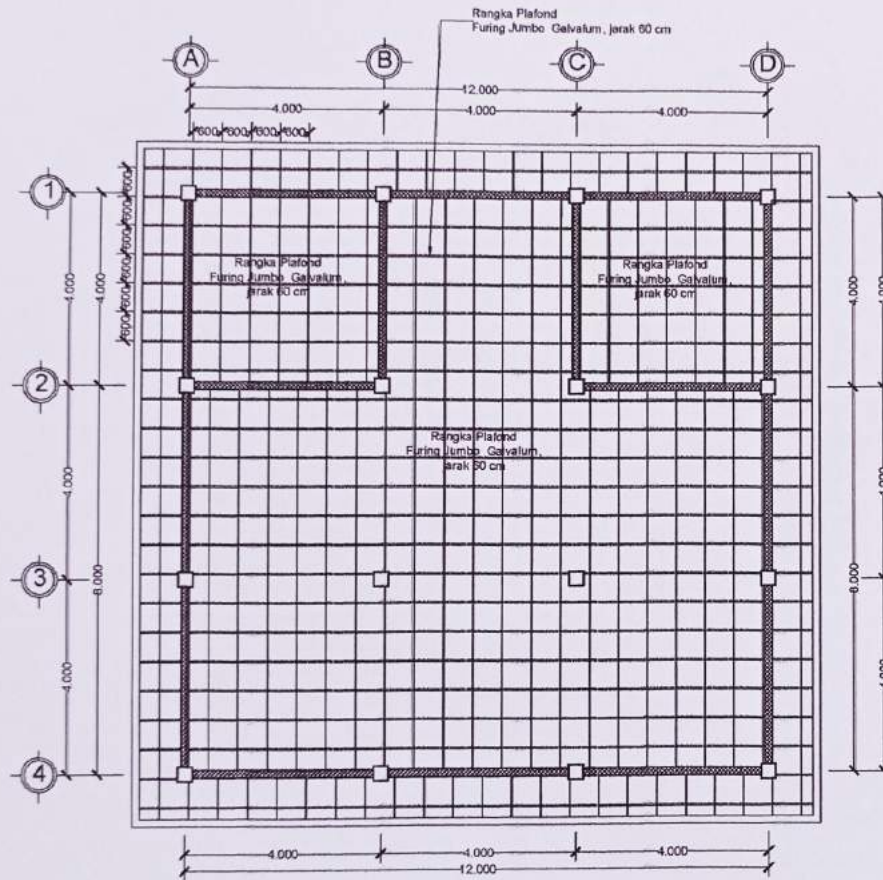

**RENCANA RANGKA PLAFOND**  
 GEDUNG GIZI SKALA 1 : 100

**PEMBERI TUGAS**



**DINAS KESEHATAN**  
**PROVINSI SUMATERA UTARA**

Jln. Sate Bukit X. Himmah Bira (PSR) No. 44  
 Kd. Tanjung Sari Kec. Medan Selayang 20132 Kota Medan

NET

No.	Tgl.	Kode Revisi	Plant

**GAMBAR KERJA**

PEKERJAAN

**PEMBANGUNAN GEDUNGGEDUNG BARU**  
**RELOKASI UPTD RUMAH SAKIT KHUSUS**  
**PARU PROVINSI SUMATERA UTARA**

DIKETAHUI DAN DISETUJUI OLEH

KLIEN PENGUNJUNG ANDAGARAN

*[Signature]*

**ARDI TALUK HAHMUTAK, SE, M.P.**  
 N.P. 19681102 199103 1 003

DIKETAHUI DAN DISETUJUI OLEH

PEJABAT PEMBUAT KOMITMEN

*[Signature]*

**HARIM S. SIKI**  
 N.P. 19790408 200604 2 003

DIKETAHUI DAN DISETUJUI OLEH

PEJABAT PELAKSANA TEKNIK KELOMPOK

*[Signature]*

**IRNAYANTI HARLAY, SE, M.A.P.**  
 N.P. 19720102 200112 2 001

DIKETAHUI OLEH

TENAGA KELOMPOK TEKNIK

*[Signature]*

**DHANNI RAFONDA, ST**  
 N.P. 19820608 200801 1 001

KONSULTAN PERENCANA

**CV. KARYA VITALOKA**  
**KONSULTAN**

*[Signature]*

**AHMAD HICAL, ST**  
 Dirasul

	NAMA	Paraf
Direktor	WARJANA SAMPUTRA, ST	<input checked="" type="checkbox"/>
Supervis	HERRY UNIVERSA, ST	<input checked="" type="checkbox"/>
JUJUK DAMBAK	SKALA	
RENCANA RANGKA PLAFOND	1:100	
TAMBAH	17 Juli 2023	
NOMOR HALAMAN	JUMLAH HALAMAN	
18	18	

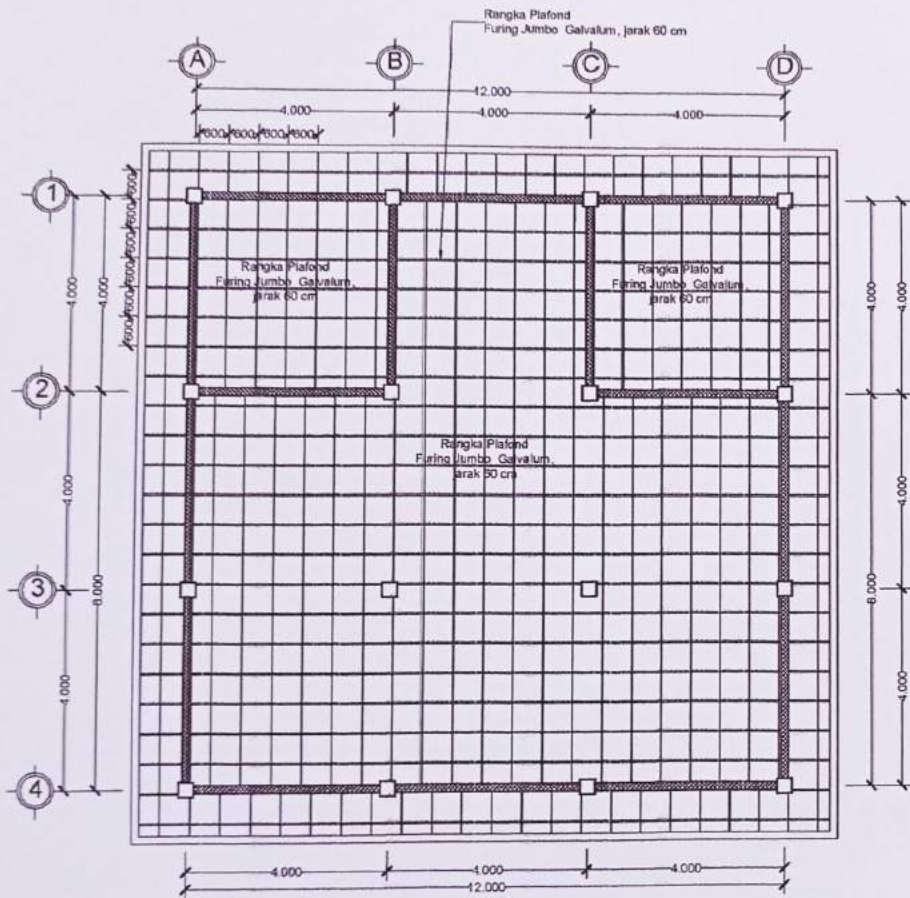

**RENCANA PLAFOND**  
 GEDUNG GIZI SKALA 1 : 100

**PEMBERI TUGAS**



**DINAS KESEHATAN**  
**PROVINSI SUMATERA UTARA**

Jl. Satek Duffi A. Hamzah Dera (E.R.2) No. 84  
 Pd. Tanjung Sari Kic. Medan Selayang 20132 Kota Medan

KET: \_\_\_\_\_

No.	Tgl.	Ket. Revisi	Paraf

**GAMBAR KERJA**

PEKERJAAN

PEMBANGUNAN GEDUNGGEDUNG BARU  
 RELOKASI UPTD RUMAH SAKIT KHUSUS  
 PARU PROVINSI SUMATERA UTARA

DIKETAHUI DAN DISETUJUI OLEH:

KLASA PENGGUNA ANGGARAN  
 (PPK)

  
**ARDI TAUFIK SIMAMUNTAK, SE, M.P.**  
 NIP. 1968112 19703 1 003

DIKETAHUI DAN DISETUJUI OLEH:

PEJABAT PEMBUAT KOMITMEN

  
**HARINI, S.Sos**  
 NIP. 19780428 200604 2 003

DIKETAHUI DAN DISETUJUI OLEH:

PEJABAT PELAKSANA TEKNIK KEGIATAN (PPTK)

  
**RI MAYANTI DAMAY, SE, M.A.P.**  
 NIP. 1970092 200112 2 001

DIKETAHUI OLEH:

TENAGA MANAJEMEN TEKNIK

  
**DHANIR, RIFONDA, ST**  
 NIP. 1982028 200801 1 001

KONSULTAN PERENCANA

**CV. KARYA VITALOKA**  
**KONSULTAN**

  
**AHMAD RIZAL, ST**  
 Direktur

Disetujui	MAHA	Paraf
Disetujui	REVICANA DAMPUTRA, ST	<input checked="" type="checkbox"/>
Disetujui		<input checked="" type="checkbox"/>
JUDUL GAMBAR		SKALA
RENCANA PLAFOND		1:100
TANGGAL		JULAI HALAMAN
17 Juli 2023		18
NOMOR HALAMAN		JULAI HALAMAN
18		18

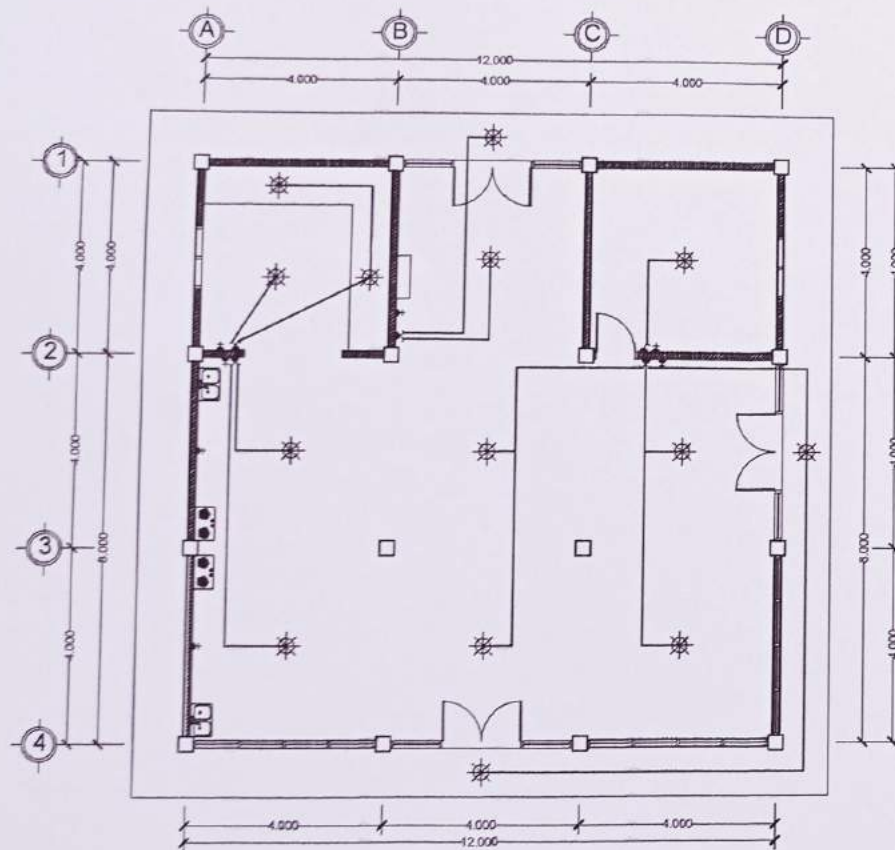

Catatan : instalasi kabel dibungkus pipa Pvc 20 mm

NO	KODE	KETERANGAN	JUMLAH
1	—	KABEL INSTALASI NYA 2.5 mm	
2	☼	LAMPU	14 BH
3	⏏	STOP KONTAK	6 BH
4	⏏	SAKLAR TRIPEL	1 BH
4	⏏	SAKLAR GANDA	3 BH
5	⏏	SAKLAR TUNGGAL	1 BH
6	□	ELCB	1 BH
7	□	MCB	1 BH
8	□	BOX PANEL MCB	1 BH

**RENCANA LISTRIK**  
 GEDUNG GIZI SKALA 1 : 100

<b>PEMBERI TUGAS</b>			
 <b>DINAS KESEHATAN</b> <b>PROVINSI SUMATERA UTARA</b> <small>Jl. Satek Budi A. Harsono Baru (PDR) No. 14        Mak. Tanjung Gal. Kec. Medan Selayang 20132 Laskar Medan</small>			
KET:			
No	Tgl	Kode Revisi	Paraf
<b>GAMBAR KERJA</b>			
PEKERJAAN			
PEMBANGUNAN GEDUNG/gedung BARU RELOKASI UPTD RUMAH SAKIT KIHUBUS PARU PROVINSI SUMATERA UTARA			
DIKETAHUI DAN DISETUIJUI OLEH:			
KUBASA PENGOLAH & MEGAKAH			
 <b>ARDI TAUFIK BIMALUJAYAT, SE, MPP</b> <small>N.P. 196911121997031003</small>			
DIKETAHUI DAN DISETUIJUI OLEH:			
PEJABAT PEMBAT KONTIMEN			
 <b>HANI, S. S. S.P.</b> <small>NIP. 197804282009042003</small>			
DIKETAHUI DAN DISETUIJUI OLEH:			
PEJABAT PELAKSANA TEKNIK KESEHATAN			
 <b>IRMIYANTI DEUCAY, SE, M.A.P.</b> <small>NIP. 197701022001122001</small>			
DIKETAHUI OLEH:			
TENAGA PENGELOLA TEKNIK			
 <b>DHANIL RAFOUDA, ST</b> <small>NIP. 198202082008011001</small>			
KONSULTAN PERENCANA			
 <b>CV. KARYA VITALOKA</b> <b>KONSULTAN</b>			
 <b>AHMAD RIZAL, ST</b> Direktur			
Disetujui	NAMA	Paraf	
Disetujui	WARDANA SAMPUKA, ST	✓	
Disetujui	HERRY VIVERSONI	✓	
JUDUL GAMBAR		SKALA	
GEDUNG GIZI		1:100	
RENCANA LISTRIK		1:100	
TANGGAL	17 Juli 2023		
JUMHOR HALAMAN	JUMLAH HALAMAN		
17	18		

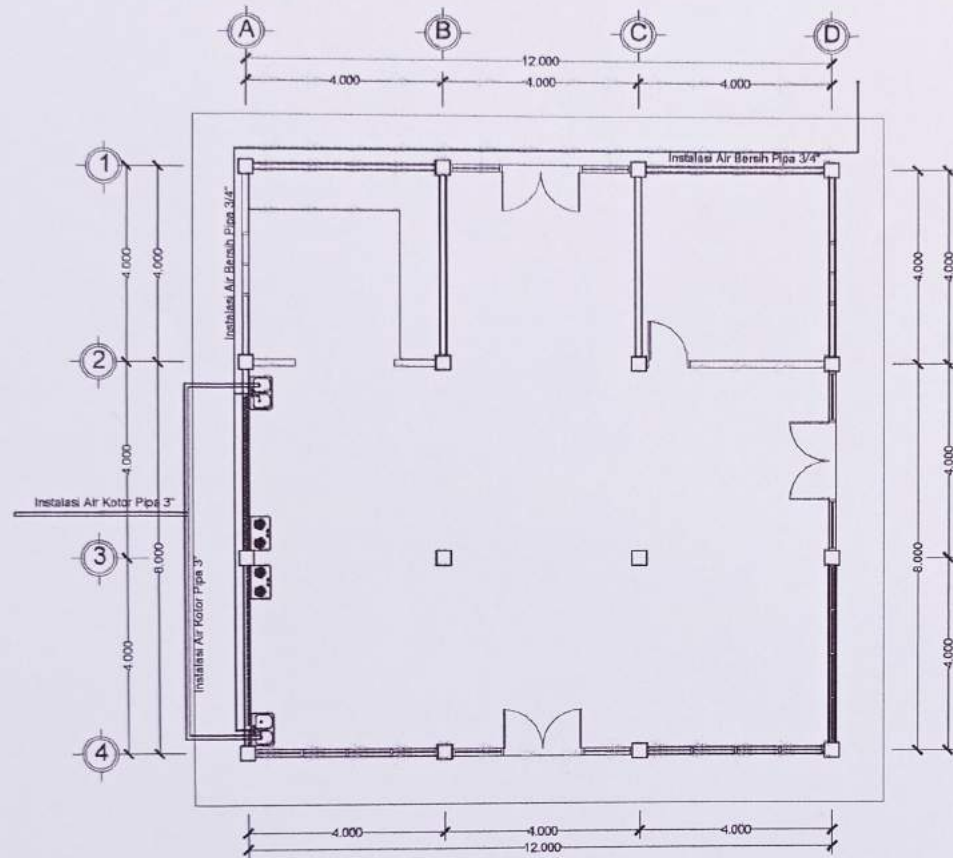

**RENCANA SANITASI**  
 GEDUNG GIZI SKALA 1 : 100

**PEMBERI TUGAS**



**DINAS KESEHATAN**  
**PROVINSI SUMATERA UTARA**

Jl. Sate Gajah J. Hama/Alta Baru (P.R.2) No. 63  
 Rd. Tanjung Sari Kec. Medan Sebelang 20132 Lndg Medan

KEY:

No.	Tgl.	Kata Revisi	Paraf

**GAMBAR KERJA**

PEKERJAAN

PEMBANGUNAN GEDUNG/GEDEUNG BARU  
 RELAKASI UPTD RUMAH SAKIT KHUSUS  
 PARIU PROVINSI SUMATERA UTARA

DIKETAHUI DAN DISETUJUI OLEH:

RUASA PENGGUNA ANGGARAN

NIP.:

  
**ARDI TAUFIK SEMBENTANG, SE, M.P.**

NIP. 19681112 19703 1 003

DIKETAHUI DAN DISETUJUI OLEH:

PEJABAT PEMBUAT KOMITMEN

NIP.:

  
**HARWATI, S.S.W.**

NIP. 19790428 200604 2 003

DIKETAHUI DAN DISETUJUI OLEH:

PEJABAT PELAKSANA TENOBIH KEGASATI

NIP.:

  
**RI MAYANTI CAHYA, SE, M.A.P.**

NIP. 19770202 200112 2 001

DIKETAHUI OLEH:

TENAGA PENGELOLA TERNS

NIP.:

  
**DHANIK HAFONDA, ST.**

NIP. 19820228 200801 1 001

KONSULTAN PERENCANA

  
**CV. KARYA VITALOKA**  
**KONSULTAN**

NIP.:

  
**AHMAD RIZAL, ST.**

NIP.:

  
**WIDIYANA SUMPITNA, ST.**

NIP. 19870101 200901 1 001

Digambar	NAMA	Paraf
	WIDIYANA SUMPITNA, ST.	<input checked="" type="checkbox"/>
	I. NESTY VIVERRAMAN	<input checked="" type="checkbox"/>
JUCL D'ANBAR	SKALA	
GEDUNG GIZI		
RENCANA SANITASI	1:100	
TANGGAL	17 Juli 2023	
NOVOR HALAMAN	JUMLAH HALAMAN	
19	19	



# **GEDUNG APOTEK**

KONSULTAN PERENCANA



**CV. KARYA VITALOKA KONSULTAN**

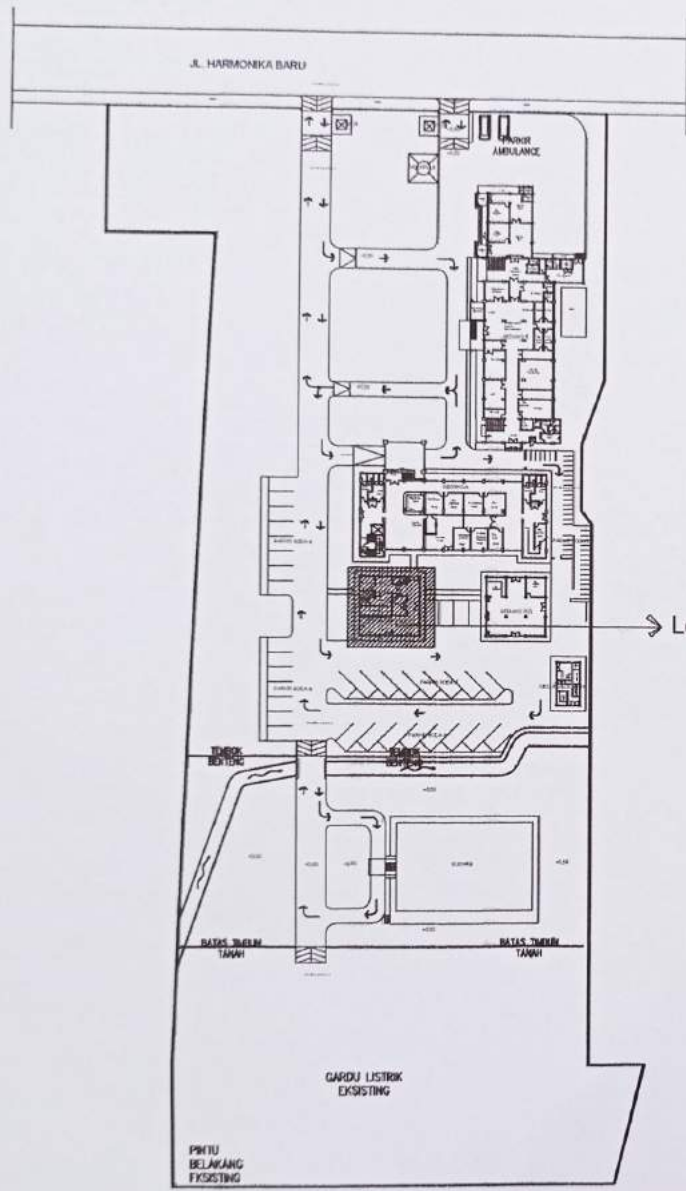

→ Lokasi Gedung Apoteker

**GROUND PLAN**  
SKALA 1 : 1000

<b>PEMBERI TUGAS</b>			
 <b>DINAS KESEHATAN</b> <b>PROVINSI SUMATERA UTARA</b> <small>Jl. Sate Budi, Jl. Harmonika Baru (PSR 2) No. 14        Rd. Tanjung Sari Kec. Medan Selayang 20132 Kota Medan</small>			
REVISI			
No.	Tgl.	Kode Revisi	Plural
<b>GAMBAR KERJA</b>			
REKERJAAN			
PEMBANGUNAN GEDUNGGEDUNG BARU RELOKASI UPTD RUMAH SAKIT KHUSUS PARU PROVINSI SUMATERA UTARA			
DIKETAHUI DAN DISETUJUI OLEH			
KEMASA PELOPORAN ANGGARAN			
 <b>ARDI TAUFIK SIMALUNGKAR, SE, M.P.</b> <small>NIP. 19681102 19903 1 003</small>			
DIKETAHUI DAN DISETUJUI OLEH			
PEJABAT PEMBUAT KEPUTUSAN			
 <b>HARWATI SIREGAR</b> <small>NIP. 19780408 200804 2 003</small>			
DIKETAHUI DAN DISETUJUI OLEH			
PELIABAT PELAKSANA TEKNIK KESOGATAN (PPTK)			
 <b>IRMA YANTI SUKARY, SE, M.A.P.</b> <small>NIP. 19770402 200112 2 001</small>			
DIKETAHUI OLEH			
TENAGA PENGELOLA TEKNIK			
 <b>QHANIL HAFONDA, ST</b> <small>NIP. 19820208 200801 1 001</small>			
KONSULTAN PERENCANA			
 <b>CV. KARYA VITALOKA KONSULTAN</b>  <b>AHMAD RIZAL, ST</b> <small>Direktur</small>			
TAMBA		Plural	
Disetujui	WAFDANA SAMBUTAN, ST	✓	
Disetujui	W. HERY VIGORAMAN	✓	
JUDUL GAMBAR		SKALA	
Ground Plan		1 : 500	
TANGGAL 17 Juli 2023			
NOMOR HALAMAN		JUMLAH HALAMAN	
02		18	

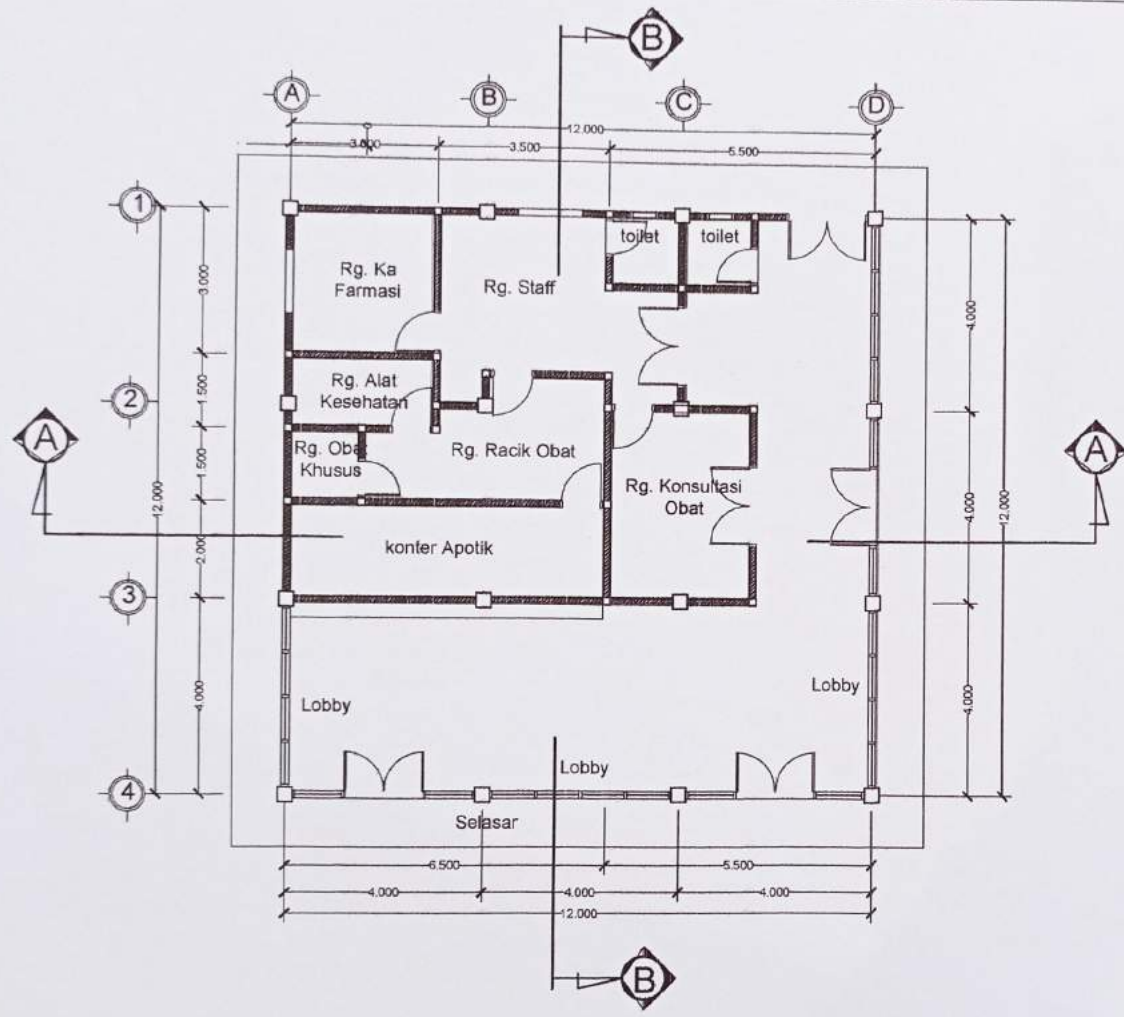

**DENAH**  
 Rg. Apotek SKALA 1 : 100

<b>PEMBERI TUGAS</b>			
<b>DINAS KESEHATAN PROVINSI SUMATERA UTARA</b> <small>Jl. Satek Bakti 1, Hamzah Satek PER-21 No. 34 Kd. Tanjung Sari Kc. Medan Selayang 20132 Kode Pos</small>			
KET:			
No.	Tgl.	Kode Revisi	Paraf
<b>GAMBAR KERJA</b>			
PEKERJAAN			
PEMBANGUNAN GEDUNGGEDUNG BARU RELOKASI UPTD RUMAH SAKIT KHUSUS PARU PROVINSI SUMATERA UTARA			
DIKETAHUI DAN DIBETUJAI OLEH:			
KUASA PENGGUNA ANGGARAN (KPA)			
 <b>ARDI TAMPIK SIMANUNGKALAK, S.E., M.P.</b> <small>NIP. 19681121197031003</small>			
DIKETAHUI DAN DIBETUJAI OLEH:			
PEJABAT PRINSIPAL KEMENTERIAN RI			
 <b>HARTONO, S.S.KM.</b> <small>NIP. 19730428 200304 2 003</small>			
DIKETAHUI DAN DIBETUJAI OLEH:			
PEJABAT PELAKSANA TEKNIS KESEHATAN			
 <b>IRIMAYANTI DALIPALY, S.E., M.A.P.</b> <small>NIP. 19770105 200112 2 001</small>			
DIKETAHUI OLEH:			
TENAGA PENGELOLA TEKNIK			
 <b>DHANIL HAFONDA, ST.</b> <small>NIP. 19620801 200801 1 001</small>			
KONSULTAN PERENCANAAN			
 <b>CV. KARYA VITALOKA KONSULTAN</b>			
 <b>AHMAD RIZAL, ST.</b> <small>Desainer</small>			
	NAMA	Paraf	
Digambar	WINDIANA SIMPULITA, ST		
Dikoreksi	3. HERRY YVESDIAMAN		
JUDUL GAMBAR		SKALA	
Rg. APOTEK			
DENAH		1:50	
TANGGAL	17 Juli 2023		
NOMOR HALAMAN	JumlahHalaman		
02	18		

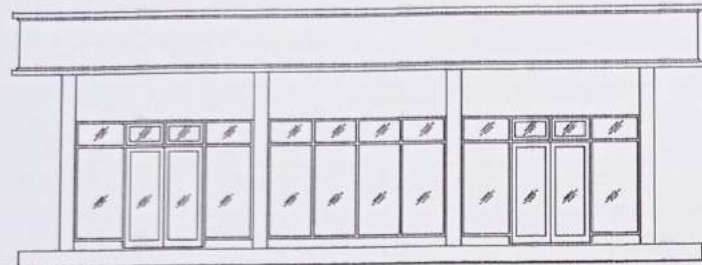

**TAMPAK DEPAN**  
Rg. Apotek SKALA 1 : 100

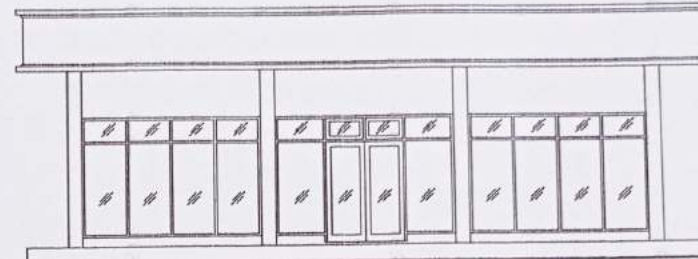

**TAMPAK SAMPING KANAN**  
Rg. Apotek SKALA 1 : 100

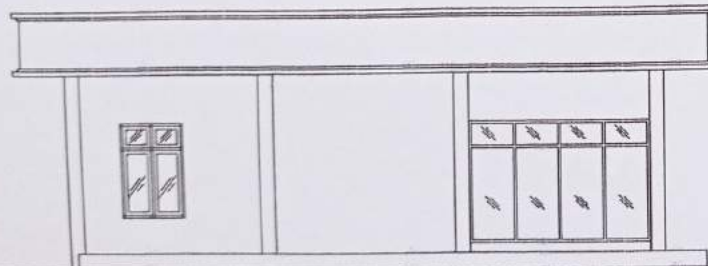

**TAMPAK SAMPING KIRI**  
Rg. Apotek SKALA 1 : 100

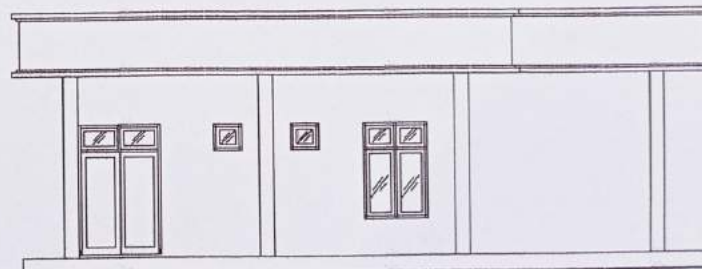

**TAMPAK BELAKANG**  
Rg. Apotek SKALA 1 : 100

**PEMBERI TUGAS**



**DINAS KESEHATAN  
PROVINSI SUMATERA UTARA**  
Jln. Sakti Baru/ J. Harmonika Baru (PSR 2) No. 04  
Kel. Tanjung Sari Kec. Medan Selayan 20132 Kota Medan

NET:

No.	Tgl.	Kode Revisi	Paraf

**GAMBAR KERJA**

PEKERJAAN

PEMBANGUNAN GEDUNG/EDUNG BARU  
RELOKASI UPD RUMAH SAKIT KHUSUS  
PARU PROVINSI SUMATERA UTARA

DIKETAHUI DAN DISETUJUI OLEH:

KUASA PENGENDAH ANGGARAN  
(KPA)

**ARDI TAUFIK SAMA HUTAK, SE, MRP**  
NIP. 19691102 197003 1 003

DIKETAHUI DAN DISETUJUI OLEH:

PEJABAT PEMERINTAH KOMITMEN

**MARVA S, SKM**  
NIP. 19700408 200904 2 003

DIKETAHUI DAN DISETUJUI OLEH:

PELIABAT PELAKSANA TENNIS KEGIATAN  
(PPTK)

**IRIM YANTI DULY, SE, MAP**  
NIP. 19770102 200112 2 001

DIKETAHUI OLEH:

TENAGA PENGELOLA TEKNIK

**DHANIL RAFONDA, ST**  
NIP. 19830808 200803 1 001

KONSULTAN PERENCANA

**CV. KARYA VITALOKA  
KONSULTAN**

**AHMAD REAL, ST**  
Direktur

Disetujui	NAMA	Paraf
	WISDANA SAMUTRA, ST	
	HERRY VIVERISMAN	

JUDUL GAMBAR: TAMPAK

SKALA: 1:100

TANGGAL: 17 Juli 2023

NO. HALAMAN	JUMLAH HALAMAN
04	18

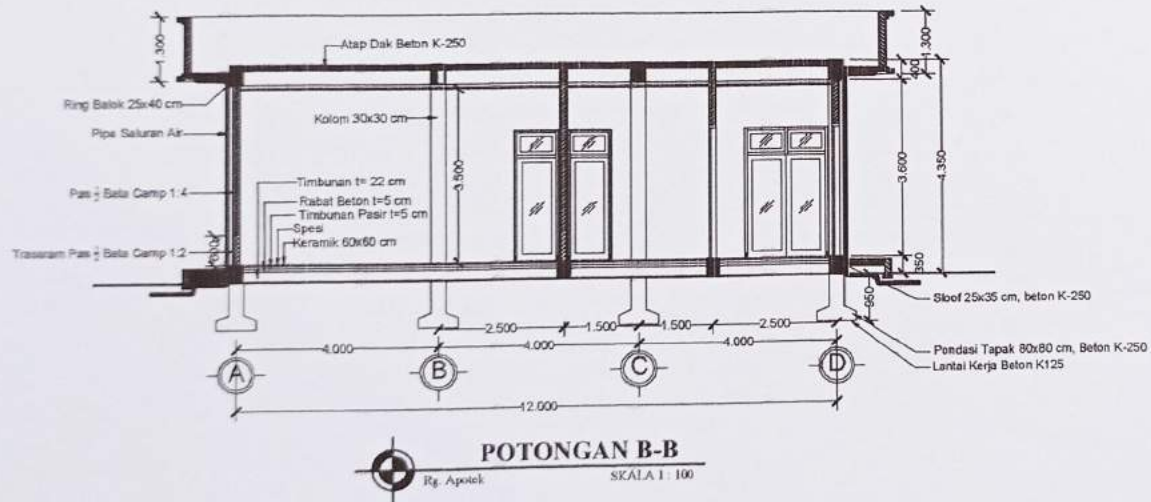
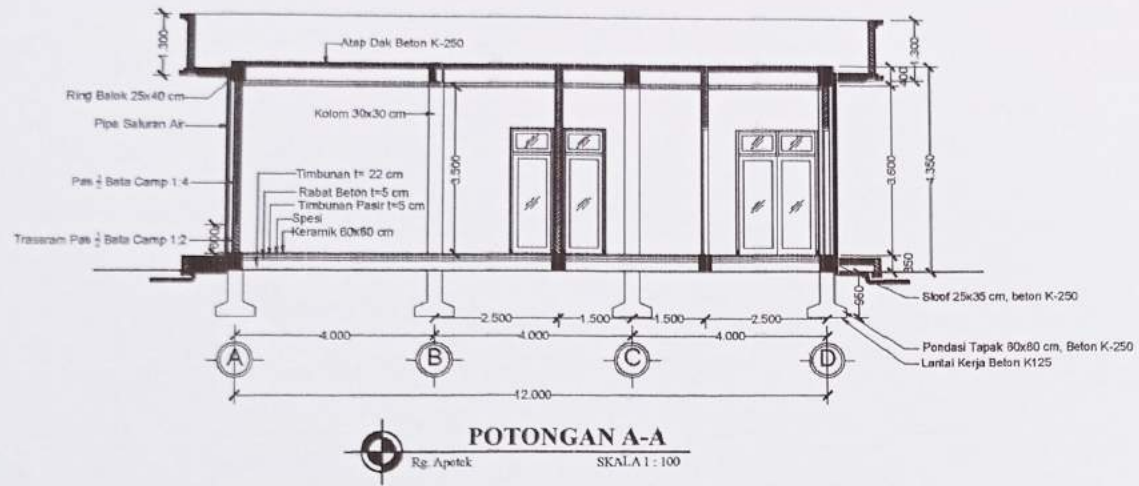

PEMBERI TUGAS



DINAS KESEHATAN  
PROVINSI SUMATERA UTARA

Jl. Sate Babak 1, Hamahele Baru (P.R. 2) No. 14  
Kec. Tanjung Sari Kec. Medan Selayang 20132 Kota Medan

KET:

No.	Tgl.	Nama Revisi	Pisuf

GAMBAR KERJA

PEKERJAAN

PEMBANGUNAN GEDUNG/GEDEUNG BARU  
RELOKASI UPTD RUMAH SAKIT KHUSUS  
PARI PROVINSI SUMATERA UTARA

DIKETAHUI DAN DIBETUJUI OLEH

KUASA PENGGUNA ANGGARAN  
(PKA)

*[Signature]*  
ARDI TAUFIK SIMALUNJAK, SE, M.P.  
NIP. 19681112 199703 1 003

DIKETAHUI DAN DIBETUJUI OLEH

PEJABAT PEMBUAT KOMITMEN

*[Signature]*  
HARIMUL BAKRI  
NIP. 19730428 200604 2 003

DIKETAHUI DAN DIBETUJUI OLEH

PEJABAT PELAKSANA TEKNIK KEGIATAN

*[Signature]*  
IRMAYANTI DAULAY, SE, M.A.P.  
NIP. 19770106 200112 2 001

DIKETAHUI OLEH

TEKNIK PENGELOLA TEKNIK

*[Signature]*

DIKETAHUI DAN DIBETUJUI OLEH

DNABIL SAPINDA, ST  
NIP. 19620628 200801 1 001

KONSULTAN PERENCANA

*[Signature]*  
CV. KARYA VITALOKA  
KONSULTAN

*[Signature]*

AHMAD NIZAL, ST  
Disetujui

NAMA

Organisasi

Disetujui

JUDUL GAMBAR

ROKONGAN

TANGGAL

NO. SURAT

NO. SURAT

NO. SURAT

NO. SURAT

NO. SURAT

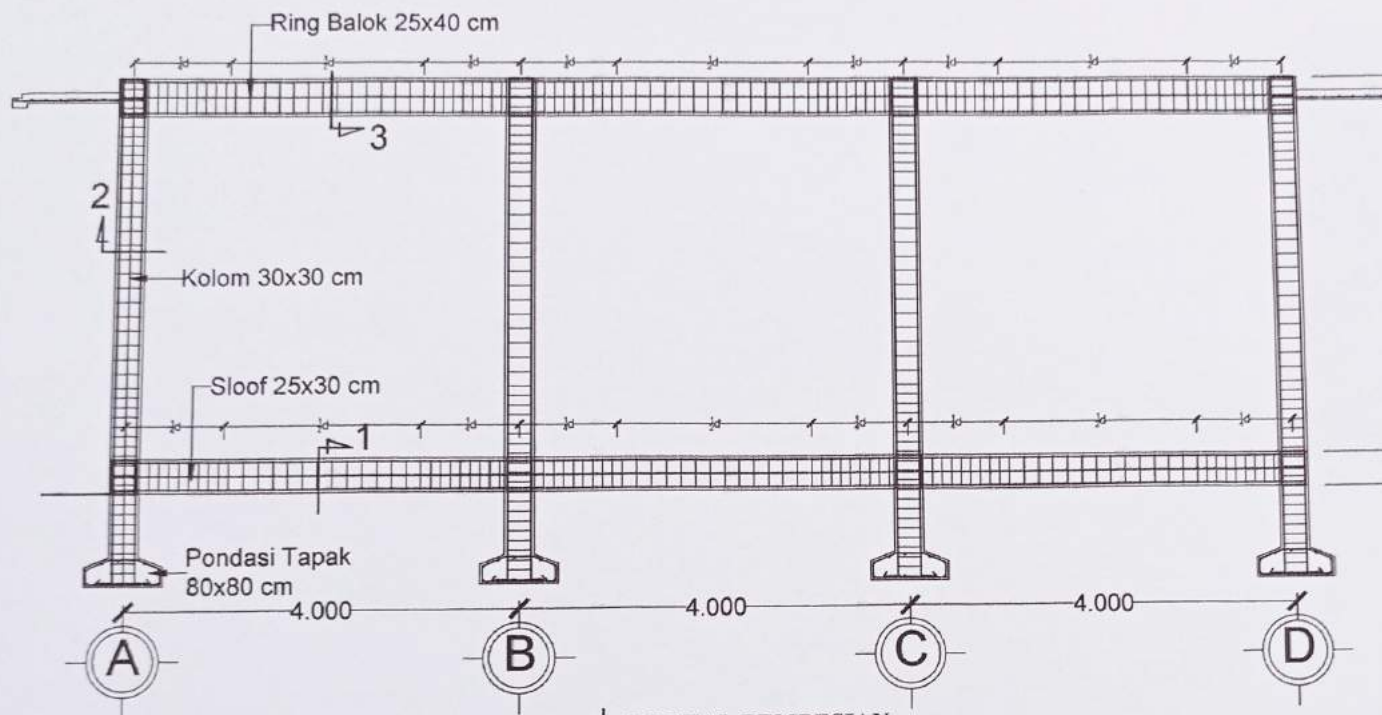

**PORTAL PEMBESIAN**  
Rg. Apotek SKALA 1 : 50

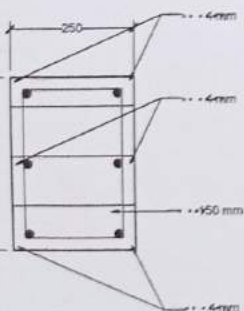

**POT 1**  
Rg. Apotek SKALA 1 : 10

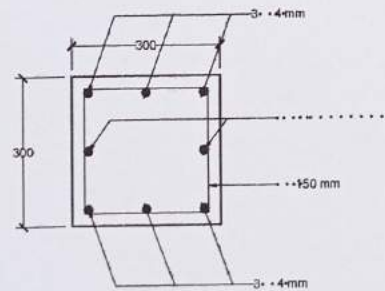

**POT 2**  
Rg. Apotek SKALA 1 : 10

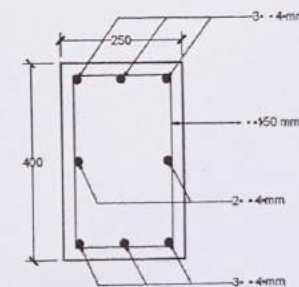

**POT 3**  
Rg. Apotek SKALA 1 : 10

PEMBERI TUGAS



DINAS KESEHATAN  
PROVINSI SUMATERA UTARA  
Jl. Sate Bakti A, Harsura Itra 1 (PDR) 21064 64  
Kd. Tertung Gal. Kec. Medan Selayang 20132 Kota Medan  
NET

No.	Tgl.	Kode Revisi	Paraf

**GAMBAR KERJA**

PEKERJAAN

PEMBANGUNAN GEDUNG/GEDUNG BARU  
RELOKASI UPTD RUMAH SAKIT KHUBUS  
PARU PROVINSI SUMATERA UTARA

DIKETAHUI DAN DISETUJUI OLEH:

KUASA PENGESAHAN A MUDAH

*[Signature]*

ARDA TAUFIK SMALANTAK, SE, M.P.

NIP. 196811021970301003

DIKETAHUI DAN DISETUJUI OLEH:

PEACAT PEMULUT BERTMKN

*[Signature]*

HARISYI, S.S.M.

NIP. 197904292006042003

DIKETAHUI DAN DISETUJUI OLEH:

PELIABAT PELAKSANA TEKNIK KEDAHKIN

*[Signature]*

IRIMYANTI DAMAY, SE, M.U.P.

NIP. 197701022001122001

DIKETAHUI OLEH:

TENAGA PENGELOLA TEKNIK

*[Signature]*

DHANI, RAFONDA, ST

NIP. 198008082008011001

KONSULTAN PERENCANA

CV. KARYA VITALOKA  
KONSULTAN

*[Signature]*

AHMAD RIZAL, ST

Direktur

Isi	Paraf
Disetujui	RAHMANA SAMPLITRA, ST
Disetujui	K. HEFFY UNVERSIAN

JUMLAH GAMBAR	SKALA
Rg. Apotek	1:50
Portal Pembesian	1:50

TANGGAL	JULUH HALAMAN
17 Juli 2023	18

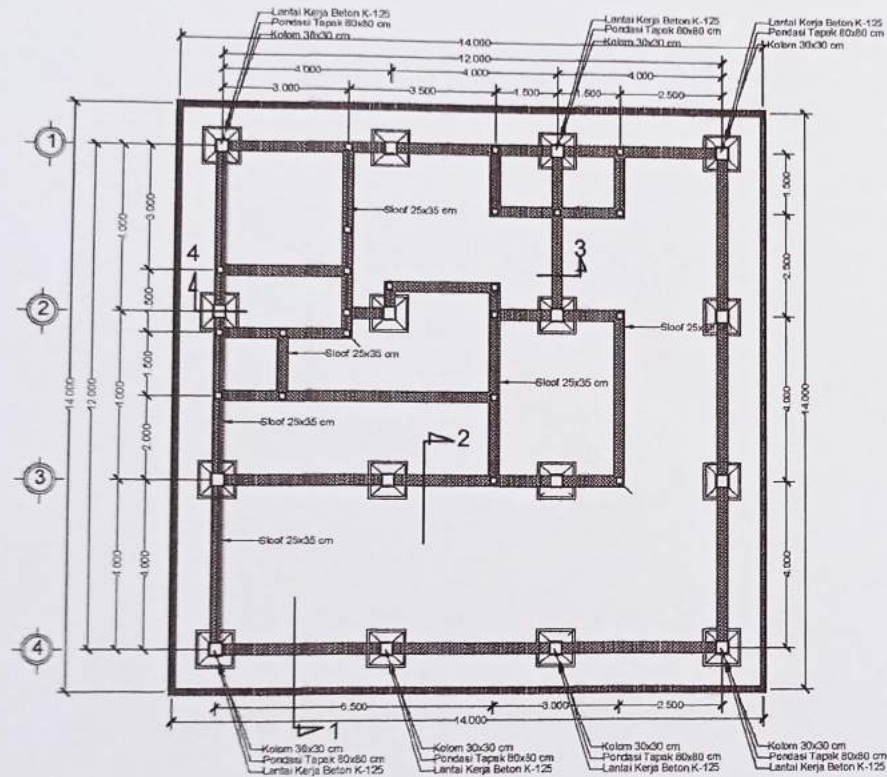

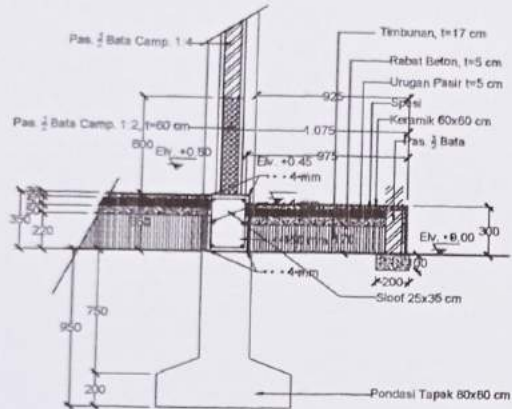

**RENCANA PONDASI DAN SLOOF**  
 Rg. Apotek SKALA 1 : 100

<b>PEMBERI TUGAS</b>			
 <b>DINAS KESEHATAN PROVINSI SUMATERA UTARA</b> <small>Jl. Saria Tual/ J. Hama/ Kota Medan/ 20132/ Kota Medan Telp. 061-4111111 Fax. 061-4111111</small>			
KET:			
No.	Tgl.	Kada Bekerja	Pasal
<b>GAMBAR KERJA</b>			
PEKERJAAN			
PEMBANGUNAN GEDUNG/GEDEUNG BARU RELOKASI UPTD RUMAH SAKIT KHUSUS PARU PROVINSI SUMATERA UTARA			
DIKETAHUI DAN DISETUJUI OLEH:			
KELAS PENGGUNA ANGGARAN			
 <b>ARDI TAUFIK SEMBANTAK, SE, M.P.</b> NIP. 19691112 1983031 003			
DIKETAHUI DAN DISETUJUI OLEH:			
PELIABAT PEMBIAYAH KEMITMEN			
 <b>HARITATU B. SIDI</b> NIP. 19790428 200604 2 003			
DIKETAHUI DAN DISETUJUI OLEH:			
PEJABAT PELAKSANA TENAGA KESEHATAN			
 <b>BRMAYANTI DAULAY, SE, M.A.P.</b> NIP. 19770109 200112 7 001			
DIKETAHUI OLEH:			
TENAGA PENGELOLA TENAGA			
 <b>DHANIL HAFONDA, ST</b> NIP. 19800228 200801 1 001			
KONSULTAN PERENCANA			
 <b>CV. KARYA VITALOKA KONSULTAN</b>			
 <b>AHMAD REZA, ST</b>			
Dibuat			
	NAMA		Pasal
Digambar	BERDANA JAMPUTEK, ST		W
Ditambar	I. HERYATI WIGANDANA		IV
JUDUL GAMBAR		SKALA	
Rg. APOTEK		1 : 50	
RENCANA PONDASI		1 : 50	
TANGGAL	17 Juli 2023		
NOMOR HALAMAN	JUMLAH HALAMAN		
57	18		

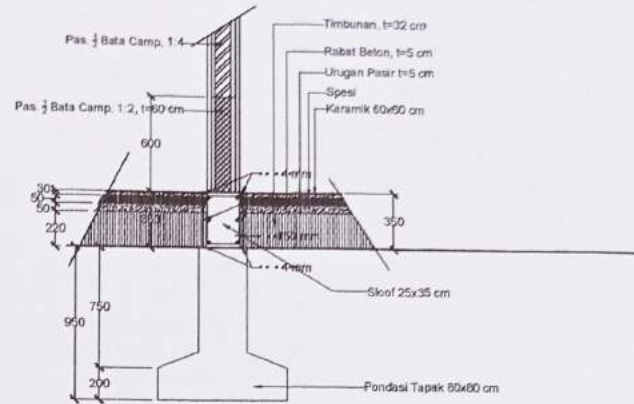

**POT 1**  
Rg. Apotek SKALA 1 : 30



**POT 2**  
Rg. Apotek SKALA 1 : 30

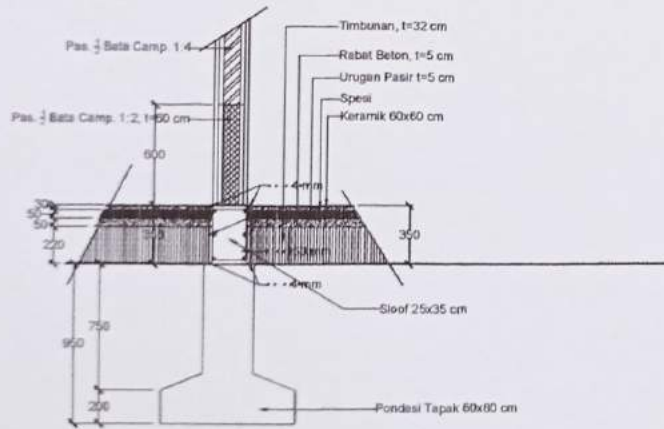

**POT 3**  
Rg. Apotek SKALA 1 : 30

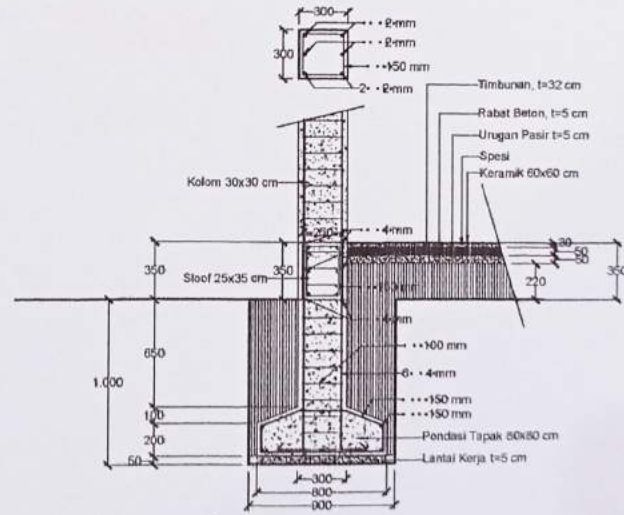

**POT. 4**  
Rg. Apotek SKALA 1 : 30

**PEMBERI TUGAS**



**DINAS KESEHATAN  
PROVINSI SUMATERA UTARA**

Jln. Sate Padang 1, Haraukota Baru (PDR) No 54  
Kd. Tanjung Galang, Medan Selatan 20112, Lantai Medis

No.			Tgl.			Kode Revisi			Revisi		

**GAMBAR KERJA**

REVISI  
PEMBANGUNAN GEDUNG BARU  
RELOKASI BPTD RUMAH SAKIT KHUSUS  
PARU PROVINSI SUMATERA UTARA

DIKETAHUI DAN DIBETULUI OLEH  
KUASA PENGUSAHA ANGGARAN  
(KPA)

**ARDI TALIFIN SIALUNTAK, SE, MPP**  
NIP. 19611110923031003

DIKETAHUI DAN DIBETULUI OLEH  
PEACAB PEMBELAT MITMEN  
Rg. Apotek  
**HARMI S, ST**  
NIP. 19730408 2028042 003

DIKETAHUI DAN DIBETULUI OLEH  
PEACAB PELAKSANA TENNIS KEDAHATAN  
(PTK)  
**IRMIYANTI RAHAYU, SE, M.A.P**  
NIP. 19770102 200112 2 001

DIKETAHUI OLEH  
TENAGA PEMERIKSA TENNIS  
**DHANI RAHONDA, ST**  
NIP. 19620228 200801 1 001

KONSULTAN PERENCANA  
**CV. KARYA VITALOKA  
KONSULTAN**

**AHABD RAHAL, ST**  
Dinas

Nama		Revisi	
Nama		Revisi	
JUDUL GAMBAR		SKALA	
Rd. APOTEK		1:30	
JUDUL GAMBAR		SKALA	
Rd. APOTEK		1:30	
JUDUL GAMBAR		SKALA	
Rd. APOTEK		1:30	
TANGGAL		17 Juli 2023	
NOMOR HALAMAN		Jumlah Halaman	
98		18	



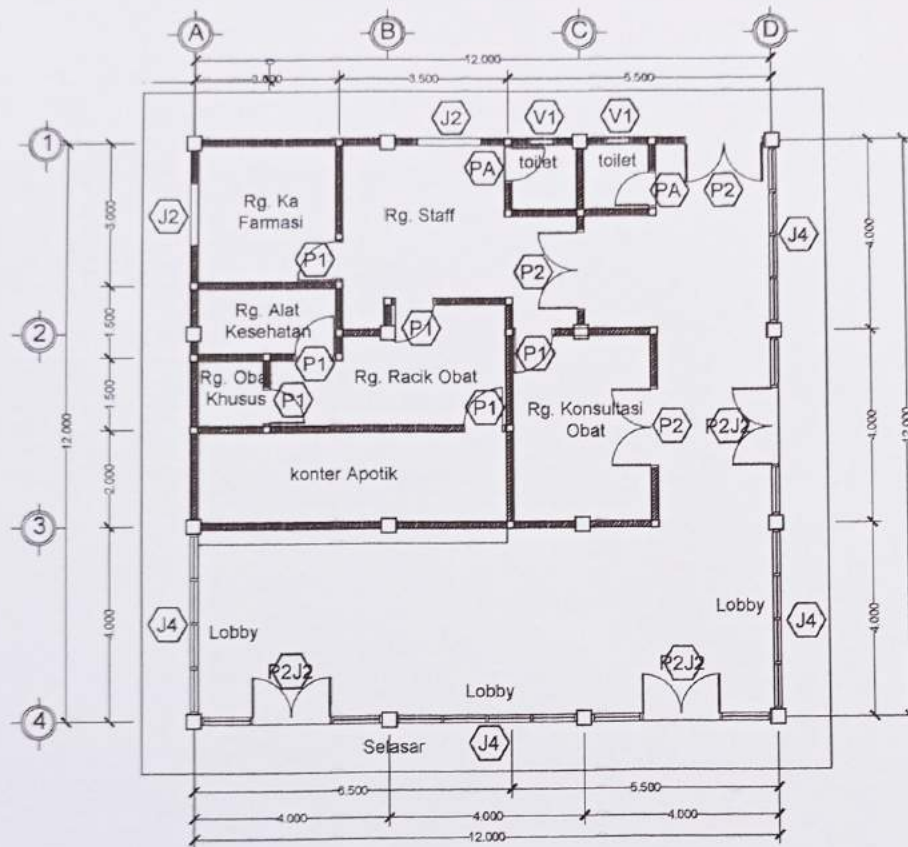

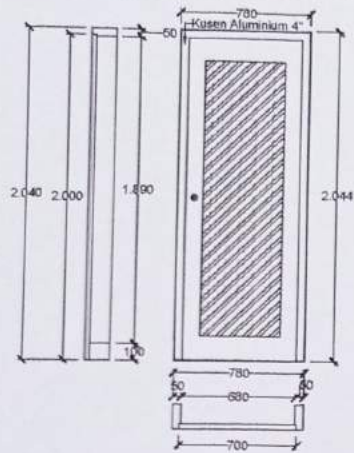

**RENCANA KUSEN**  
 Rg. Apotek SKALA 1 : 100

<b>PEMBERI TUGAS</b>			
 <b>DINAS KESEHATAN PROVINSI SUMATERA UTARA</b> <small>Jl. Satek Satrio A. Harau Kota (P.2) No. 14 Kec. Tanjung Sari Kot. Medan (Tebing) 20132 Kota Medan</small>			
KOT:			
No.	Tp.	Kelas/Ruang	Daftar
<b>GAMBAR KERJA</b>			
PEKERJAAN			
PEMBANGUNAN GEDUNGGEDUNG BARU PELOKASI UPTD RUMAH SAKIT KHUSUS PARU PROVINSI SUMATERA UTARA			
DIKETAHUI DAN DISETUIJI OLEH KEASA PEKERJAAN ANGGARAN			
 <b>ARDI TAUFIK SAMUDRA, SE. MIP</b> <small>NIP. 19681112 19703 1 001</small>			
DIKETAHUI DAN DISETUIJI OLEH PEJABAT PEMBAKUL KEMISKIN			
 <b>HARMITA, S.E.</b> <small>NIP. 19790408 200804 2 003</small>			
DIKETAHUI DAN DISETUIJI OLEH PEJABAT PELAKSANA TEKNIK KEGIATAN			
 <b>BRAYAN PRAYASA, SE. M.A.P.</b> <small>NIP. 19770803 200112 2 001</small>			
DIKETAHUI OLEH TEMASA PEMERIKSA TEKNIK			
 <b>DHANU, NAFONDA, ST</b> <small>NIP. 19620808 200801 1 001</small>			
KONSULTAN PERENCANAAN			
 <b>CV. KARYA VITALOKA KONSULTAN</b>			
 <b>AHMAD RIZAL, ST</b> <small>Desain</small>			
	NAMA		
	RENCANA SAMBUTAN, ST		
JUDUL GAMBAR		SKALA	
Rg. APOTEK		1:100	
RENCANA KUSEN		1:100	
TANGGAL 17 Juli 2023			
NO. HALAMAN		JMLAH HALAMAN	
20		18	

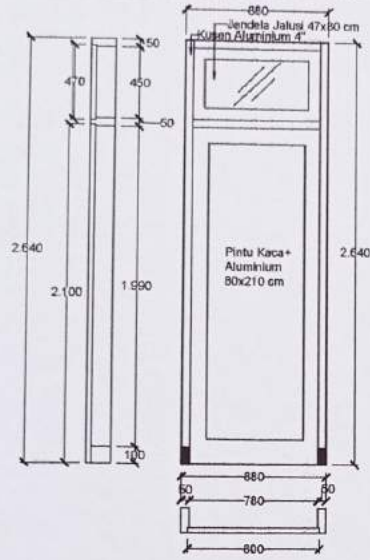

**KUSEN PA (2 UNIT)**  
Rg. Apotek SKALA 1 : 30



**KUSEN P1 (6 UNIT)**  
Rg. Apotek SKALA 1 : 30

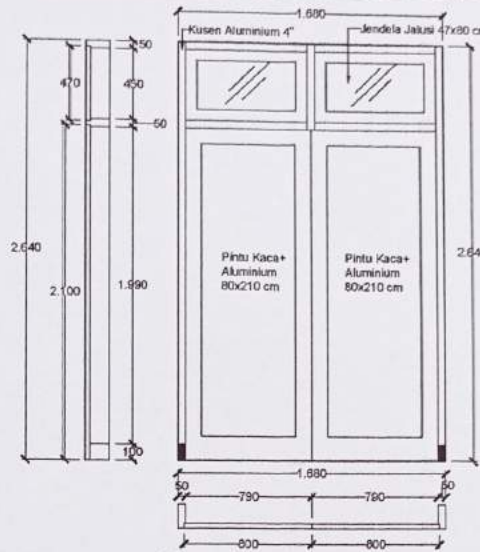

**KUSEN P2 (3 UNIT)**  
Rg. Apotek SKALA 1 : 30

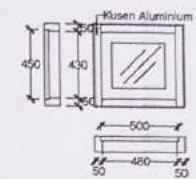

**KUSEN V1 (2 UNIT)**  
Rg. Apotek SKALA 1 : 30

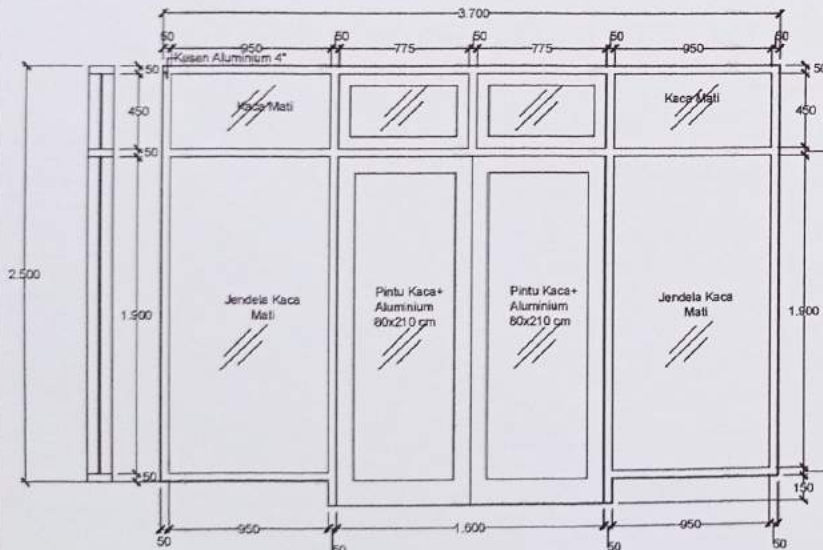

**KUSEN P2.J2 (3 UNIT)**  
Rg. Apotek SKALA 1 : 30

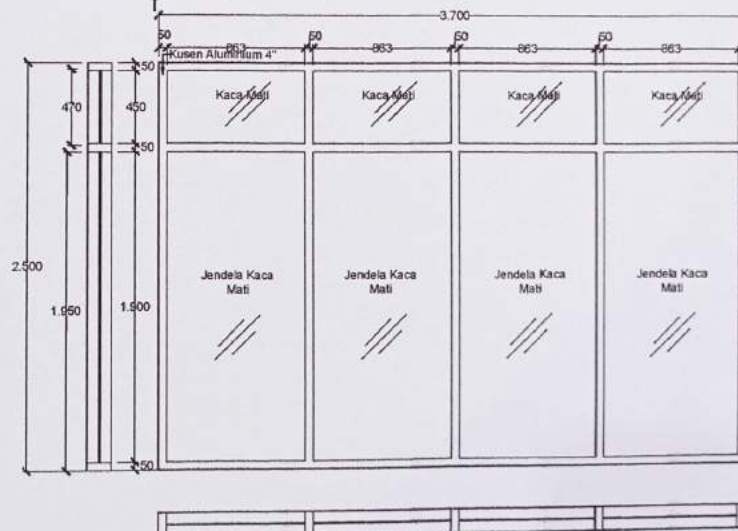

**KUSEN J4 (4 UNIT)**  
Rg. Apotek SKALA 1 : 30

**PEMBERI TUGAS**



**DINAS KESEHATAN  
PROVINSI SUMATERA UTARA**  
Jl. Sate (Jadid) X. Harmonia Baru (PILZ) No. 84  
Kot. Tanjung Sari Kec. Medan Selayang 20132 Kota Medan

NET

No	Tgl	Kode Revisi	Pasal

**GAMBAR KERJA**

PEKERJAAN  
PEMBANGUNAN GEDUNG/GEDUNG BARU  
RELOKASI UPTD RUMAH SAKIT KHUSUS  
PARU PROVINSI SUMATERA UTARA

DIKETAHUI DAN DIBETULUI OLEH

KUASA PENGOLAH ANGGARAN (KPA)

*[Signature]*  
**ANDI TAUPIK DINI SIKAT, SE, MSP**  
NIP. 1968112199301003

DIKETAHUI DAN DIBETULUI OLEH

PEJABAT PEMBAUAT KOMITMEN

*[Signature]*  
**HARIMU, S, STM**  
NIP. 197004292008042003

DIKETAHUI DAN DIBETULUI OLEH

PEJABAT PELAKSANA TEKNIK NEGATAN (PTK)

*[Signature]*  
**IRIMYAN HARULAY, SE, M. AP**  
NIP. 197705022001122001

DIKETAHUI OLEH

TENAGA PENGELOLA TEKNIK

*[Signature]*  
**DHANIL RAUFANDA, ST**  
NIP. 198202292008011001

KONSULTAN PERENCANA

*[Signature]*  
**CV. KARYA VITALOKA KONSULTAN**

*[Signature]*  
**AHMAD RICAL, ST**  
Direktur

No	NAMA	Initial
1	WARDANA SARIUTRA, ST	W
2	HEPPI VANDIRMAN	HV

JUDUL GAMBAR	SKALA
Rd. APOTEK	
DETAIL KUSEN	1:30

TANGGAL: 17 Juli 2023

HONOR HALAMAN	JUMLAH HALAMAN
12	18

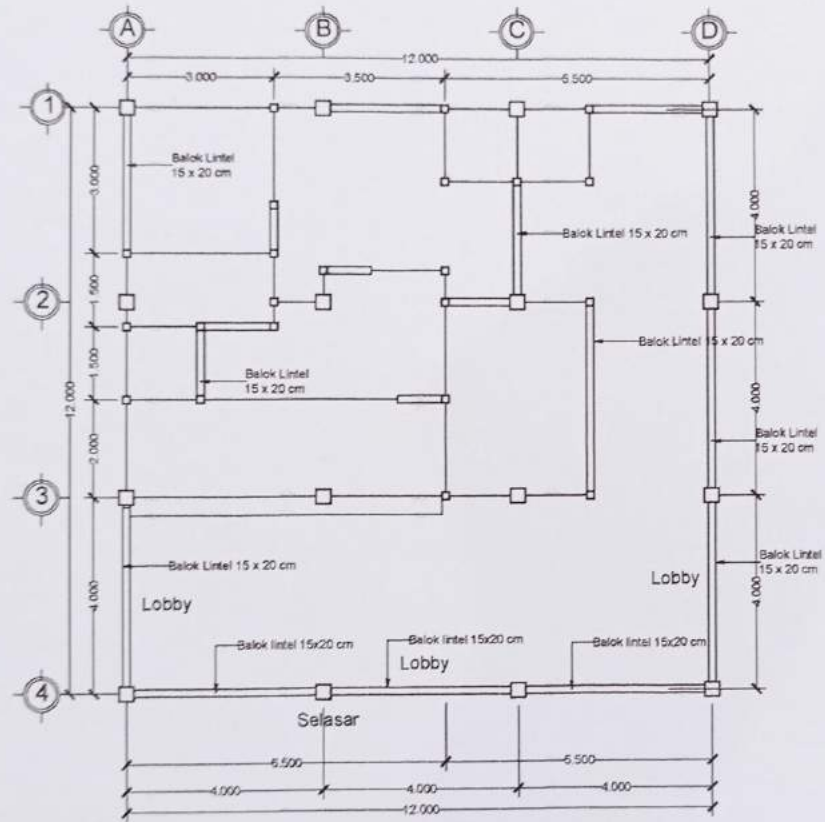

**RENCANA BALOK LINTEL**  
 Rg. Apotek SKALA 1 : 100

**PEMBERI TUGAS**



**DINAS KESEHATAN**  
**PROVINSI SUMATERA UTARA**  
Jl. Sekeloa Baru I, Hamaheh Baru (PSK), No. 64  
 Mt. Tanjung Sari Pac. Medan Sumatera 20132, Telp. 061-4211111

NO. Tgl. Nama Rambu. Part.

---

**GAMBAR KERJA**

PERUBAHAN

PEMBANGUNAN GEDUNG/GELOMBANG BARU  
 RELOKASI IPTD RUMAH SAKIT KHUSUS  
 PARU PROVINSI SUMATERA UTARA

DIREKTORA DAN DIREKTUR UJIAN  
 KLASA PENGUSAHA ANGGARAN

*[Signature]*  
**ANDI TAUREK SIMANUNTAK, SE, MPP**  
 NIP. 19591121197021003

DIREKTORA DAN DIREKTUR UJIAN  
 PELAKSANA PEMBELAJARAN

*[Signature]*  
**HANAFI S. HADI**  
 NIP. 19730408200041003

DIREKTORA DAN DIREKTUR UJIAN  
 PELAKSANA PELAKSANA TEKNIK KESAHATAN

*[Signature]*  
**RIYANTO SUDAY, SE, M.Eng**  
 NIP. 19700512001121001

DIREKTORA DAN DIREKTUR UJIAN  
 TENAGA PENDIDIKAN TEKNIK

*[Signature]*  
**DR. HIL. MARIONDA, ST**  
 NIP. 19620508200011001

KONSULTAN PERENCANA  
**CV. KARYA VITALOKA KONSULTAN**

*[Signature]*  
**MUHAMMAD BIKAL, ST**  
 Direktur

NO. RENCANA	RENCANA BALOK LINTEL	SKALA	1 : 100
TANGGAL	17 Juli 2023	JUMLAH HALAMAN	18

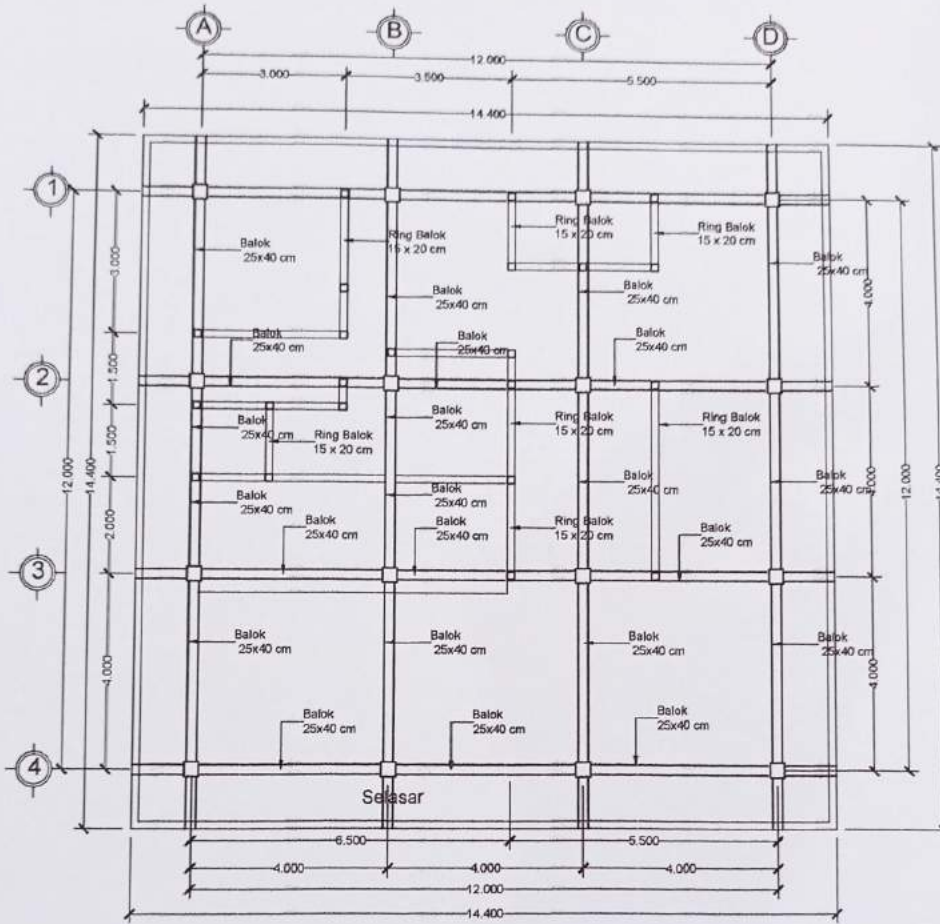

**RENCANA PEMBALOKAN**  
 Rg. Apotek SKALA 1 : 100

**PEMBERI TUGAS**



**DINAS KESEHATAN  
PROVINSI SUMATERA UTARA**

Jl. Sate Babik J. Harau Kota Tebing Tinggi 20122, No. 14  
M. Tanjung Sari Kec. Medan Selayang 20112, Kota Medan

NET			
No.	Tgl.	Kode Revisi	Paraf

**GAMBAR KERJA**

PEKERJAAN

PEMBANGUNAN GEDUNG/GEDEUNG BARU  
RELOKASI UPTD RUMAH SAKIT KHUSUS  
PARIU PROVINSI SUMATERA UTARA

DIKETAHUI DAN DISETUJUI OLEH  
KORSA PENGUSUSA ANGGARAN

*[Signature]*

**ARDI TAUFIK AMALINTAK, SE, M.P.**  
NIP. 19681112 199703 1 003

DIKETAHUI DAN DISETUJUI OLEH

PELAKSANA KEGIATAN

*[Signature]*

**HARWATI, S. S.P.**  
NIP. 19780408 200802 2 003

DIKETAHUI DAN DISETUJUI OLEH

PELAKSANA KEGIATAN TEKNIK KEDAHAN (PPTK)

*[Signature]*

**IRMAYANTI, M. S.P.**  
NIP. 19770102 200112 2 001

DIKETAHUI OLEH

TENAGA PENGELOLA TEKNIK

*[Signature]*

**DHAMIL, RAPONDA, ST**  
NIP. 19630828 200801 1 001

KONSULTAN PERENCANA

**CV. KARYA VITALOKA**

KONSULTAN

*[Signature]*

**AHMAD RICAL, ST**  
Dibuat

Disetujui	NAMA	Paraf
Disetujui	WANDANA SIMPUTEA, ST	<i>[Signature]</i>
Disetujui	HEPIY VINDRIMAWATI	<i>[Signature]</i>

JUDUL GAMBAR	SKALA
RG. APOTEK	1:100
RENCANA BALOK	1:100

TANGGAL	17 Juli 2023
NO. HALAMAN	JUMLAH HALAMAN
12	18

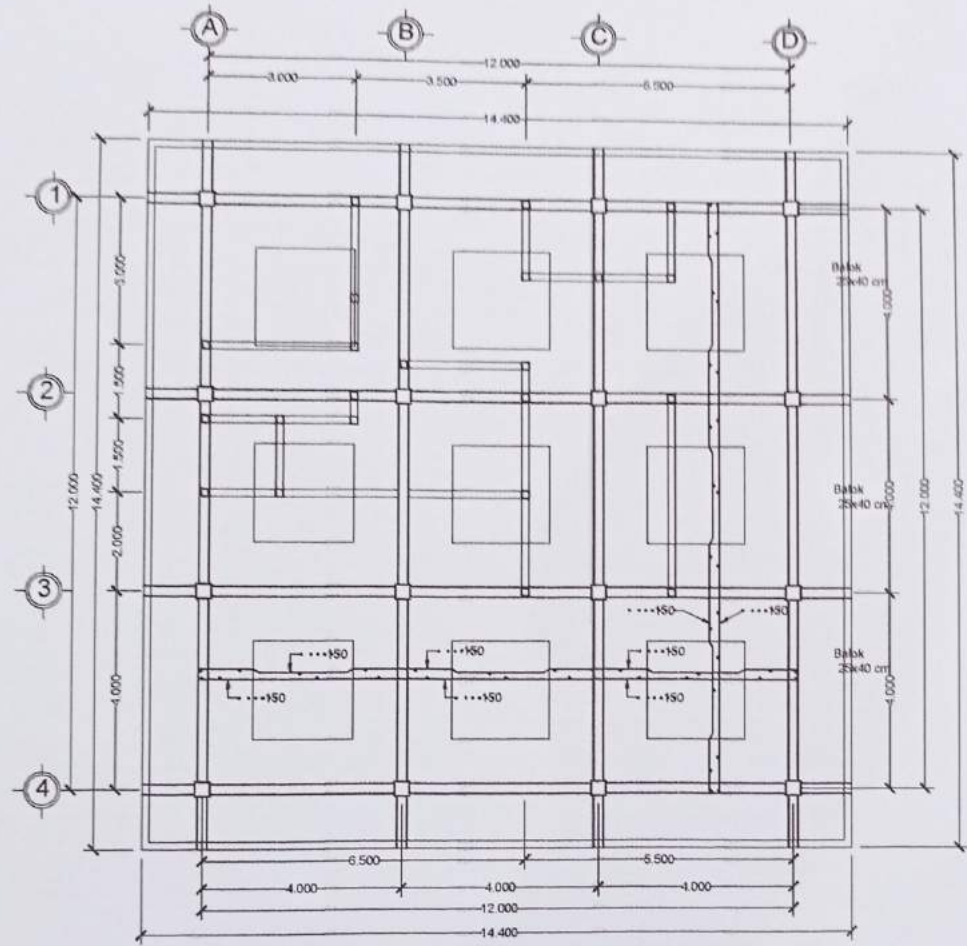

**RENCANA PEMBESIAN PLAT LANTAI**  
 Rg. Aporek SKALA 1 : 100

**PEMBERI TUGAS**

**DINAS KESEHATAN  
PROVINSI SUMATERA UTARA**  
Jl. Sate Gajah 4, Hutan Kota, Medan 20132 No. 14  
 Telp. (061) 421.1000 Fax. (061) 421.1001

**GAMBAR KERJA**

PENDAFTARAN

**PEMBANGUNAN GEDUNG/REDUKSI BARU  
RELOKASI UPTD RUMAH SAKIT KHUSUS  
PARU PROVINSI SUMATERA UTARA**

DITETAPKAN DAN DISERTIFIKASI OLEH:  
**KEMARA PENGELOLAAN AMBANGAN**  
(PAA)  
**ARDE TAHER SIMANUNTAK, S.E., M.P.**  
NIP. 1980112198001001

DITETAPKAN DAN DISERTIFIKASI OLEH:  
**PELABAT PELAKSANA KEBERTAHAN**  
(PK)  
**HARINUS SARI**  
NIP. 1970032000020002

DITETAPKAN DAN DISERTIFIKASI OLEH:  
**PELABAT PELAKSANA TENAGA KEMAHIRU**  
(PTK)  
**RUMAH SAKIT SAKIT, S.E., M.P.**  
NIP. 1970032000122001

DITETAPKAN DAN DISERTIFIKASI OLEH:  
**TEMAGA PENGELOLA TENAGA**  
(TPT)  
**DIANAH SAPONDIA, ST**  
NIP. 1962028200011001

**KONSULTAN**  
**CV. KARYA VITALOKA KONSULTAN**

**ALIF**  
**ALIF ALIF, ST**  
Desainer

Nama	Praktik
Disusun oleh	WISUDA SARI/PTK, ST
Disetujui oleh	1. NESTY VIVERRANAH <b>nv</b>
JUMLAH GAMBAR	SKALA
<b>NO. APOREK</b>	
RENCANA PLAT LANTAI	1/100
TANGGAL	17 Juli 2023
KONCIK HALAMAN	JUMLAH HALAMAN
12	13

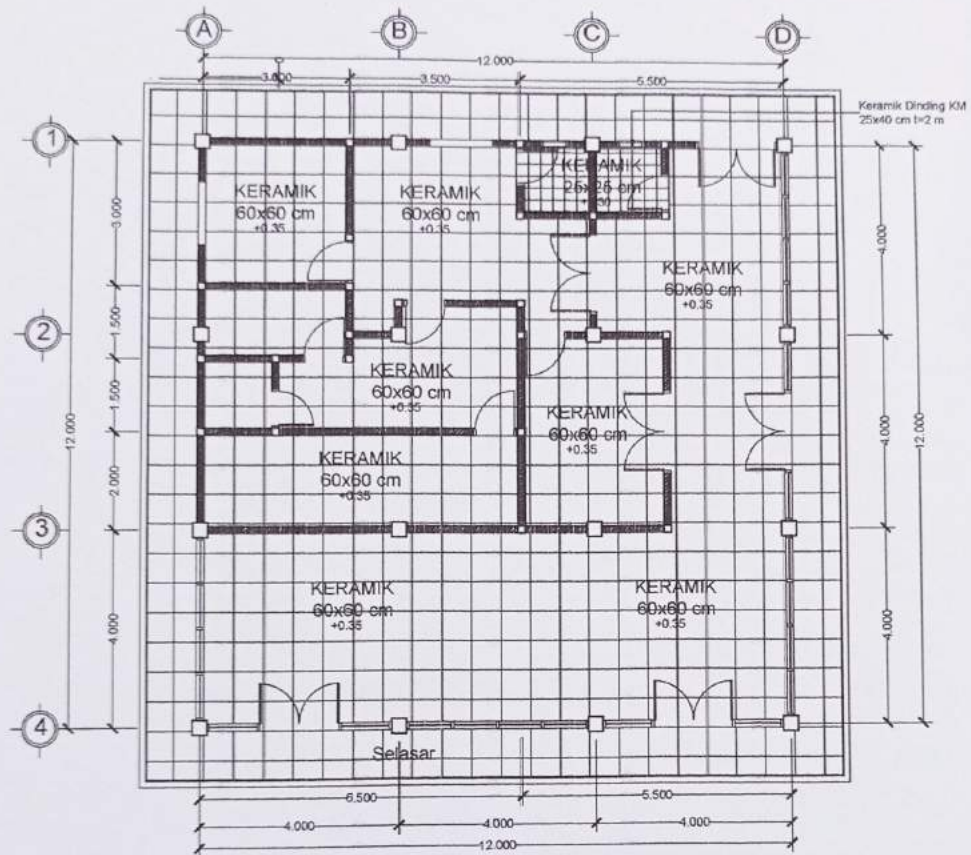

**RENCANA KERAMIK LANTAI**

Rg. Apotek

SKALA 1 : 100

**PEMBERI TUGAS**



**DINAS KESEHATAN  
PROVINSI SUMATERA UTARA**

Jln. Sate Bukit X, Haraukota Baru (PSR 2) No. 44  
Pd. Tanjung Sari Kec. Medan Selayang 20132 Kota Medan

NET:

No	Tgl	Kode Revisi	Paraf

**GAMBAR KERJA**

PEKERJAAN

PEMBANGUNAN GEDUNGGEDUNG BARU  
RELOKASI UPTD RUMAH SAKIT KHUBUS  
PARU PROVINSI SUMATERA UTARA

DIKETAHUI DAN DISETUJUI OLEH

KURVA PENGGUNA A MODA RAN

*(Signature)*

**ARDI TAURIK Sumanitrik, SE, MPP**  
NIP. 19801121990031003

DIKETAHUI DAN DISETUJUI OLEH

PEJABAT PEMBATAS KOMITMEN

*(Signature)*

**HARWI S.SIM**

NIP. 19704032008042003

DIKETAHUI DAN DISETUJUI OLEH

PEJABAT PELAKSANA TEKNIK KESIHATAN

*(Signature)*

**IRMA YANUSRI RUCAY, SE, M.A.P**

NIP. 197701022001122001

DIKETAHUI OLEH

TENAGA MANAJEMEN TEKNIK

*(Signature)*

**DHANI SAPONDA, ST**

NIP. 198202032008031001

KONSULTAN PERENCANA

**CV. KARYA VITALOKA**

**KONSULTAN**

*(Signature)*

**AHMAD HIKAL, ST**

Direktur

NAMA	Paraf
WINDA WAMPULITA, ST	<i>(Signature)</i>
HEPI VALENTIAN	<i>(Signature)</i>

ALOK DIBARANG

RD. APOTEK

RENCANA LANTAI

SKALA

1:100

TANGGAL

17 Juli 2023

HONOR HALAMAN

JUMLAH HALAMAN

14 18

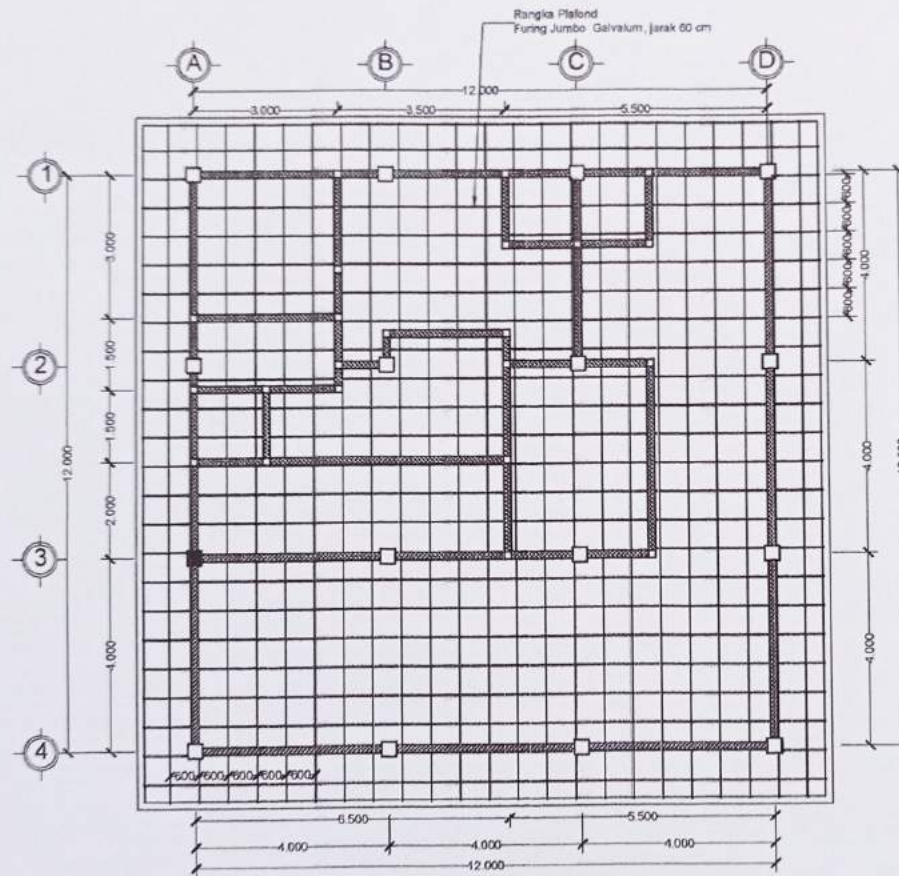

**RENCANA RANGKA PLAFOND**  
Ry. Apriok  
SKALA 1 : 100

**PEMBERI TUGAS**



**DINAS KESEHATAN  
PROVINSI SUMATERA UTARA**  
Jl. Sate 1447 A, Varnerta Baru 2012 No. 14  
K.A. Tanjung Sari Kot. Medan 20122 Kode Medis

KET:

No.	Tgl.	Kode Revisi	Paraf

**GAMBAR KERJA**

PEKERJAAN  
PEMEANGUNAN GEDUNG/GEDUNG BARU  
RELOKASI UPTD RUMAH SAKIT KHUBUS  
PARU PROVINSI SUMATERA UTARA

DIKETAKLI DAN DISETUJUI OLEH  
KUASA PEMERINTAH ANGGARAN

*[Signature]*  
ARDI TAURIK SIMANUNTAK, SE, M.P.  
NIP. 19691112 198303 1 003

DIKETAKLI DAN DISETUJUI OLEH  
PELAKSANA PEMERINTAH KAWILKOT

*[Signature]*  
HARTATI S. S. S.P.  
NIP. 19730428 200504 2 003

DIKETAKLI DAN DISETUJUI OLEH  
PELAKSANA PELAYANAN TEKNIK KEMAHFAN  
(PTK)

*[Signature]*  
BIMA YANTI MAULANA, S.T., M.P.  
NIP. 19701028 200112 2 001

DIKETAKLI OLEH  
TETAPAN PENGELOLA TEKNIK

*[Signature]*

ORANG MANDIRI, ST  
NIP. 19630328 200801 1 001

KONSULTAN PERENCANAAN

*[Signature]*  
CV. KARYA VITALOKA  
KONSULTAN

*[Signature]*  
MUMAD RISAL, ST  
DIREKTUR

NO	REVISI	PARAF

NO	REVISI	PARAF

JUDUL GAMBAR  
RENCANA RANGKA PLAFOND

SKALA  
1 : 50

TANGGAL  
17 Juli 2023

NOORUL HUDAIBI  
JURUSAN TEKNIK

18 19

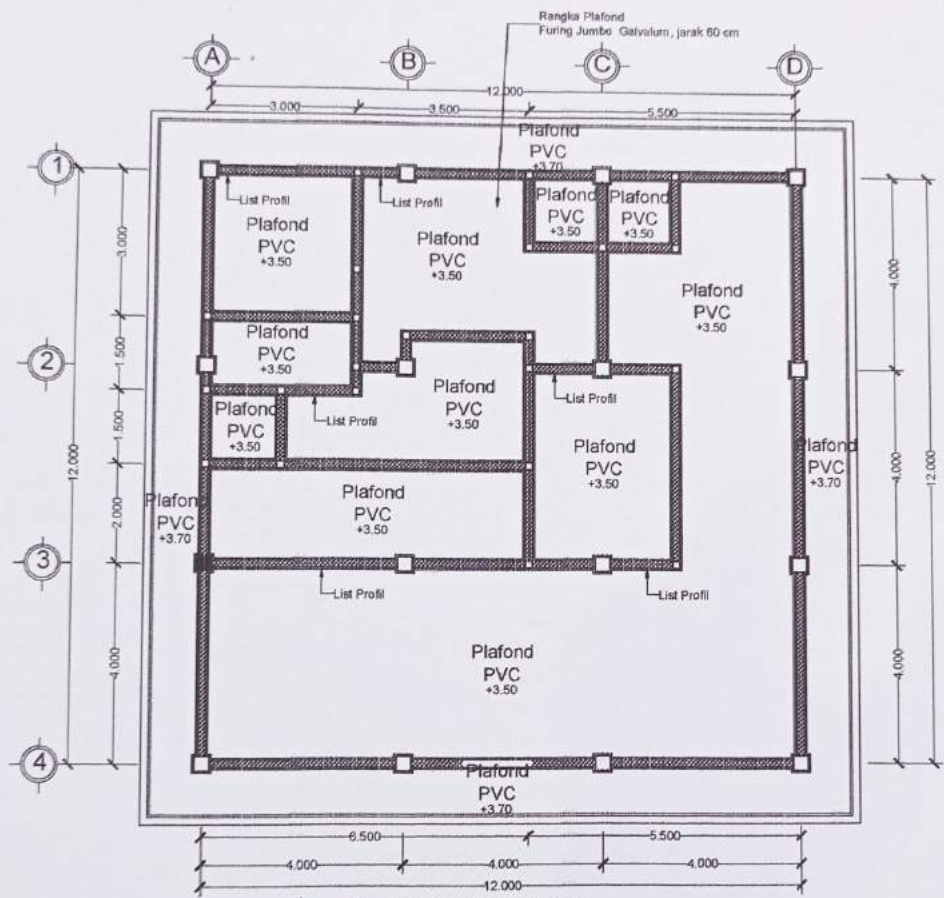

**RENCANA PLAFOND**  
Rg. Apotek SKALA 1 : 100

**PEMBERI TUGAS**



**DINAS KESEHATAN  
PROVINSI SUMATERA UTARA**  
Jl. Sella Riak J. Harnatika Baru (PDR) No. 44  
Kot. Tanjung Sari Kec. Medan Selayang 20132 Kota Medan

No.	Tgl.	Kode Revisi	Paraf

**GAMBAR KERJA**

PEKERJAAN  
PEMBANGUNAN GEDUNGGEDUNG BARU  
RELOKASI UPTD RUMAH SAKIT KHUSUS  
PARU PROVINSI SUMATERA UTARA

DIKETAHUI DAN DISETUJUI OLEH  
KORSA PENGUNA ANGGARAN  
(KPA)

*Handwritten signature*  
ARDI TAUFIK SAMULANTAK, SE, M.P.  
NIP. 1968111039903 1 003

DIKETAHUI DAN DISETUJUI OLEH  
PEJABAT PEMERINTAH KOMITMEN

*Handwritten signature*  
HARIS H. S. S.P.  
NIP. 19730425 000804 2 003

DIKETAHUI DAN DISETUJUI OLEH  
PEJABAT PELAKSANA TENIS KEDHATAN

*Handwritten signature*  
IRBYANTO HARARY, SE, M.A.P.  
NIP. 19770102 200112 2 001

DIKETAHUI OLEH  
TENAGA PENGELOLA TENIS

*Handwritten signature*  
DHANI RAJONDA, ST  
NIP. 19630208 200601 1 001

KONSULTAN PERENCANA  
*Logo of CV. KARYA VITALOKA KONSULTAN*  
CV. KARYA VITALOKA  
KONSULTAN

*Handwritten signature*  
AHMAD REAL, ST  
Direktur

Isi	Isi	Paraf
Digambar	WARDANA SAMPUTRA, ST	<i>Handwritten signature</i>
Diperiksa	HERNY VASERMANI	<i>Handwritten signature</i>
JUDUL GAMBAR	SKALA	
RD. APOTEK		
RENCANA PLAFOND		1 : 100
TANGGAL	17 Juli 2023	
NOMOR HALAMAN	JUMLAH HALAMAN	
16	18	



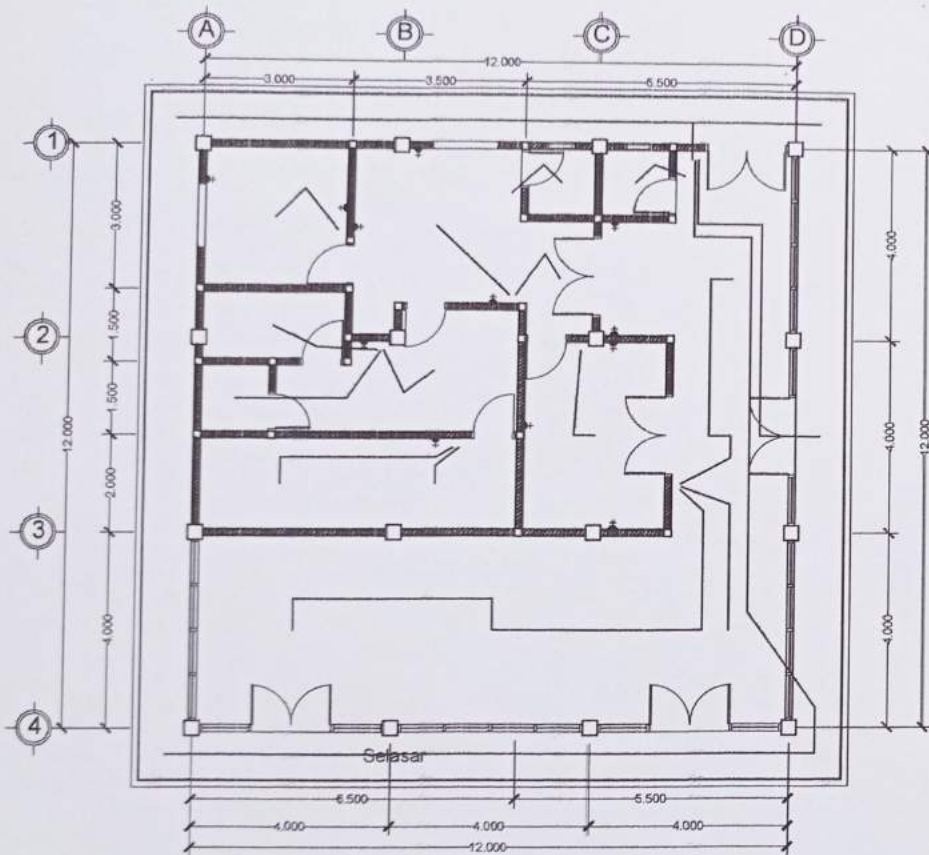

Catatan : instalasi kabel dibungkus pipa Pvc 20 mm

NO	KODE	KETERANGAN	JUMLAH
1	—	KABEL INSTALASI NYA 2.5 mm	
2		LAMPU	21 BH
3		STOP KONTAK	10 BH
4		SAKLAR TRIPEL	3 BH
4		SAKLAR GANDA	2 BH
5		SAKLAR TUNGGAL	4 BH
6		ELCB	1 BH
7		MCB	2 BH
8		BOX PANEL MCB	1 BH

**RENCANA LISTRIK**  
Rg. Apotek SKALA 1 : 100

**PEMBERI TUGAS**

**DINAS KESEHATAN  
PROVINSI SUMATERA UTARA**  
Jl. Tirta Sembilang, A. Hutanrejo Utara (P.ERC) No. 04  
Kot. Tanjung Sari Kec. Medan Selayang 20132 Kota Medan  
NET

No.	Tp.	Kelas Renc.	Plant

**GAMBAR KERJA**

PEKERJAAN

PEMBANGUNAN GEDUNG/GEDEUNG BARU  
RELOKASI UPTD RUMAH SAKIT KHUSUS  
PARU PROVINSI SUMATERA UTARA

DIKETAKSI DAN DIBETULAI OLEH

KUASA PENGELOLA ANGGARAN (KPA)

**ARDI TAUFIK SIDIQIANTAK, S.S., M.P.**  
NIP. 19630801197031003

DIKETAKSI DAN DIBETULAI OLEH

PELAKSANA PEMBAT KONTROL

**HARTONO S. S. S. S.**  
NIP. 197504012006042003

DIKETAKSI DAN DIBETULAI OLEH

PELAKSANA PELAKSANA TEKNIK KEMASAN

**DHARMA SAPONDA, ST.**  
NIP. 1962082008011001

KONSULTAN PERENCANA

**CV. KARYA VITALOKA  
KONSULTAN**

**AHMAD RIZAL, ST.**  
Desain

Revisi	REVISI	Plant
	REVISI GAMPUNG, ST.	✓
	K. HENRY VIKESMANI	tv

JUMLAH GAMBAR	SKALA
NO. APOTEK	
RENCANA LISTRIK	1 ISD

TANGGAL **17 Juli 2023**

NOMOR HALAMAN	JUMLAH HALAMAN
17	18

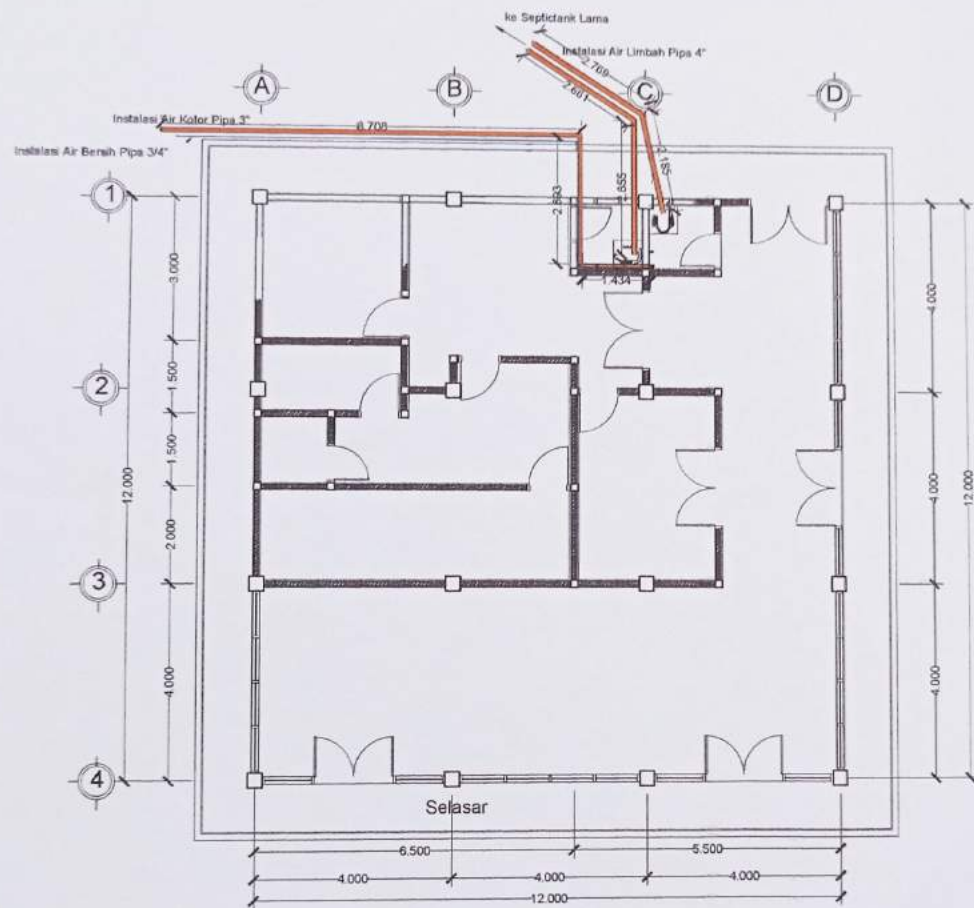

**RENCANA SANITASI**  
 Rg. Apotek SKALA 1 : 100

**PEMBERI TUGAS**



**DINAS KESEHATAN**  
**PROVINSI SUMATERA UTARA**

Jl. Satek 3, Hutan Kota (P.O. Box 54)  
 Rd. Tanjung Sari Km. Medan Gelumbang 20132 Karjak Medan  
 NET:

No.	Tgl.	Kode Revisi	Paraf

**GAMBAR KERJA**

PEKERJAAN

**PEMBANGUNAN GEDUNG/GEDEUNG BARU**  
**RELOKASI UPTD RUMAH SAKIT KHUBUS**  
**PARU PROVINSI SUMATERA UTARA**

DIREKTAKU DAN DIBETULUI OLEH

KEMASA PENGUNJUKAN ARIODI RAM

  
**ARIODIRAMA**

**ARCI TAUFIK HANJALINTAK, SE, MPP**  
 NIP. 19681112 1983 1 003

DIREKTAKU DAN DIBETULUI OLEH

PEJABAT PEMERIKSA KEKAWIHAN

  
**HANI S. SANI**

NIP. 19780403 200804 3 003

DIREKTAKU DAN DIBETULUI OLEH

PEJABAT PELAKSANA TENNIS KEDUKATAN

  
**HANNYANTIA WISE TALA P**

NIP. 19770202 200112 2 001

DIREKTAKU OLEH

TENAGA MANAJEMEN TENNIS

  
**DHENI BARONDA, ST**

NIP. 19820301 200801 1 001

KONSULTAN PERENCANA

  
**CV. KARYA VITALOKA**  
**KONSULTAN**

DIREKTAKU OLEH

  
**AHMAD HIKAL, ST**

NIP. 19820301 200801 1 001

DIREKTAKU

NAMA	Paraf
Wardana Simputra, ST	
S. HENNY UNDIRIMAN	

JUDUL GAMBAR	SKALA
Rg. APOTEK	1:100
RENCANA LISTRIK	1:100

TANGGAL: 17 Juli 2023

NOMOR HALAMAN: 18

Jumlah Halaman: 18

# **KANOPI PINTU MASUK GEDUNG B**

KONSULTAN PERENCANA



**CV. KARYA VITALOKA KONSULTAN**

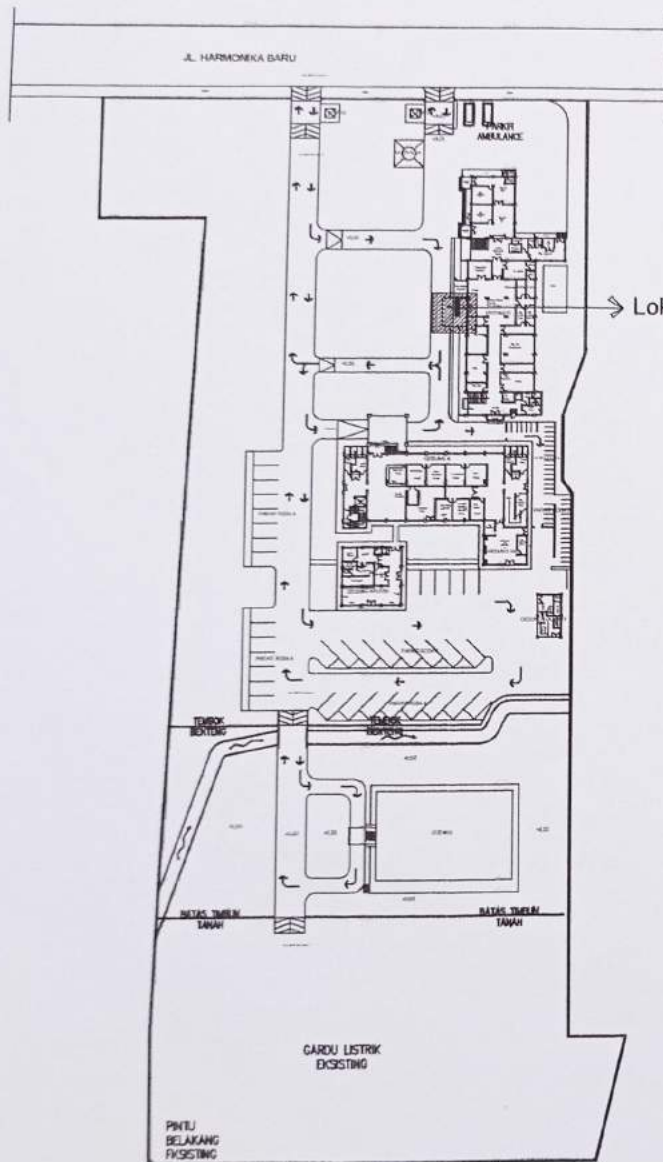

**GROUND PLAN**  
 Laundry SKALA 1 : 1000

**PEMBERI TUGAS**



**DINAS KESEHATAN  
PROVINSI SUMATERA UTARA**

Bd. Sate Sudh A. Hirsandira Ibra (PRL) No. 14  
Kd. Tanjung Sari Foc. Medan Sibolang 20132 Eksp. Medan

KET

No	Tgl	Ketika Rambu	Paraf

**GAMBAR KERJA**

PEKERJAAN

**PEMBANGUNAN GEDUNG GEDUNG BARU  
RELOKASI UPTD RUMAH SAKIT KHUSUS  
PARU PROVINSI SUMATERA UTARA**

DIKETAHUI DAN DISETUJUI OLEH:

KLIASA PENGOBILAN ANGGARAN

**ARDI TAUFIK SIMANUNGAT, SE, MSP**  
NIP. 19681112 199 03 1 003

DIKETAHUI DAN DISETUJUI OLEH:

PEJABAT PEMBATIM MITMEN

**HARJO S. S. S.**  
NIP. 19700428 200804 2 003

DIKETAHUI DAN DISETUJUI OLEH:

PEJABAT PELAKSANA TEKNIK KEGIATAN

**REMYANT MAULAY, SE, M.A.P.**  
NIP. 19709108 200112 2 001

DIKETAHUI OLEH:

TEKNIK PENSILOLA TEKNIK

**DHANU PERDANA, ST.**  
NIP. 19820828 200801 1 001

KONSULTAN PERENCANA

**CV. KARYA VITALOKA**

KONSULTAN

**AHMAD RIZAL, ST.**  
Des. Kur

Disetujui	Disetujui	Paraf
WISUDANA DAMPUTRA, ET		<input checked="" type="checkbox"/>
V. HEARY VIVERIANI		<b>tv</b>

JUDUL GAMBAR	SKALA
Ground Plan	1:1000

TANGGAL	JM. HALAMAN	JMLAH HALAMAN
17 Juli 2023	02	03

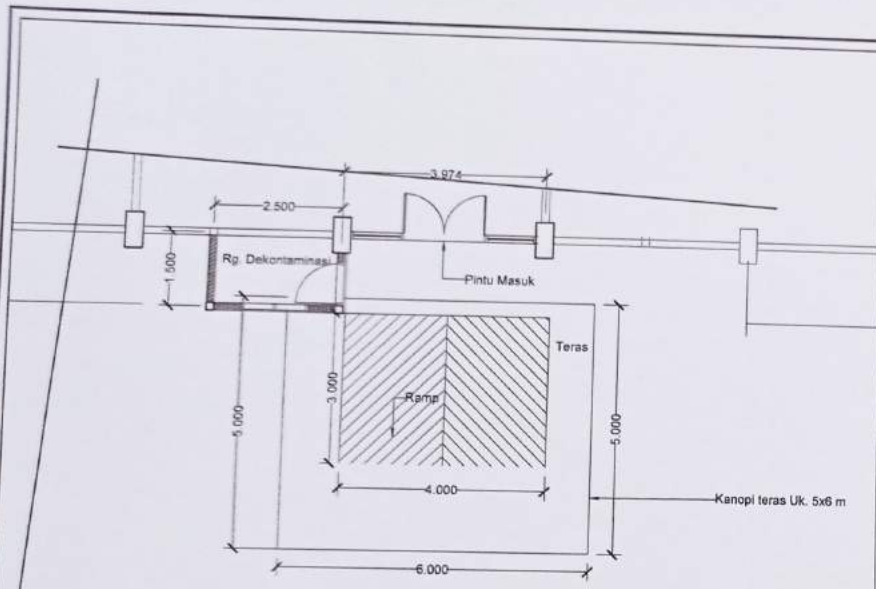

**DENAH**  
Entrance Pintu Masuk Gedung B SKALA 1 : 100

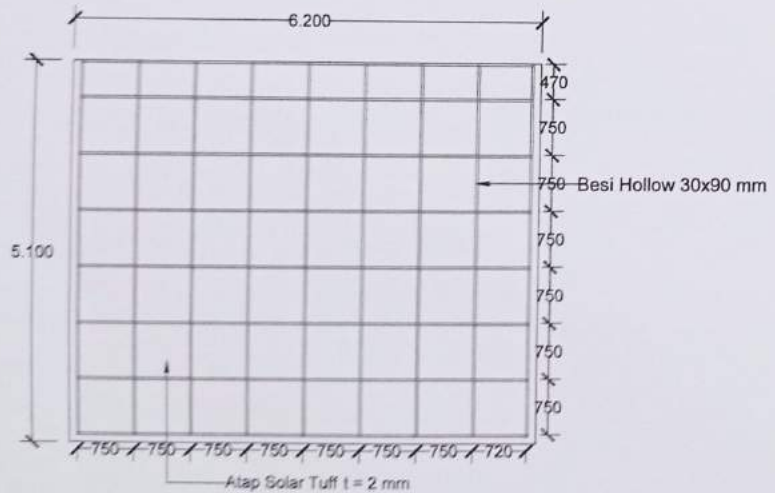

**TAMPAK SAMPIING**  
Entrance Pintu Masuk Gedung B SKALA 1 : 100

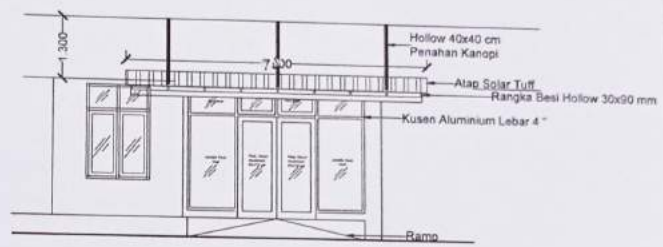

**TAMPAK DEPAN**  
Entrance Pintu Masuk Gedung B SKALA 1 : 100

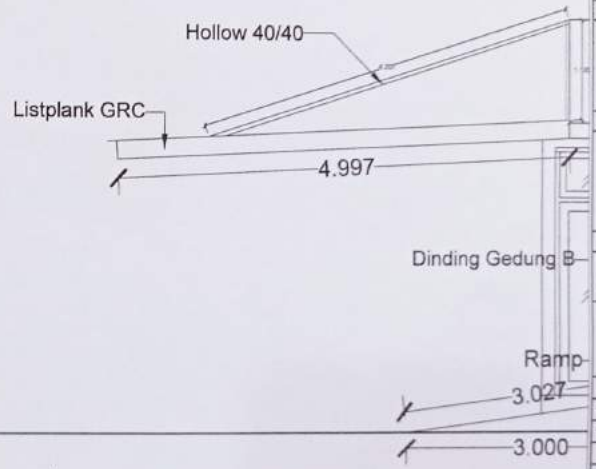

**PEMBERI TUGAS**



**DINAS KESEHATAN  
PROVINSI SUMATERA UTARA**  
Jln. Setia Budi Jl. Harmonika Baru (PSR.2) No. 84  
Kad. Tarung Tar Kac. Medan Selayang 20112 Hulya Medan

KET:

No.	Tgl.	Kode Revisi	Paraf

**GAMBAR KERJA**

PEKERJAAN  
PEMBANGUNAN GEDUNG/GEDUNG BARU  
RELOKASI UPTD RUMAH SAKIT KHUSUS  
PARU PROVINSI SUMATERA UTARA

DIKETAHUI DAN DISETUJUI OLEH  
KEASA PENGUNJA ANGGARAN  
(UPN)  
*Ardi Taufik Simanuntak, SE, MSP*  
ARDI TAUFIK SIMANUNTAK, SE, MSP  
NIP. 19681112 19703 1 003

DIKETAHUI DAN DISETUJUI OLEH  
PEJABAT PEMBILAT KEMENTERIAN  
*Harifan Sutan*  
HARIFAN SUTAN  
NIP. 19790428 200804 2 003

DIKETAHUI DAN DISETUJUI OLEH  
PEJABAT PELAKSANA TEKNIK KEGIATAN  
(PPK)  
*Simayanti Maulany, SE, M.A.P.*  
SIMAYANTI MAULANY, SE, M.A.P.  
NIP. 19771102 200112 2 001

DIKETAHUI OLEH  
TENAGA PENGELOLA TEKNIK  
*Dhans Rafonda, ST*  
DHANS RAFONDA, ST  
NIP. 19820828 200801 1 001

KONSULTAN PERENCANA  
*Ksp Karya Vitaloka Konsultan*  
CV. KARYA VITALOKA  
KONSULTAN

*Ahmad Rizal, ST*  
AHMAD RIZAL, ST  
Direktur

Disetujui	NAMA	Paraf

Disetujui	W. HERYN UJERIBAN	

JUDUL GAMBAR	SKALA

TANGGAL: 17 Juli 2023

NOMOR HALAMAN	JUMLAH HALAMAN
33	84

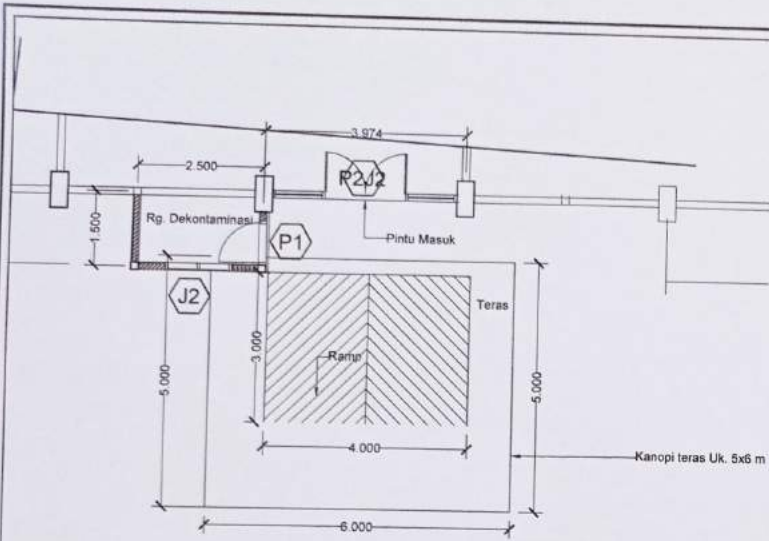

**RENCANA KUSEN**  
 Entrance Pintu Masuk Gedung B SKALA 1 : 100



**KUSEN P1 (1 UNIT)**  
 Entrance Pintu Masuk Gedung B SKALA 1 : 30

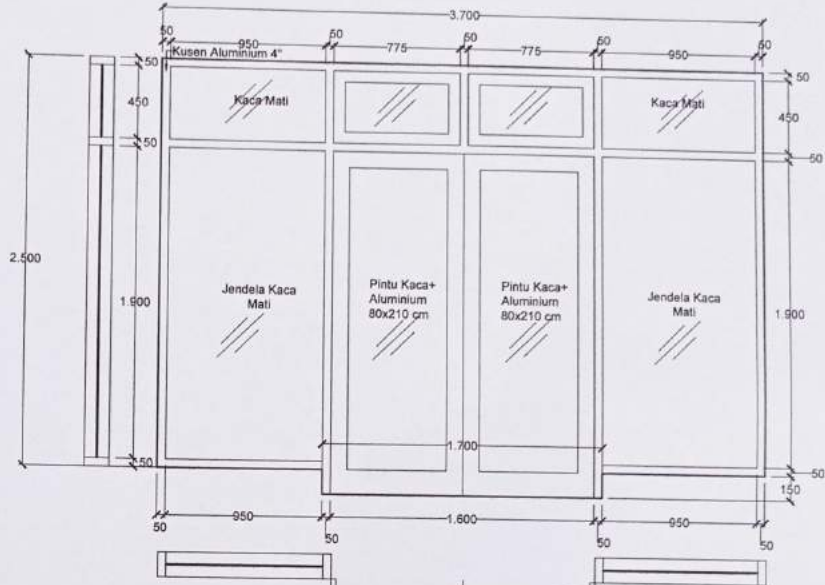

**KUSEN P2J2 (1 UNIT)**  
 Entrance Pintu Masuk Gedung B SKALA 1 : 30

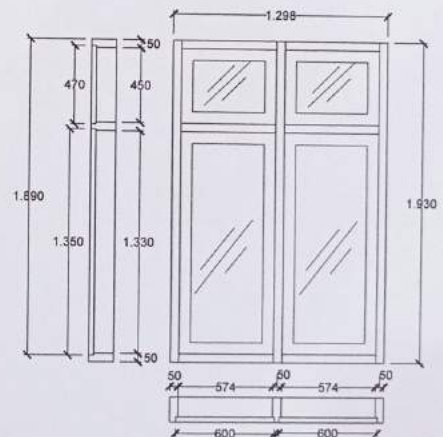

**KUSEN J2 (1 UNIT)**  
 Entrance Pintu Masuk Gedung B SKALA 1 : 30

**PEMBERI TUGAS**



**DINAS KESEHATAN  
 PROVINSI SUMATERA UTARA**  
 Jln. Sella Sudji Jl. Harmonika Baru (PDR.2) No. 64  
 Kel. Tanjung Sari Kec. Medan Selayang 20132 Kota Medan

KET:

No.	Tgl.	Kode Revisi	Paraf

**GAMBAR KERJA**  
 PEKERJAAN  
 PEMBANGUNAN GEDUNG/GEDUNG BARU  
 RELOKASI UPTD RUMAH SAKIT KHUSUS  
 PARU PROVINSI SUMATERA UTARA

DIKETAHUI DAN DISETUJUI OLEH:  
 KLASA PENGGUNA ANGGARAN (KPA)  
  
**ARDI TAUFIK SIMANUNTAK, SE, MSP**  
 NIP. 1965112197031003

DIKETAHUI DAN DISETUJUI OLEH:  
 PEJABAT PEMBUAT KOMITMEN  
  
**HARIYANTO S. SKK**  
 NIP. 197904282006042003

DIKETAHUI DAN DISETUJUI OLEH:  
 PEJABAT PELAKSANA TEKNIS KEGADATAN (PTK)  
  
**IRMAYANTI MULYA, SE, M.A.P**  
 NIP. 197701922001122001

DIKETAHUI OLEH:  
 TENAGA PENGELOLA TEKNIS  
  
**DHANIL RAFONDA, ST**  
 NIP. 198206282008011001

KONSULTAN PERENCANA  
  
**CV. KARYA VITALOKA  
 KONSULTAN**

  
**AHMAD RIZAL, ST**  
 Direktur

NAMA	Paraf
WAGDANA SAMPUTRA, ST	
HEPPI WERISMAN	

JUDUL GAMBAR	SKALA
Entrance Gedung B	1:100
Detail	1:100
TAMPAK	1:100
POTONGAN	1:100

TANGGAL: 17 Juli 2023

NOMOR HALAMAN	JURUJAH HALAMAN
04	04

JADWAL DAN JANGKA WAKTU PELAKSANAAN

**INSTANSI :** DINAS KESEHATAN PROVINSI SUMATERA UTARA  
**PEKERJAAN :** PEMBANGUNAN GEDUNG/ BANGUNAN BARU RELOKASI UPTD. RUMAH SAKIT KHUSUS PARU PROVINSI SUMATERA UTARA  
**LOKASI :** JLN. SETIA BUDI/JL.HARMONIKA BARU (PSR.2) NO. 84 KEL. TANJUNG SARI KEC. MEDAN SELAYANG 20132 KODYA MEDAN  
**ANGGARAN/TAHUN :** 2023

No	URAIAN PEKERJAAN	JUMLAH (Rp)	Bobot (%)	JADWAL PELAKSANAAN PEKERJAAN (120 HARI KERJA KALENDER)																KET
				BULAN 1				BULAN 2				BULAN 3				BULAN 4				
				M1	M2	M3	M4	M5	M6	M7	M8	M9	M10	M11	M12	M13	M14	M15		
1	2	3		1-7	8-14	15-21	22-28	29-35	36-42	43-49	50-56	57-63	64-70	71-76	77-83	84-90	91-97	98-104		
A	PEKERJAAN PENDAHULUAN	25.757.875,00	1,2258	0,61	0,61															
B	PEKERJAAN GEDUNG POLI TB DOTS																			
I	PEKERJAAN TANAH	18.268.573,47	0,8694		0,43	0,43														
II	PEKERJAAN PONDASI DAN BETON	323.808.632,00	15,4104			1,54	1,54	1,54	1,54	1,54	1,54	1,54	1,54	1,54	1,54					
III	PEKERJAAN DINDING DAN PLESTERAN	127.439.366,19	6,0650				1,21	1,21	1,21	1,21	1,21	1,21	1,21	1,21	1,21					
IV	PEKERJAAN PINTU DAN JENDELA	61.297.081,56	2,9172						0,73	0,73	0,73	0,73	0,73	0,73	0,73					0,73
V	PEKERJAAN PENUTUP LANTAI DAN DINDING	89.624.638,43	4,2653										1,42	1,42	1,42					
VI	PEKERJAAN LANGIT - LANGIT	42.040.995,04	2,0008								0,50	0,50	0,50	0,50	0,50					
VII	PEKERJAAN PENGECATAN	26.801.523,72	1,2755														0,43	0,43	0,43	0,43
VIII	PEKERJAAN INSTALASI LISTRIK	9.189.006,00	0,4373											0,11	0,11		0,11	0,11		
IX	PEKERJAAN SANITAIR	8.068.284,00	0,3840												0,19	0,19				
C	PEKERJAAN GEDUNG GIZI																			
I	PEKERJAAN TANAH	12.475.510,23	0,5937		0,30	0,30														
II	PEKERJAAN PONDASI DAN BETON	296.245.626,19	14,0986			1,41	1,41	1,41	1,41	1,41	1,41	1,41	1,41	1,41	1,41	1,41				
III	PEKERJAAN DINDING DAN PLESTERAN	52.635.338,50	2,5050				0,50	0,50	0,50	0,50	0,50	0,50	0,50	0,50	0,50					
IV	PEKERJAAN PINTU DAN JENDELA	49.737.693,29	2,3671							0,59	0,59	0,59	0,59	0,59	0,59					0,59
V	PEKERJAAN PENUTUP LANTAI DAN DINDING	110.223.761,39	5,2457										1,75	1,75	1,75					
VI	PEKERJAAN LANGIT - LANGIT	50.314.146,04	2,3945								0,60	0,60	0,60	0,60	0,60					
VII	PEKERJAAN PENGECATAN	15.493.467,00	0,7373														0,25	0,25	0,25	0,25
VIII	PEKERJAAN INSTALASI LISTRIK	7.550.790,00	0,3593												0,09	0,09	0,09	0,09	0,09	0,09
IX	PEKERJAAN SANITASI	10.184.660,00	0,4847												0,24	0,24				
D	PEKERJAAN GEDUNG FARMASI																			
I	PEKERJAAN TANAH	11.977.092,42	0,5700		0,29	0,29														
II	PEKERJAAN PONDASI DAN BETON	311.970.960,64	14,8470			1,48	1,48	1,48	1,48	1,48	1,48	1,48	1,48	1,48	1,48	1,48				
III	PEKERJAAN DINDING DAN PLESTERAN	90.490.702,59	4,3065				0,86	0,86	0,86	0,86	0,86	0,86	0,86	0,86	0,86					
IV	PEKERJAAN PINTU DAN JENDELA	88.344.375,26	4,2044							1,05	1,05	1,05	1,05	1,05	1,05					1,05
V	PEKERJAAN PENUTUP LANTAI DAN DINDING	110.433.496,28	5,2556										1,75	1,75	1,75					
VI	PEKERJAAN LANGIT - LANGIT	45.650.976,68	2,1726								0,54	0,54	0,54	0,54	0,54					
VII	PEKERJAAN PENGECATAN	18.830.376,00	0,8962														0,30	0,30	0,30	0,30
VIII	PEKERJAAN INSTALASI LISTRIK	11.737.657,00	0,5586												0,14	0,14	0,14	0,14	0,14	0,14
IX	PEKERJAAN SANITASI	8.001.876,00	0,3808												0,19	0,19				
E	PEKERJAAN ENTRANCE GEDUNG B																			
I	PEKERJAAN TANAH	1.801.234,74	0,0857		0,04	0,04														
II	PEKERJAAN PONDASI DAN BETON	6.230.532,79	0,2965			0,06	0,06		0,06	0,06	0,06	0,06	0,06	0,06	0,06					
III	PEKERJAAN DINDING DAN PLESTERAN	6.360.349,21	0,3027				0,10	0,10	0,10	0,10	0,10	0,10	0,10	0,10	0,10					
IV	PEKERJAAN PINTU DAN JENDELA	14.127.138,76	0,6723							0,17	0,17	0,17	0,17	0,17	0,17					
V	PEKERJAAN PENUTUP LANTAI DAN DINDING	4.930.125,14	0,2346										0,12	0,12	0,12					
VI	PEKERJAAN ATAP	28.452.280,00	1,3541																	
VII	PEKERJAAN LANGIT - LANGIT	2.148.211,54	0,1022								0,05	0,05	0,05	0,05	0,05					
VIII	PEKERJAAN PENGECATAN	1.385.320,76	0,0659													0,02	0,02	0,02	0,02	0,02
IX	PEKERJAAN INSTALASI LISTRIK	1.210.966,00	0,0576								0,03	0,03	0,03	0,03	0,03					
<b>TOTAL Rp.</b>		<b>2.101.240.639,85</b>	<b>100,00</b>	0,61	1,67	5,44	7,06	7,00	7,06	9,50	12,69	8,72	11,08	11,26	10,23	3,23	3,57	0,86		
		<b>RENCANA MINGGUAN</b>		0,61	2,29	7,73	14,79	21,79	28,85	38,35	51,05	59,76	70,84	82,10	92,34	95,57	99,14	100,00		
		<b>RENCANA KUMULATIF</b>																		

Medan, 17 Juli 2023

Diketahui oleh :  
**DINAS KESEHATAN PROVINSI SUMATERA UTARA**  
**PEJABAT PEMBUAT KOMITMEN (PPK)**

*Harivati, S. SKM*  
**Harivati, S. SKM**  
 NIP. 19790428 200604 2 003

Disetujui oleh :  
**DINAS KESEHATAN PROVINSI SUMATERA UTARA**  
**PEJABAT PELAKSANA TEKNIS KEGIATAN (PPTK)**

*Irmayanti Daulay, SE., M.A.P*  
**Irmayanti Daulay, SE., M.A.P**  
 NIP. 19770102 200112 2 001

Dibuat oleh :  
**CV. KARYA VITALOKA KONSULTAN**

*Ahmad Rizal, ST*  
**Ahmad Rizal, ST**  
 Direktur