

PEMERINTAH KOTA GUNUNGSITOLI
DINAS PEKERJAAN UMUM DAN TATA RUANG

JALAN PRAMUKA NO. DESA SAEWE GUNUNGSITOLI

GAMBAR RENCANA

PEKERJAAN

PENATAAN ALUN ALUN KOTA GUNUNGSITOLI



NAMA KEGIATAN :

PENATAAN ALUN-ALUN KOTA GUNUNGSITOLI

KECAMATAN **GUNUNGSITOLI**

KOTA **GUNUNGSITOLI**

PROPINSI **SUMATERA UTARA**

JUDUL GAMBAR

SKALA

DENAH LAPANGAN

1 : 500

DIRENCANAKAN OLEH :

TIM SURVEY :

Paraf

DISETUJUI OLEH:

.....

.....

MENGETAHUI OLEH :

.....

.....

LEMBAR KE :

JLH LEMBAR

TANGGAL

01

46

DES. 2022

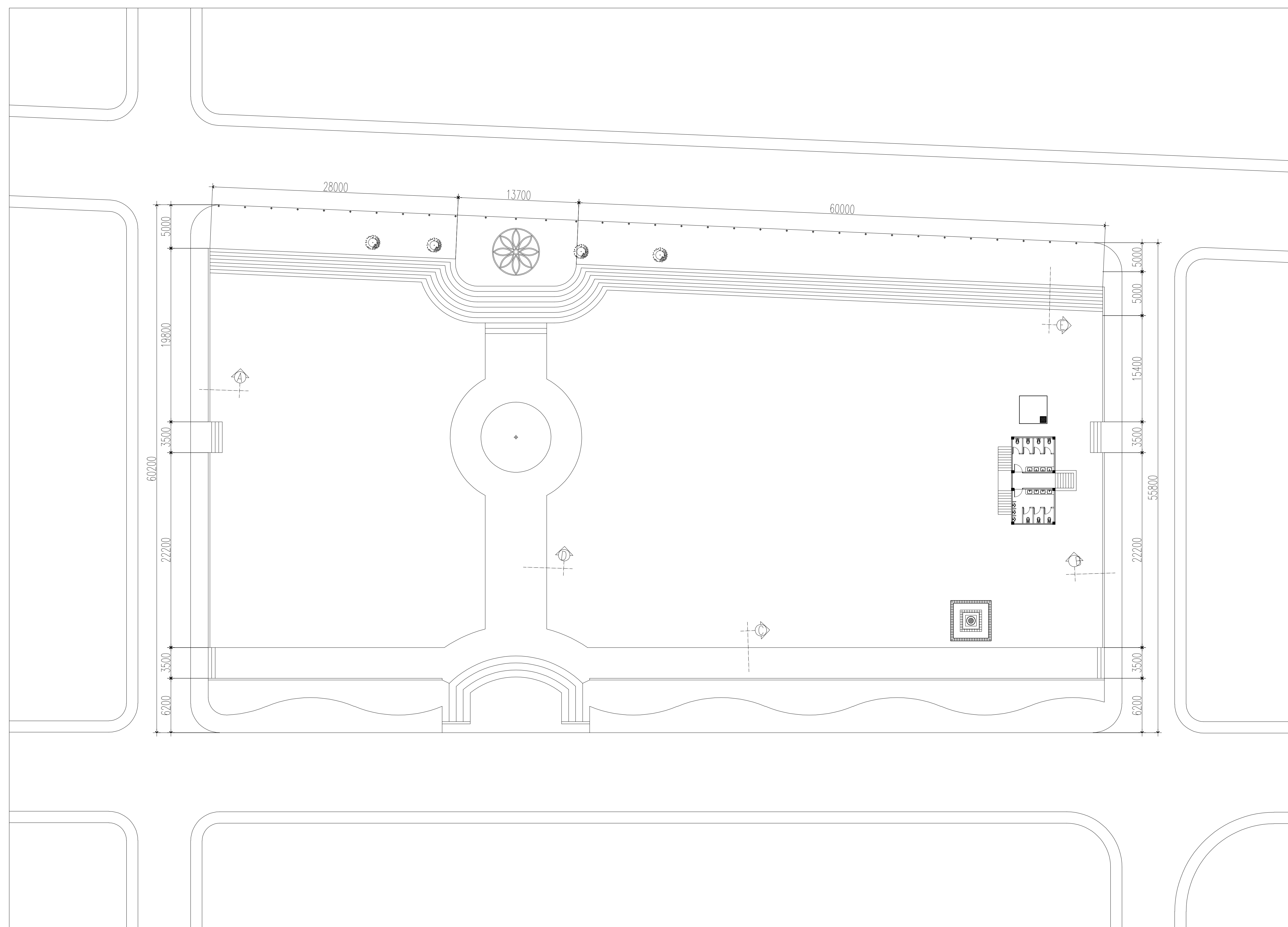



NAMA KEGIATAN :

PENATAAN ALUN-ALUN KOTA GUNUNGSITOLI

KECAMATAN	GUNUNGSITOLI
KOTA	GUNUNGSITOLI
PROPINSI	SUMATERA UTARA

JUDUL GAMBAR	SKALA
DETAIL POTONGAN	1 : 100

DIRENCANAKAN OLEH :

TIM SURVEY : Paraf

DISETUJUI OLEH:

.....

.....

MENGETAHUI OLEH :

.....

.....

LEMBAR KE :	JLH LEMBAR	TANGGAL
02	46	DES. 2022

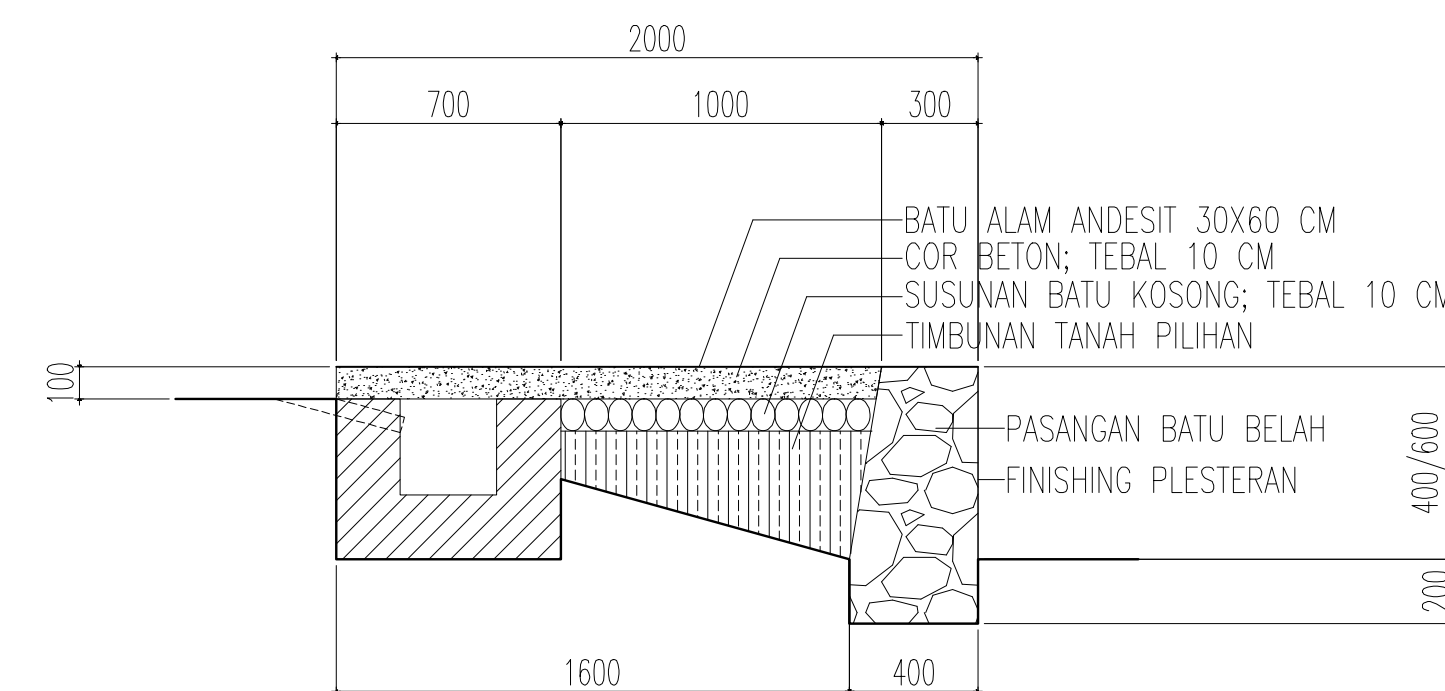

DETAIL POTONGAN A
SKALA 1:100

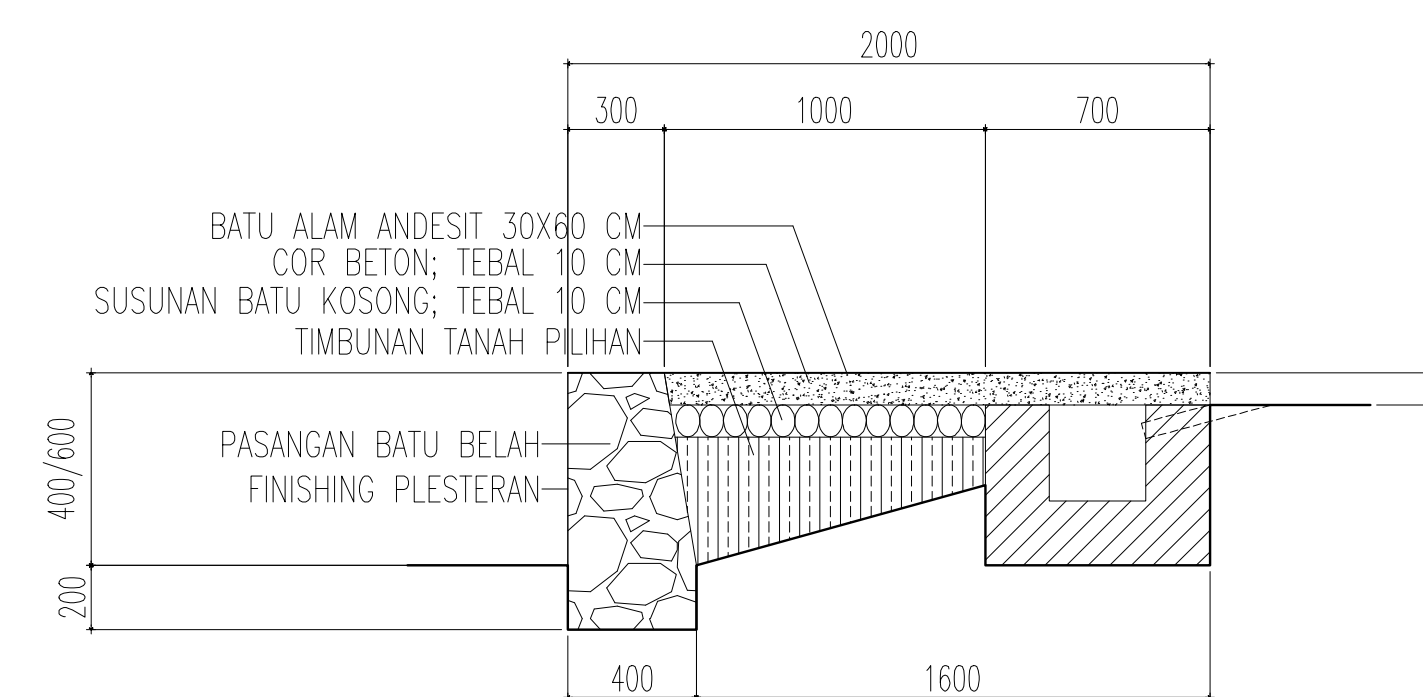

DETAIL POTONGAN B
SKALA 1:100

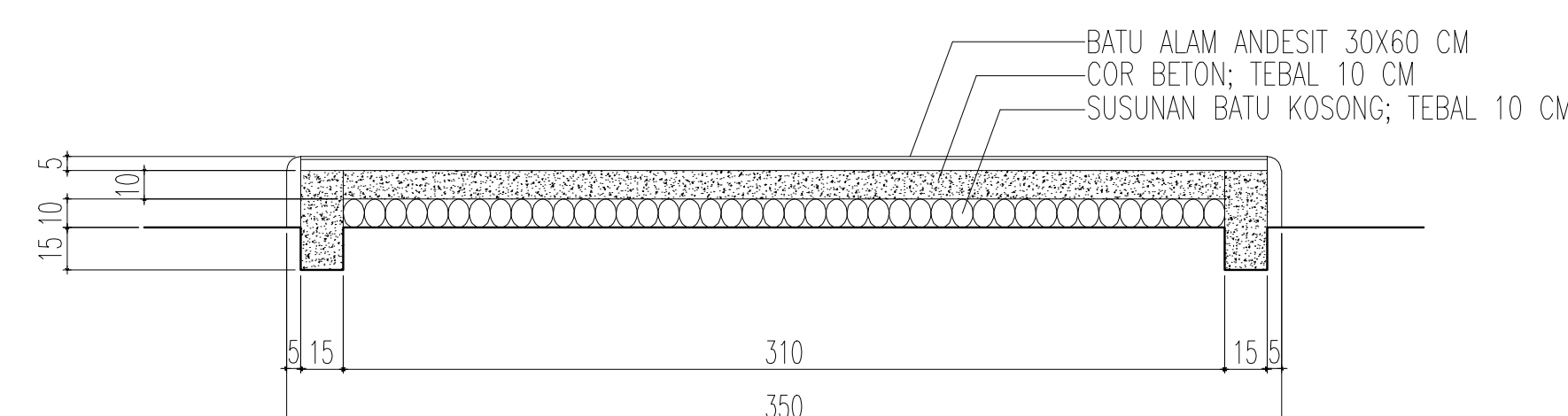

DETAIL POTONGAN C
SKALA 1:100



NAMA KEGIATAN :

PENATAAN ALUN-ALUN KOTA GUNUNGSITOLI

KECAMATAN	GUNUNGSITOLI
KOTA	GUNUNGSITOLI
PROPINSI	SUMATERA UTARA

JUDUL GAMBAR	SKALA
DETAIL POTONGAN	1 : 100

DIRENCANAKAN OLEH :

TIM SURVEY : Paraf

DISETUJUI OLEH:

.....

.....

MENGETAHUI OLEH :

.....

.....

LEMBAR KE :	JLH LEMBAR	TANGGAL
03	46	DES. 2022

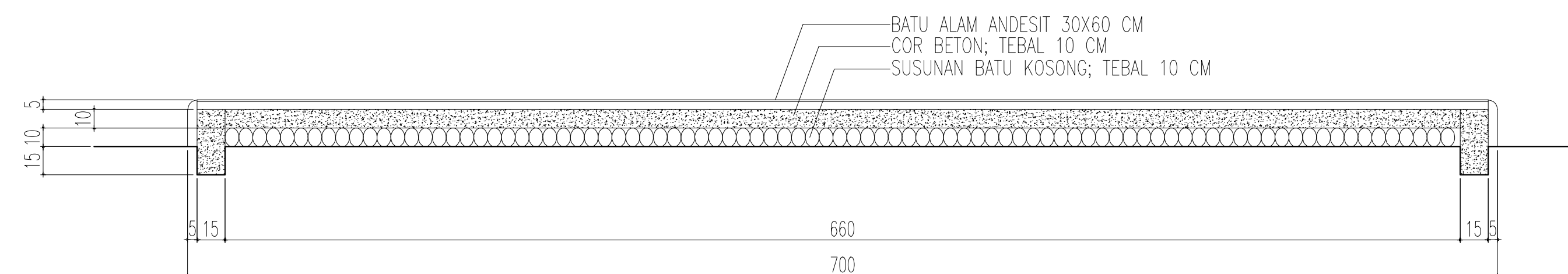

DETAIL POTONGAN D
SKALA 1:100

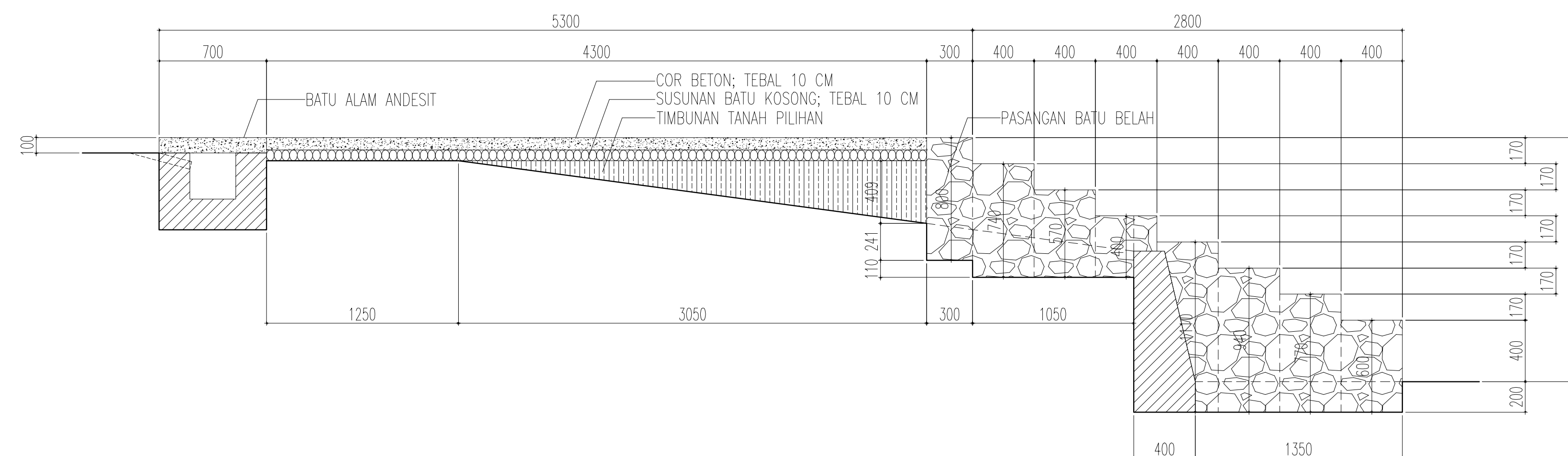

DETAIL POTONGAN E
SKALA 1:100



NAMA KEGIATAN :

PENATAAN ALUN-ALUN KOTA GUNUNGSITOLI

KECAMATAN GUNUNGSITOLI

KOTA GUNUNGSITOLI

PROPINSI SUMATERA UTARA

JUDUL GAMBAR

SKALA

DENAH ATAP
KANOPi TRIBUN

1 : 500

DIRENCANAKAN OLEH :

TIM SURVEY :

Paraf

DISETUJUI OLEH:

.....

.....

MENGETAHUI OLEH :

.....

.....

LEMBAR KE :

JLH LEMBAR

TANGGAL

04

46

DES. 2022

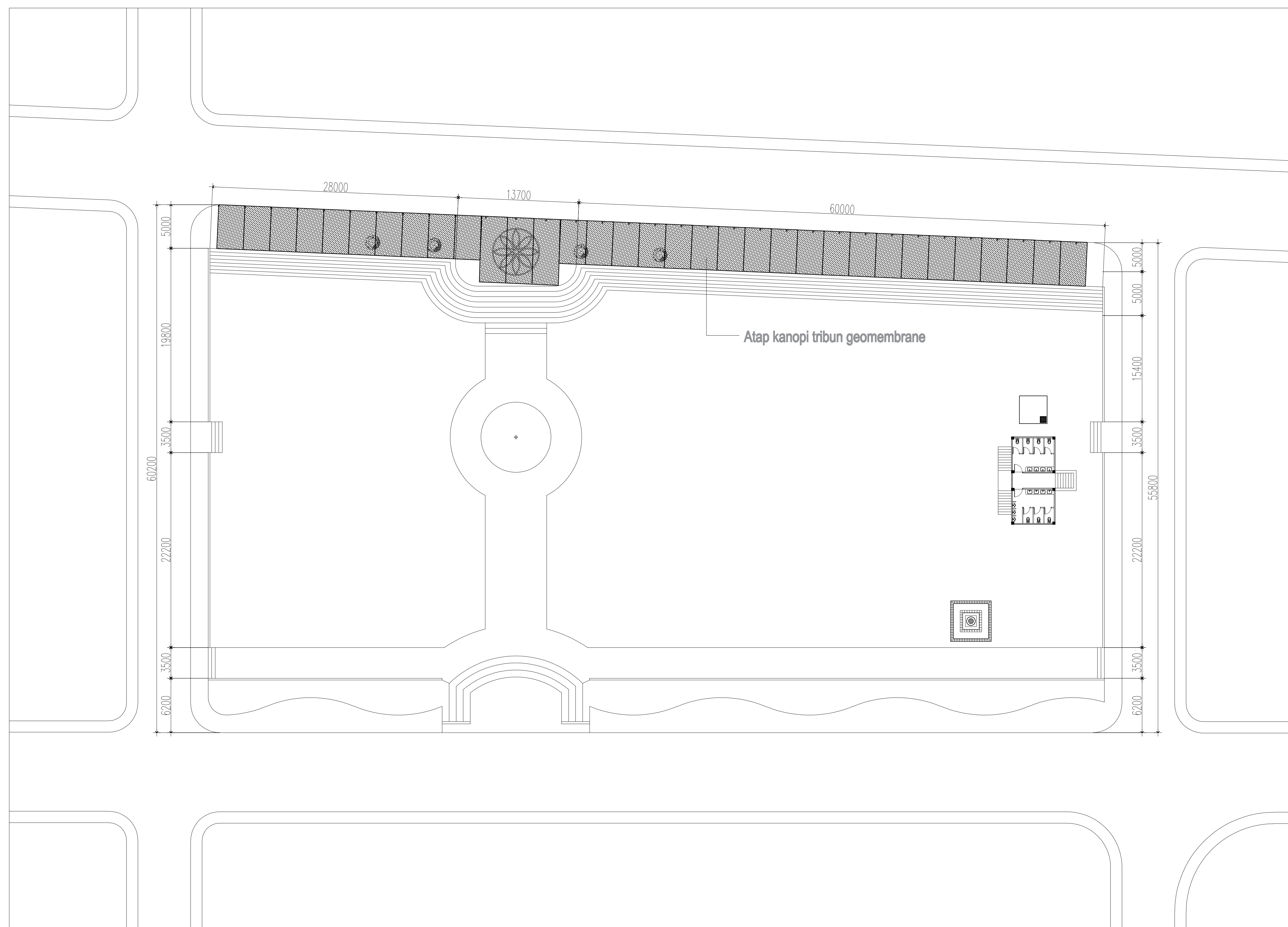

DENAH ATAP KANOPI TRIBUN
SKALA 1:500



NAMA KEGIATAN :

PENATAAN ALUN-ALUN KOTA GUNUNGSITOLI

KECAMATAN GUNUNGSITOLI

KOTA GUNUNGSITOLI

PROPINSI SUMATERA UTARA

JUDUL GAMBAR

SKALA

TAMPAK ATAP
KANOPi TRIBUN

1 : 100

DIRENCANAKAN OLEH :

TIM SURVEY :

Paraf

.....

.....

.....

.....

DISETUJUI OLEH:

.....

.....

MENGETAHUI OLEH :

.....

.....

LEMBAR KE :

JLH LEMBAR

TANGGAL

05

46

DES. 2022

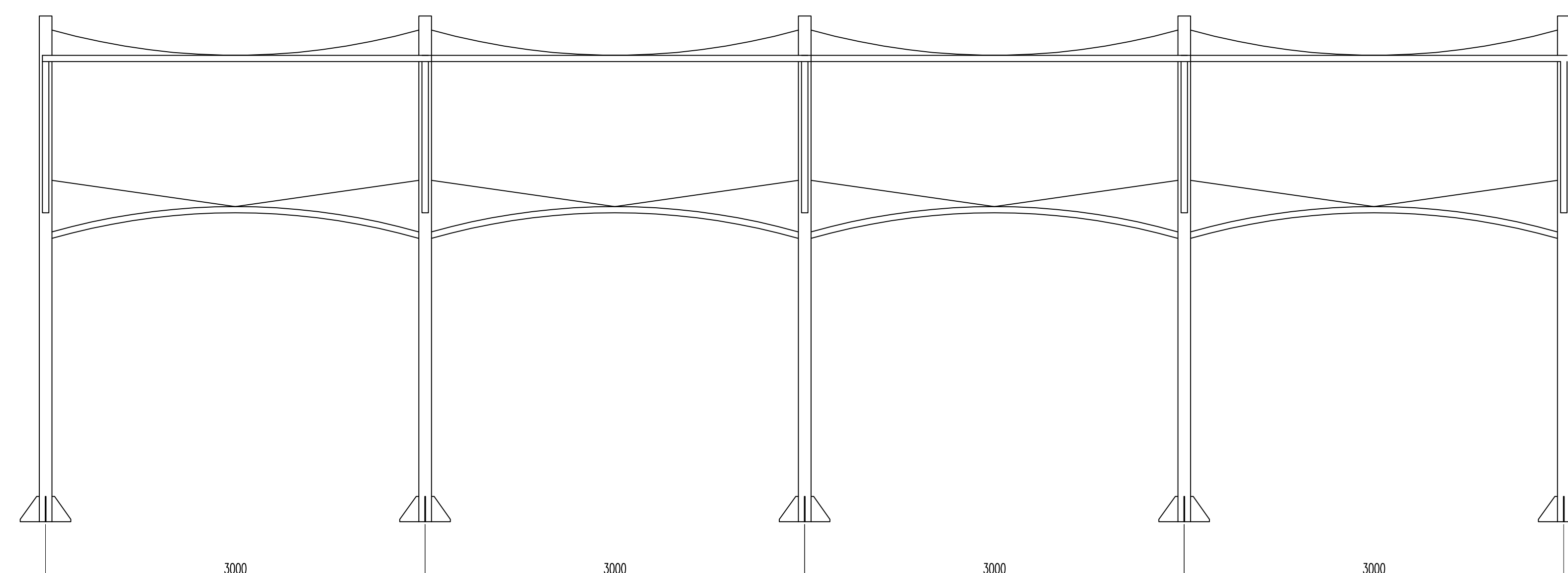

TAMPAK DEPAN ATAP KANOPI TRIBUN
SKALA 1:100

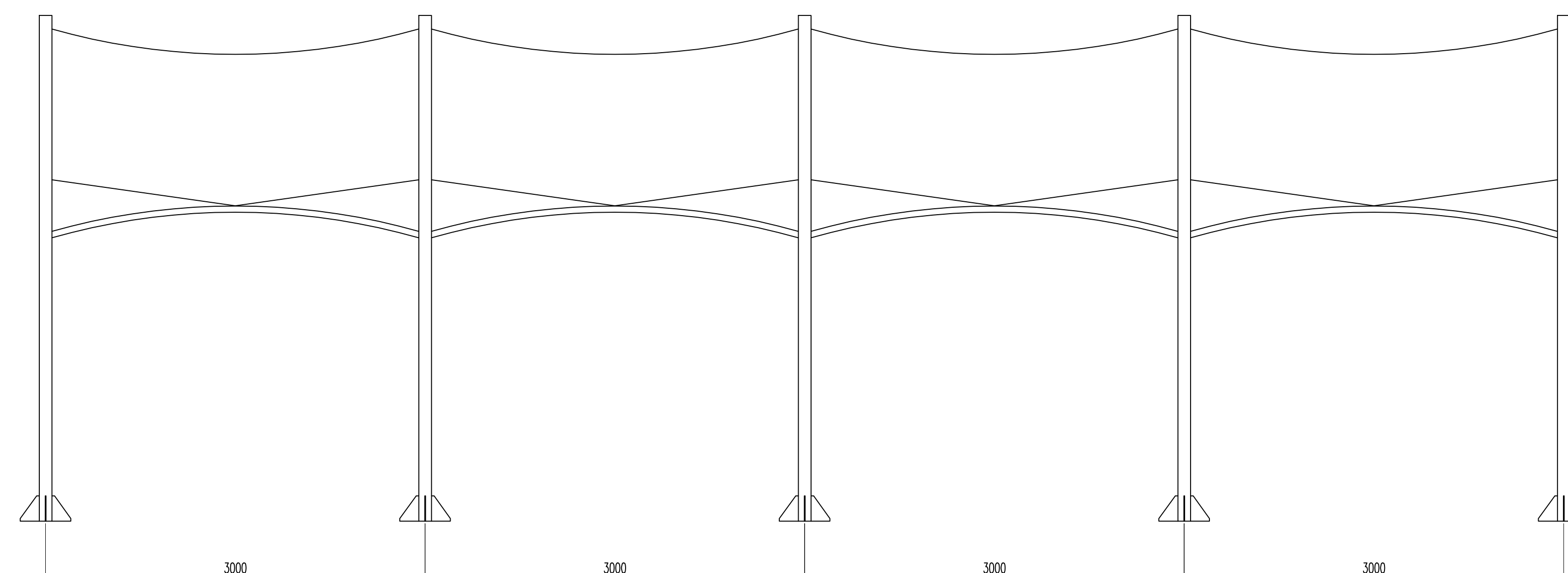

TAMPAK BELAKANG ATAP KANOPI TRIBUN
SKALA 1:100

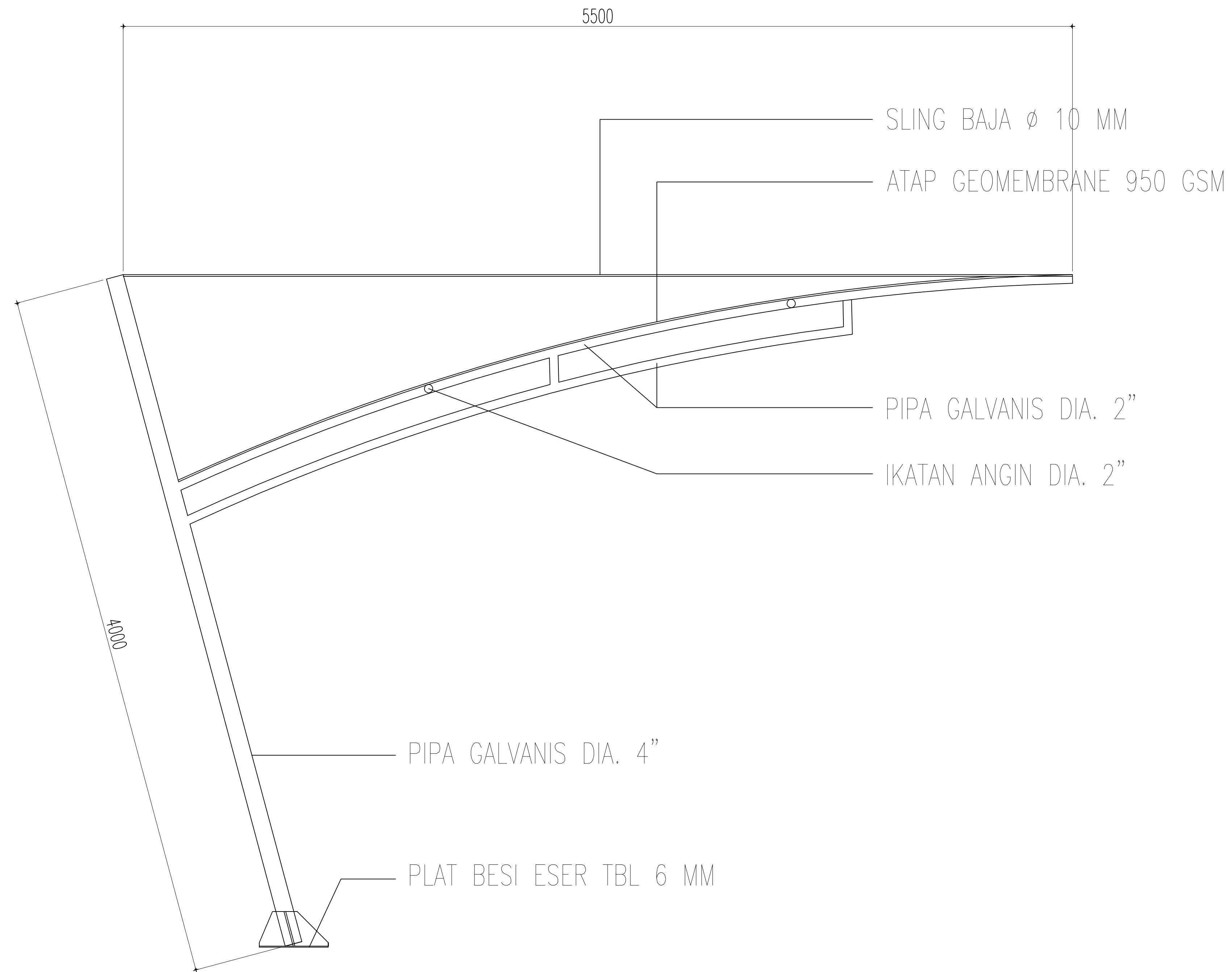

POTONGAN ATAP TRIBUN GEOMEMBRANE
SKALA 1:100



NAMA KEGIATAN :

**PENATAAN ALUN-ALUN
KOTA GUNUNGSITOLI**

KECAMATAN	GUNUNGSITOLI
KOTA	GUNUNGSITOLI
PROPINSI	SUMATERA UTARA

JUDUL GAMBAR	SKALA
POTONGAN ATAP KANUPI TRIBUN	1 : 100

DIRENCANAKAN OLEH :

TIM SURVEY : Paraf

DISETUJUI OLEH:

.....

.....

MENGETAHUI OLEH :

.....

.....

LEMBAR KE :	JLH LEMBAR	TANGGAL
06	46	DES. 2022



NAMA KEGIATAN :

PENATAAN ALUN-ALUN KOTA GUNUNGSITOLI

KECAMATAN GUNUNGSITOLI
 KOTA GUNUNGSITOLI
 PROPINSI SUMATERA UTARA

JUDUL GAMBAR SKALA
 DENAH DRAINASE SISI
 DALAM LAPANGAN 1:500

DIRENCANAKAN OLEH :

TIM SURVEY : Paraf

DISETUJUI OLEH:

.....

.....

MENGETAHUI OLEH :

.....

.....

LEMBAR KE :	JLH LEMBAR	TANGGAL
07	46	DES. 2022

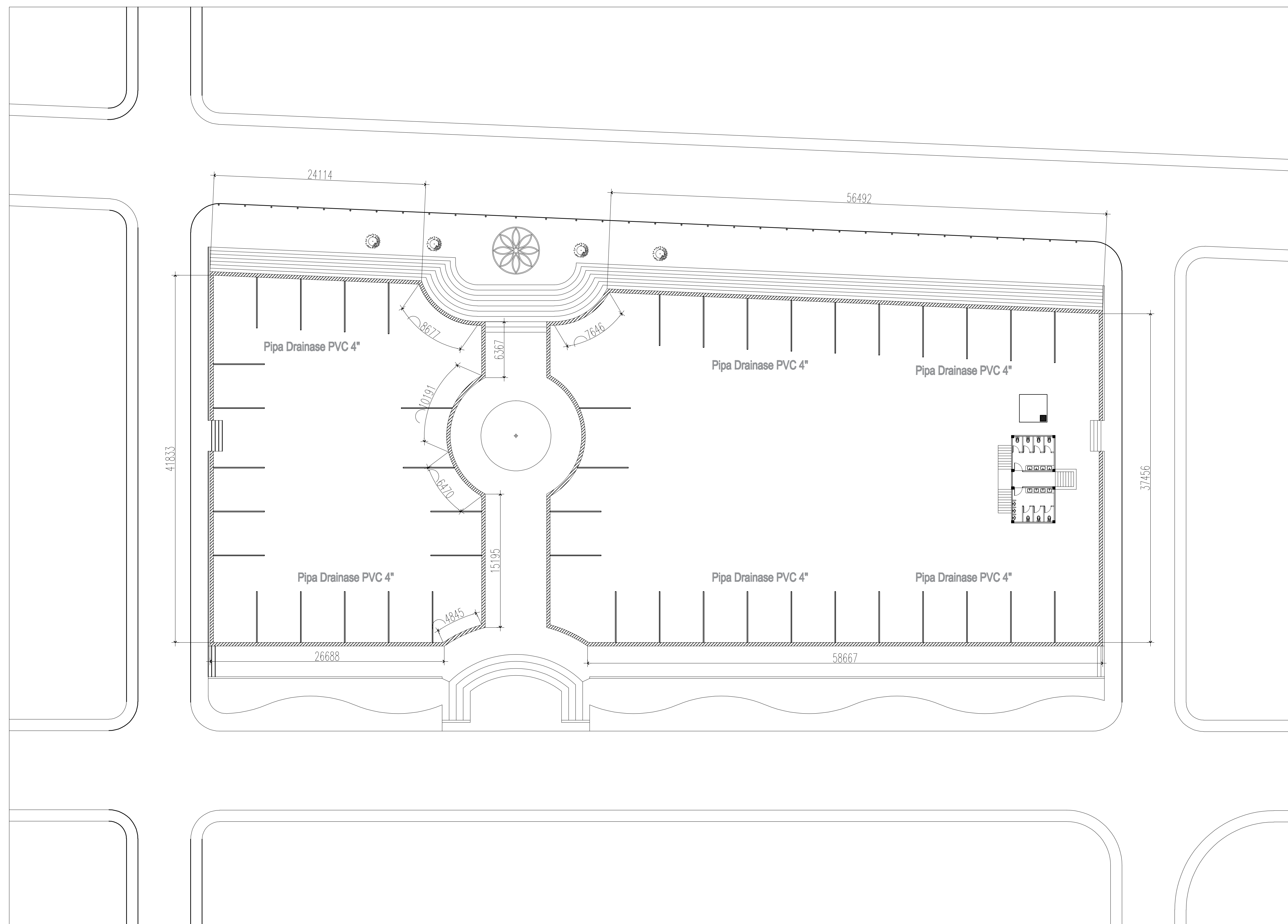

DENAH DRAINASE SISI DALAM LAPANGAN
 SKALA 1:500

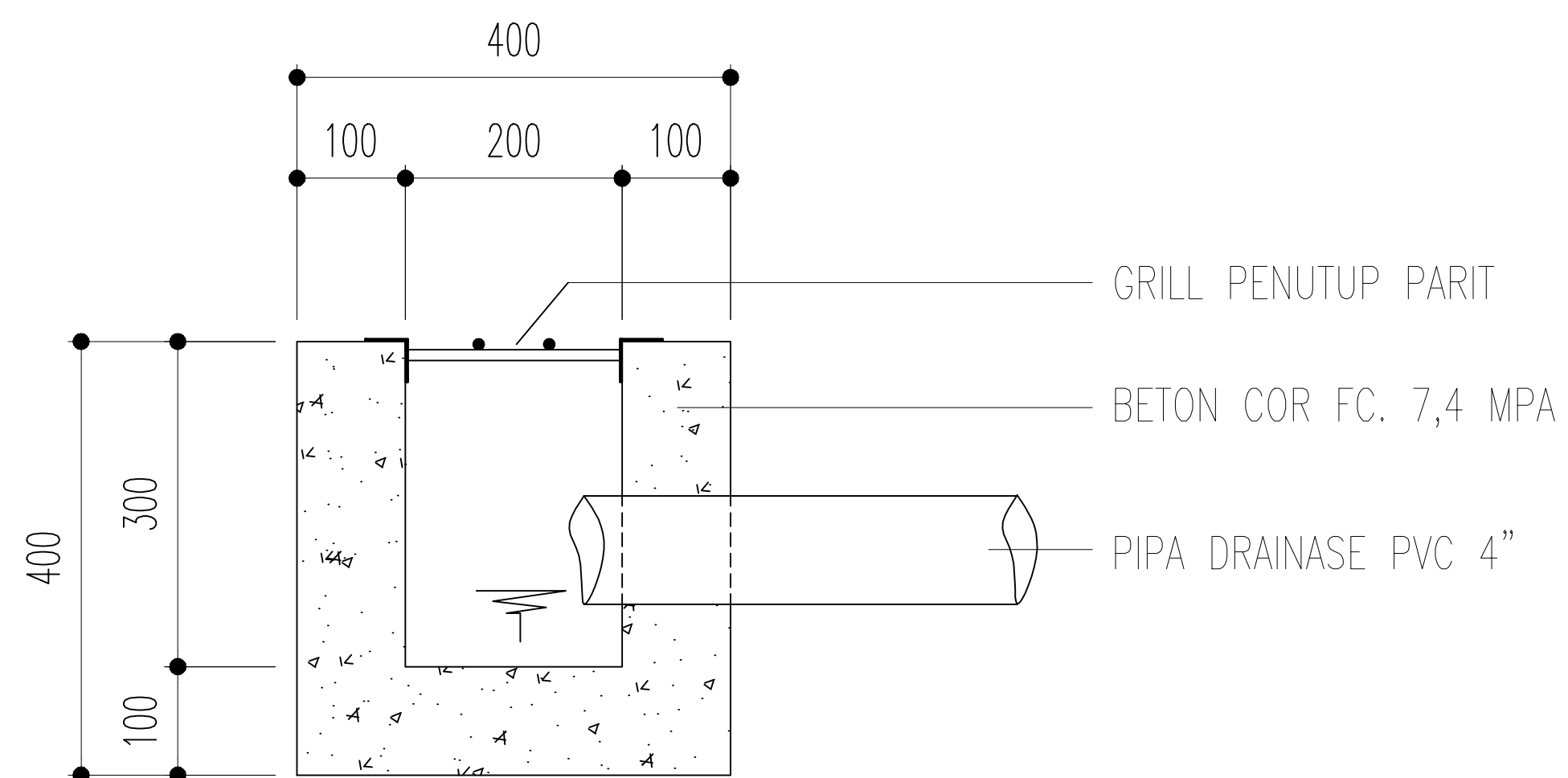

POTONGAN DRAINASE SISI DALAM LAPANGAN
SKALA : NTS

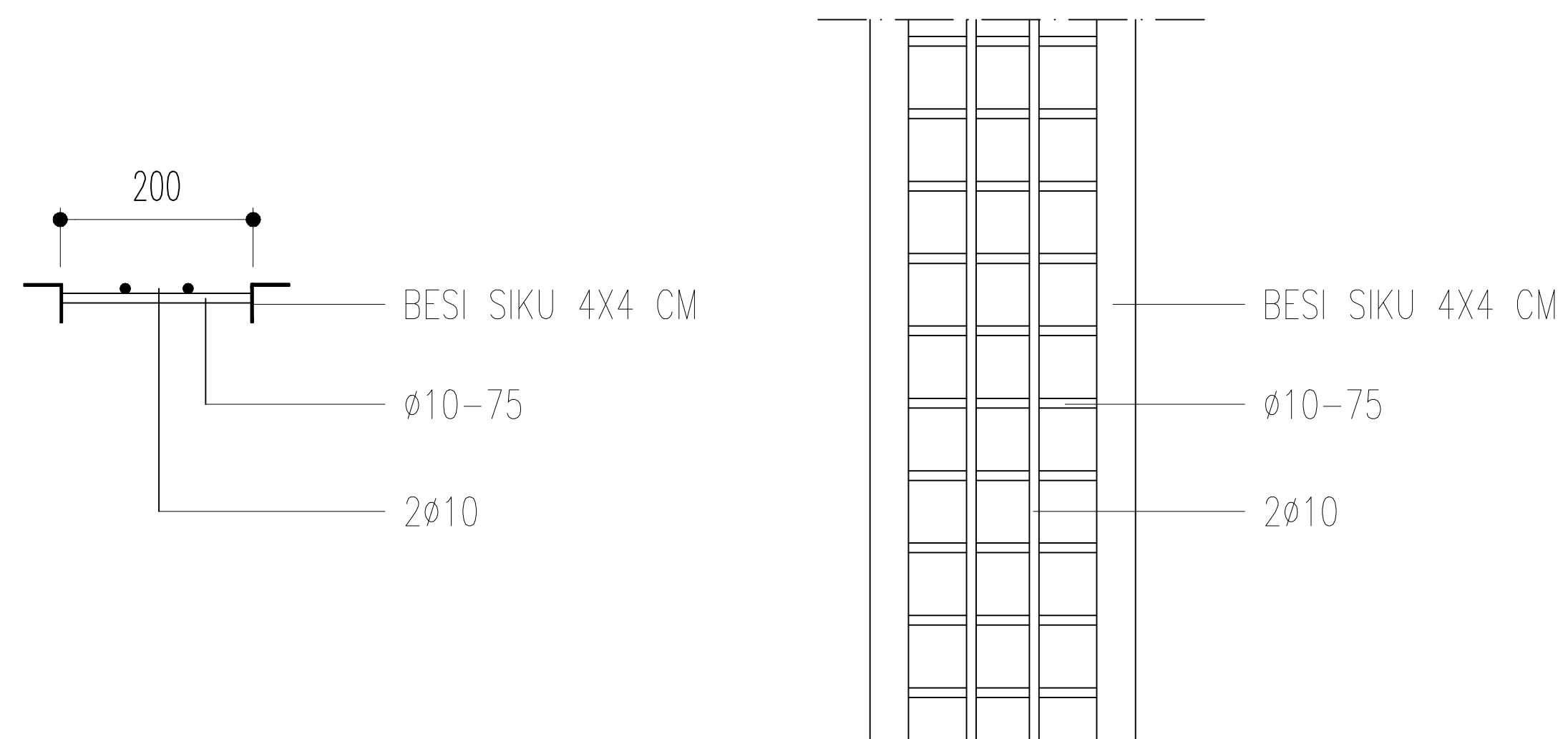

DETAIL GRILL PENUTUP PARIT
SKALA : NTS



PEMERINTAH KOTA GUNUNGSITOLI
DINAS PEKERJAAN UMUM
DAN TATA RUANG
JALAN PRAMUKA DESA SAEWE
KECAMATAN GUNUNGSITOLI
GUNUNGSITOLI 22813

NAMA KEGIATAN :

**PENATAAN ALUN-ALUN
KOTA GUNUNGSITOLI**

KECAMATAN GUNUNGSITOLI
KOTA GUNUNGSITOLI
PROPINSI SUMATERA UTARA

JUDUL GAMBAR SKALA

DETAIL DRAINASE &
GRILL NTS

DIRENCANAKAN OLEH :

TIM SURVEY : Paraf

DISETUJUI OLEH:

.....

.....

MENGETAHUI OLEH :

.....

.....

LEMBAR KE : JLH LEMBAR TANGGAL
08 46 DES. 2022



NAMA KEGIATAN :

**PENATAAN ALUN-ALUN
 KOTA GUNUNGSITOLI**

KECAMATAN GUNUNGSITOLI

KOTA GUNUNGSITOLI

PROPINSI SUMATERA UTARA

JUDUL GAMBAR SKALA

DENAH DRAINASE SISI
 DALAM LAPANGAN 1 : 500

DIRENCANAKAN OLEH :

TIM SURVEY : Paraf

DISETUJUI OLEH:

.....

.....

MENGETAHUI OLEH :

.....

.....

LEMBAR KE : JLH LEMBAR TANGGAL

09 46 DES. 2022

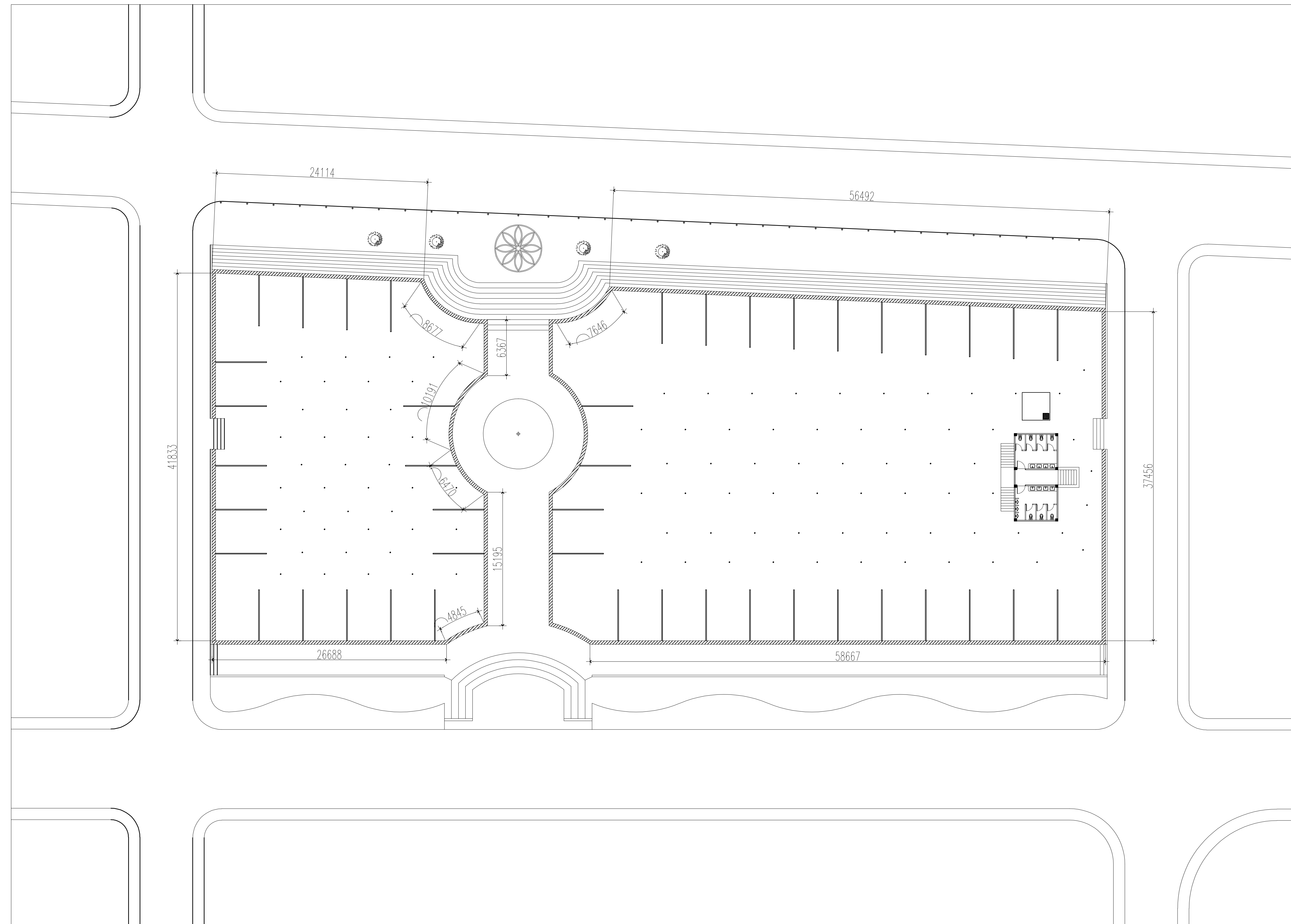

DENAH PERLETAKAN BIOPORI (100 TITIK)
 SKALA 1:500



NAMA KEGIATAN :

PENATAAN ALUN-ALUN KOTA GUNUNGSITOLI

KECAMATAN GUNUNGSITOLI

KOTA GUNUNGSITOLI

PROPINSI SUMATERA UTARA

JUDUL GAMBAR

SKALA

DETAIL BIOPORI

NTS

DIRENCANAKAN OLEH :

TIM SURVEY :

Paraf

DISETUJUI OLEH:

.....

.....

MENGETAHUI OLEH :

.....

.....

LEMBAR KE :

JLH LEMBAR

TANGGAL

08

46

DES. 2022

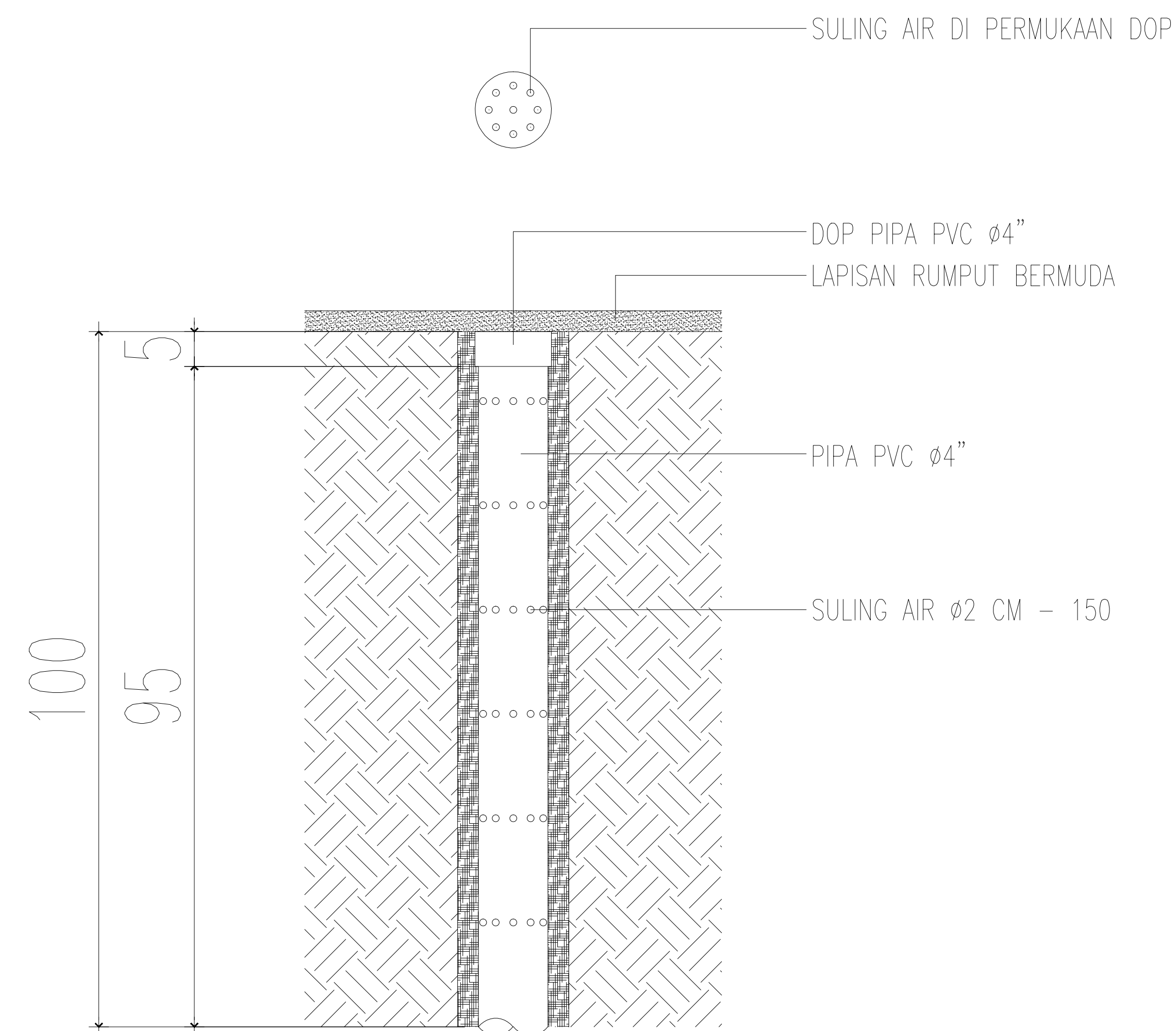

DETAIL PIPA BIOPORI
 SKALA : NTS



NAMA KEGIATAN :

PENATAAN ALUN-ALUN KOTA GUNUNGSITOLI

KECAMATAN GUNUNGSITOLI
 KOTA GUNUNGSITOLI
 PROPINSI SUMATERA UTARA

JUDUL GAMBAR SKALA
 DENAH PENANAMAN RUMPUT BERMUDA 1:500

DIRENCANAKAN OLEH :

TIM SURVEY : Paraf

DISETUJUI OLEH:

.....

.....

MENGETAHUI OLEH :

.....

.....

LEMBAR KE :	JLH LEMBAR	TANGGAL
10	46	DES. 2022

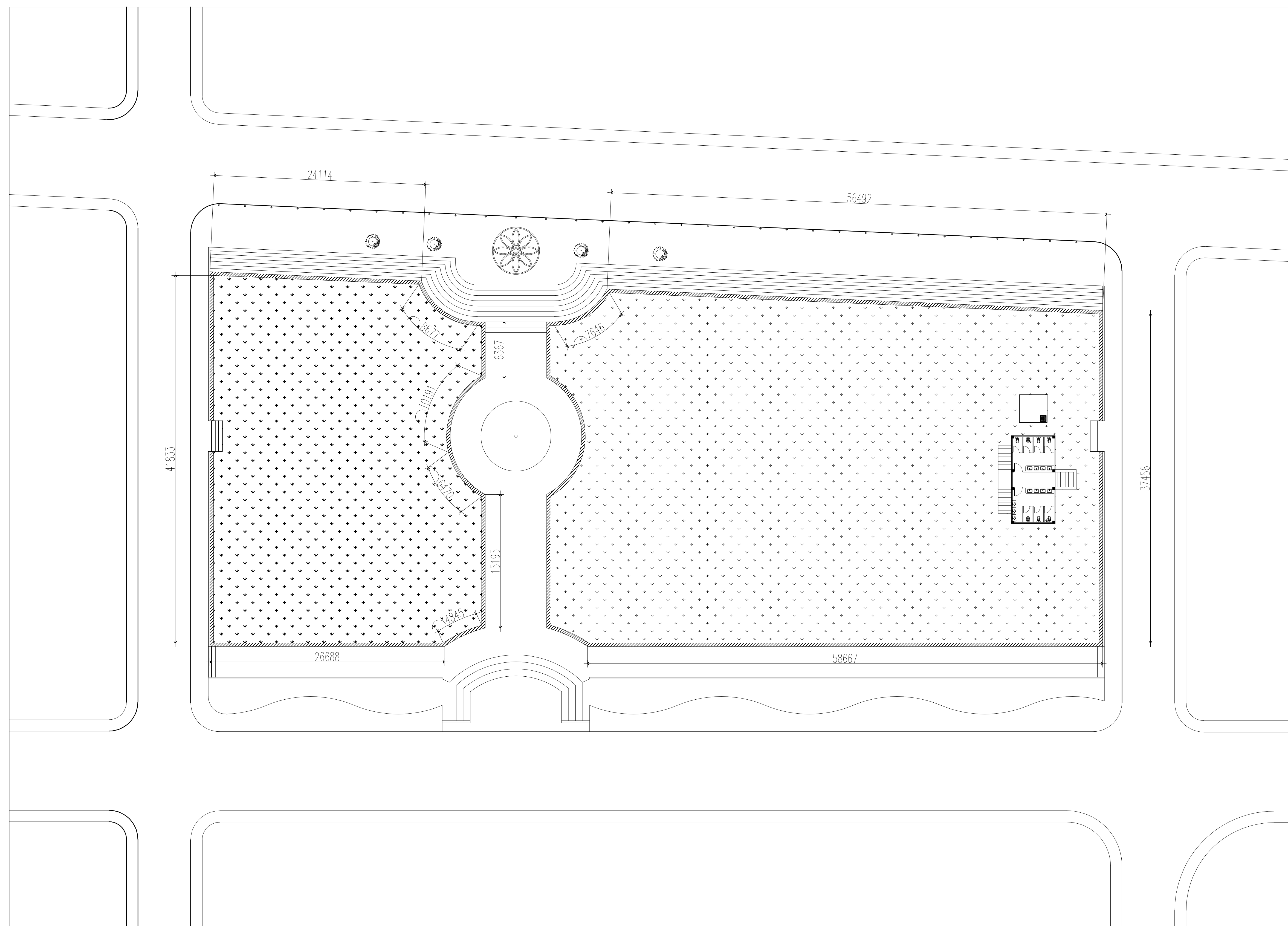

DENAH PENANAMAN RUMPUT BERMUDA
 SKALA 1:500



NAMA KEGIATAN :

PENATAAN ALUN-ALUN KOTA GUNUNGSITOLI

KECAMATAN GUNUNGSITOLI

KOTA GUNUNGSITOLI

PROPINSI SUMATERA UTARA

JUDUL GAMBAR

SKALA

DIRENCANAKAN OLEH :

TIM SURVEY :

Paraf

DISETUJUI OLEH:

MENGETAHUI OLEH :

LEMBAR KE :

JLH LEMBAR

TANGGAL

46

DES. 2022

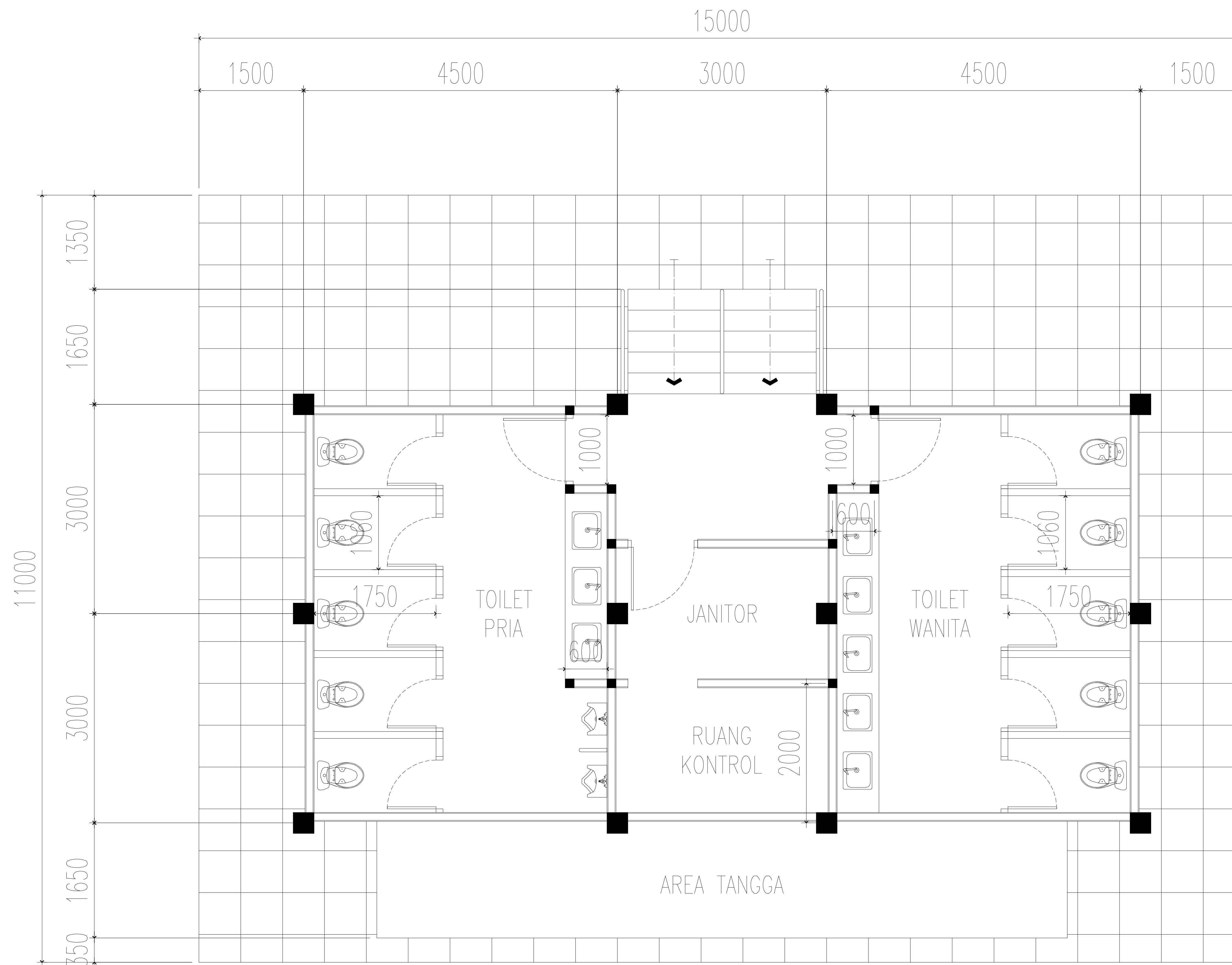



NAMA KEGIATAN :

**PENATAAN ALUN-ALUN
 KOTA GUNUNGSITOLI**

KECAMATAN	GUNUNGSITOLI
KOTA	GUNUNGSITOLI
PROPINSI	SUMATERA UTARA

JUDUL GAMBAR	SKALA

DIRENCANAKAN OLEH :

TIM SURVEY :	Paraf
.....	

DISETUJUI OLEH:

.....
.....

MENGETAHUI OLEH :

.....
.....

LEMBAR KE :	JLH LEMBAR	TANGGAL
	46	DES. 2022

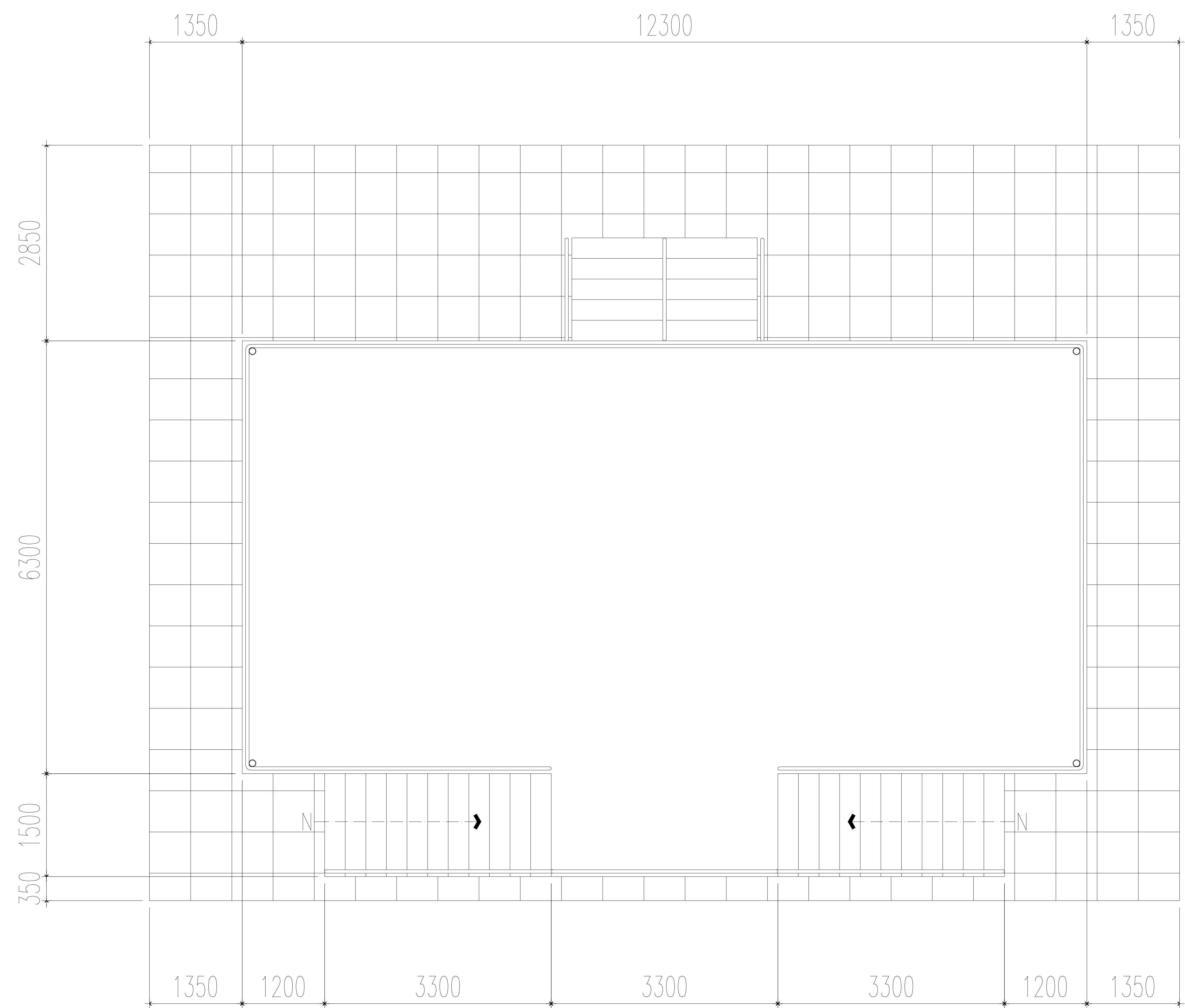



NAMA KEGIATAN :

**PENATAAN ALUN-ALUN
 KOTA GUNUNGSITOLI**

KECAMATAN	GUNUNGSITOLI
KOTA	GUNUNGSITOLI
PROPINSI	SUMATERA UTARA

JUDUL GAMBAR	SKALA

DIRENCANAKAN OLEH :

TIM SURVEY :	Paraf
.....	

DISETUJUI OLEH:

.....
.....

MENGETAHUI OLEH :

.....
.....

LEMBAR KE :	JLH LEMBAR	TANGGAL
	46	DES. 2022

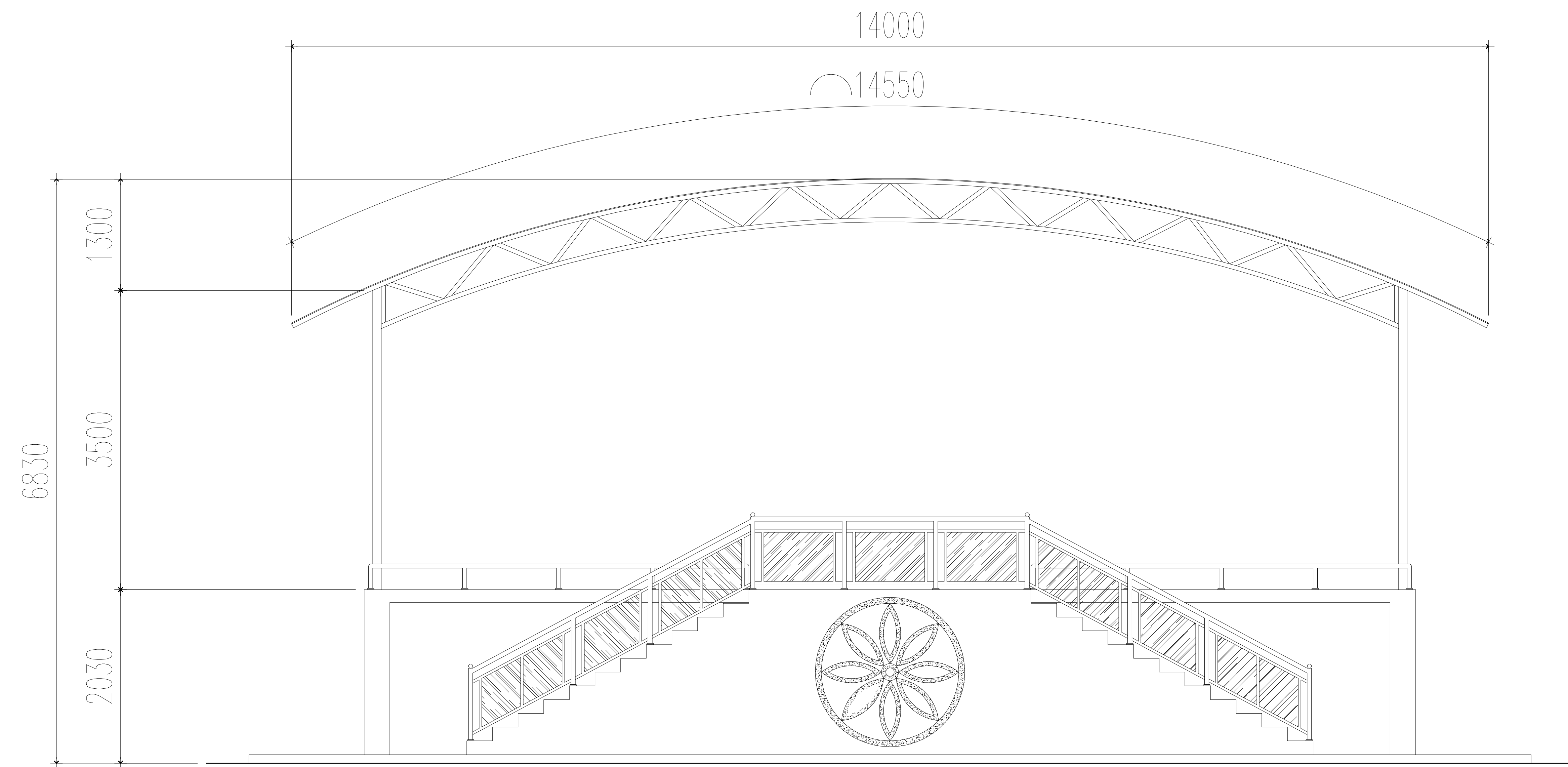

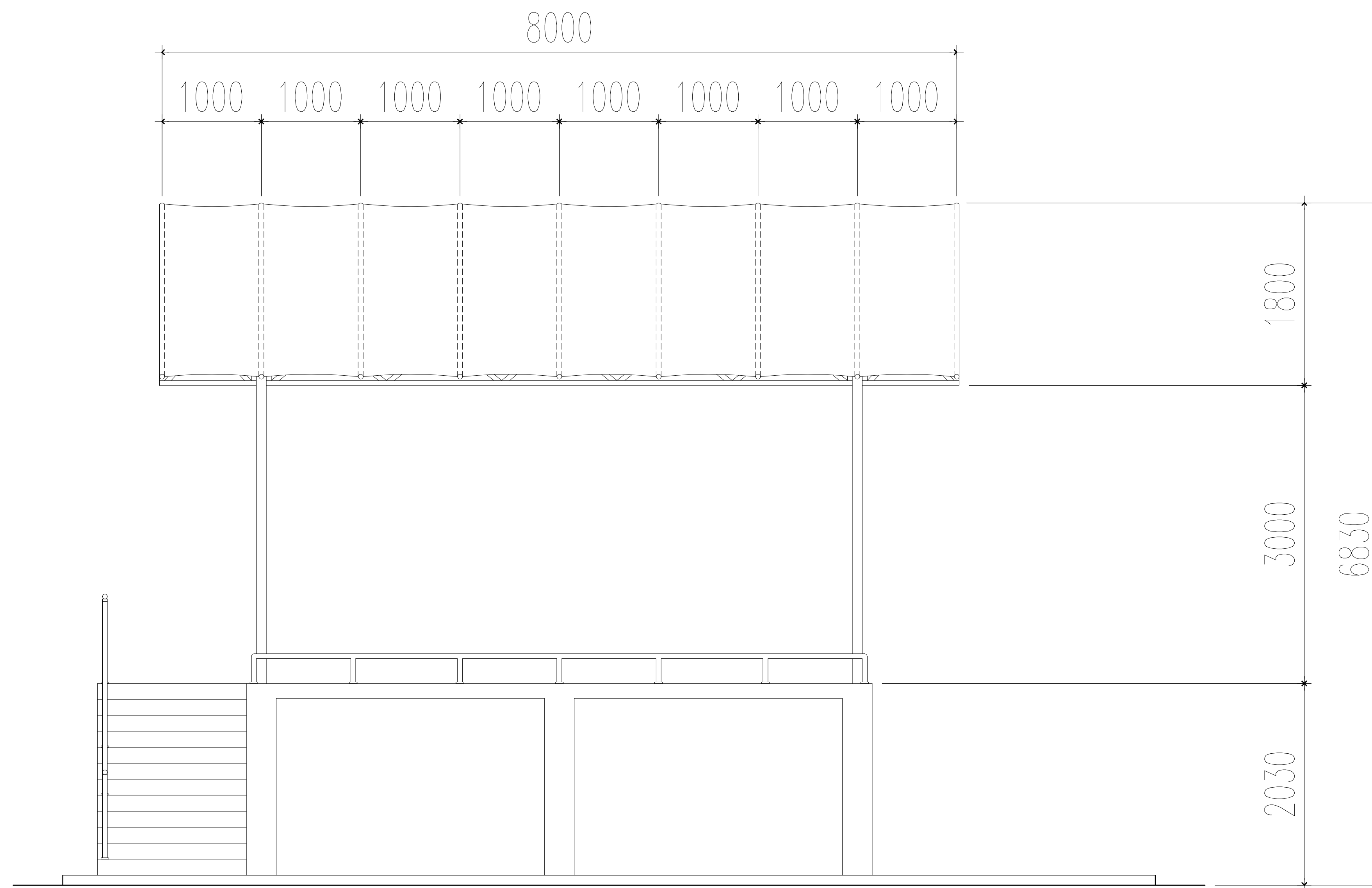

NAMA KEGIATAN :

**PENATAAN ALUN-ALUN
KOTA GUNUNGSITOLI**

KECAMATAN GUNUNGSITOLI

KOTA GUNUNGSITOLI

PROPINSI SUMATERA UTARA

JUDUL GAMBAR

SKALA

DIRENCANAKAN OLEH :

TIM SURVEY :

Paraf

DISETUJUI OLEH:

.....

.....

MENGETAHUI OLEH :

.....

.....

LEMBAR KE :

JLH LEMBAR

TANGGAL

46

DES. 2022



NAMA KEGIATAN :

**PENATAAN ALUN-ALUN
 KOTA GUNUNGSITOLI**

KECAMATAN	GUNUNGSITOLI
KOTA	GUNUNGSITOLI
PROPINSI	SUMATERA UTARA

JUDUL GAMBAR	SKALA

DIRENCANAKAN OLEH :

TIM SURVEY : Paraf

.....	

DISETUJUI OLEH:

.....	

MENGETAHUI OLEH :

.....	

LEMBAR KE :	JLH LEMBAR	TANGGAL
	46	DES. 2022

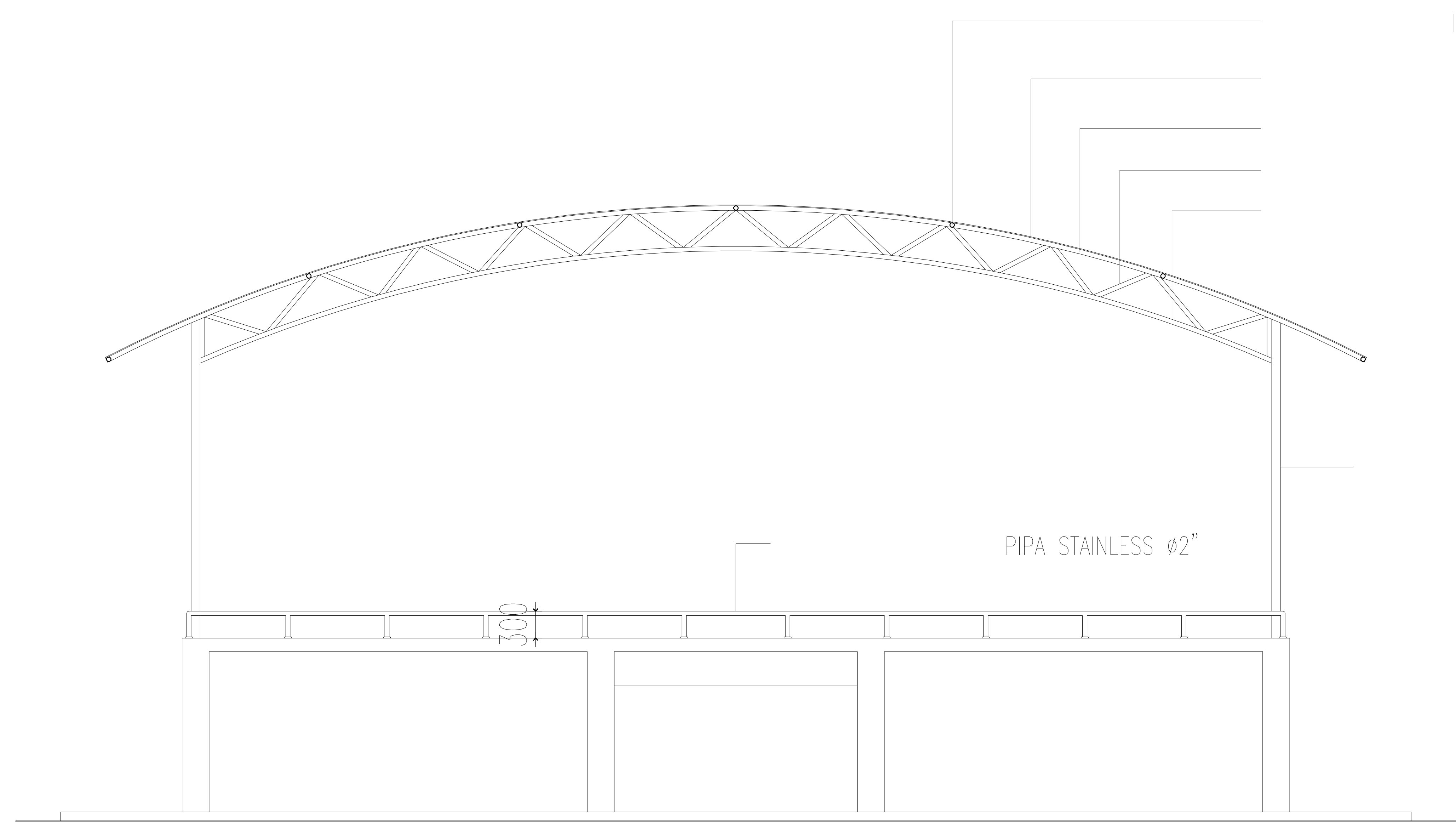

IKATAN ANGIN PIPA BESI Ø2"

ATAP MEMBRAN

PIPA BESI Ø2"

PIPA BESI Ø2"

PIPA BESI Ø2"

PIPA BESI Ø4"

PIPA STAINLESS Ø2"



NAMA KEGIATAN :

PENATAAN ALUN-ALUN KOTA GUNUNGSITOLI

KECAMATAN GUNUNGSITOLI

KOTA GUNUNGSITOLI

PROPINSI SUMATERA UTARA

JUDUL GAMBAR

SKALA

POTONGAN
MELINTANG

1 : 100

DIRENCANAKAN OLEH :

TIM SURVEY :

Paraf

DISETUJUI OLEH:

.....

.....

MENGETAHUI OLEH :

.....

.....

LEMBAR KE :

JLH LEMBAR

TANGGAL

13

46

DES. 2022

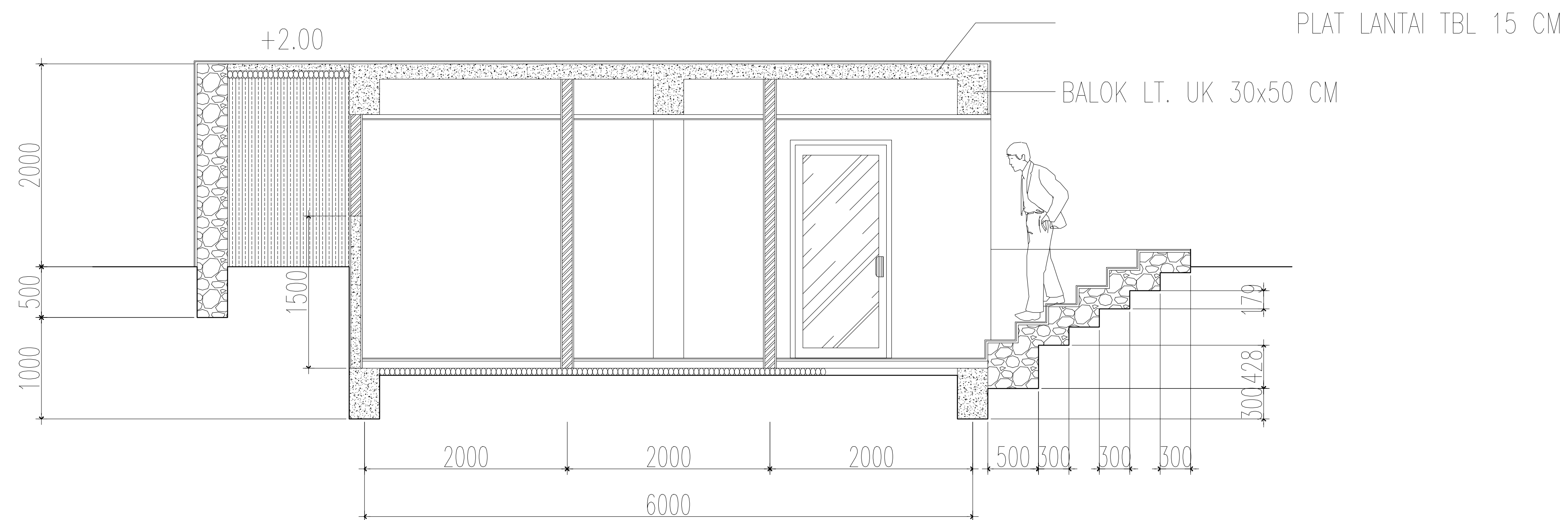

POTONGAN MELINTANG I
SKALA 1:100

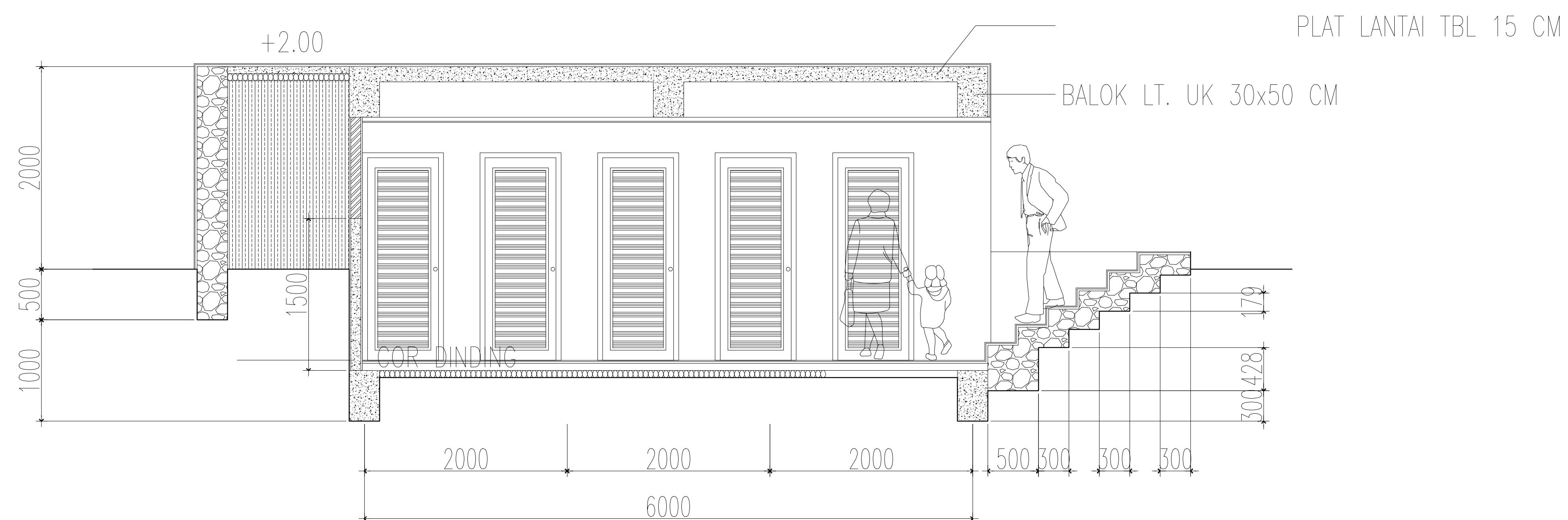

POTONGAN MELINTANG II
SKALA 1:100

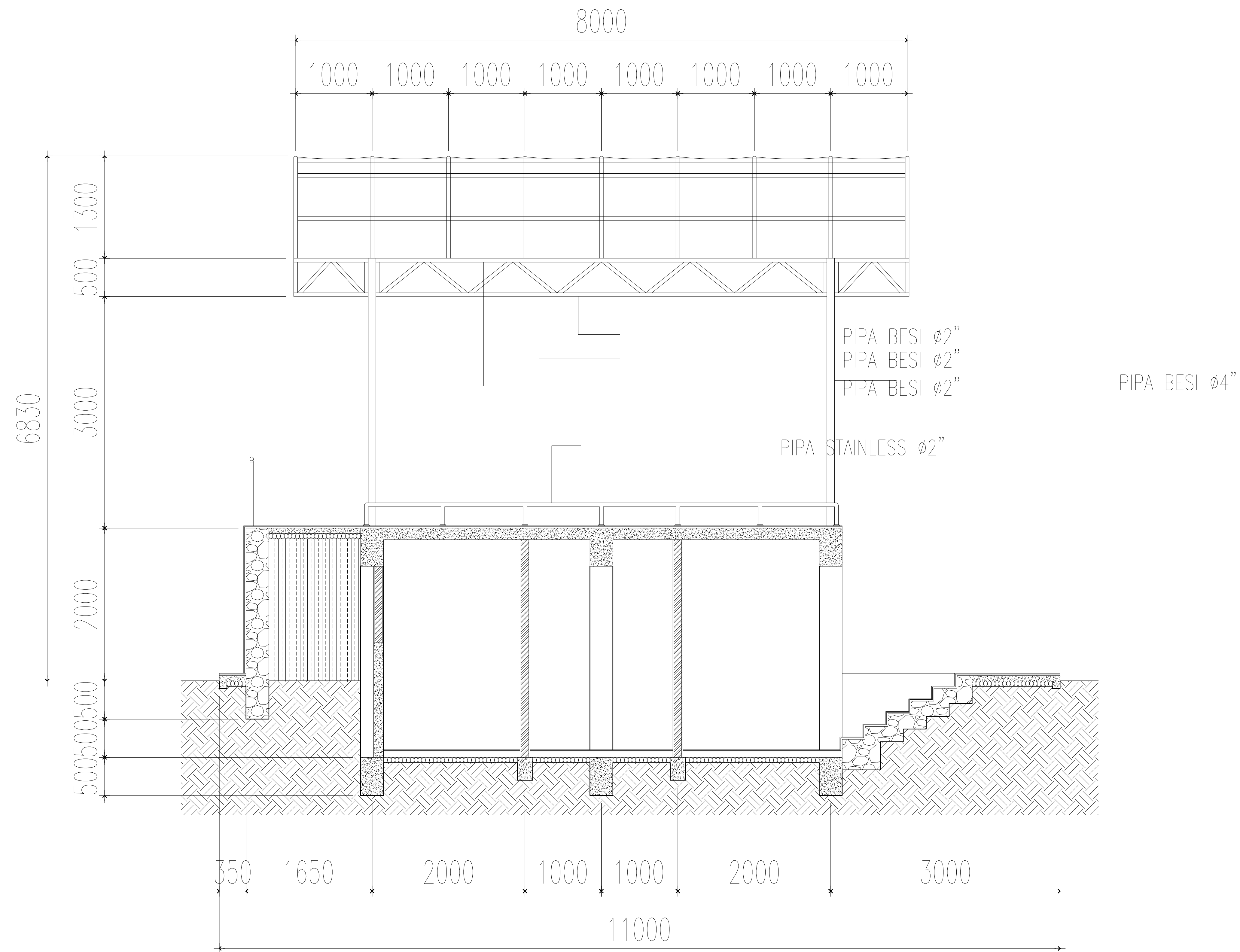

POTONGAN MELINTANG III
SKALA 1:100



NAMA KEGIATAN :

**PENATAAN ALUN-ALUN
KOTA GUNUNGSITOLI**

KECAMATAN	GUNUNGSITOLI
KOTA	GUNUNGSITOLI
PROPINSI	SUMATERA UTARA

JUDUL GAMBAR **SKALA**

DIRENCANAKAN OLEH :

TIM SURVEY : *Paraf*

DISETUJUI OLEH:

.....

.....

MENGETAHUI OLEH :

.....

.....

LEMBAR KE :	JLH LEMBAR	TANGGAL
	46	DES. 2022

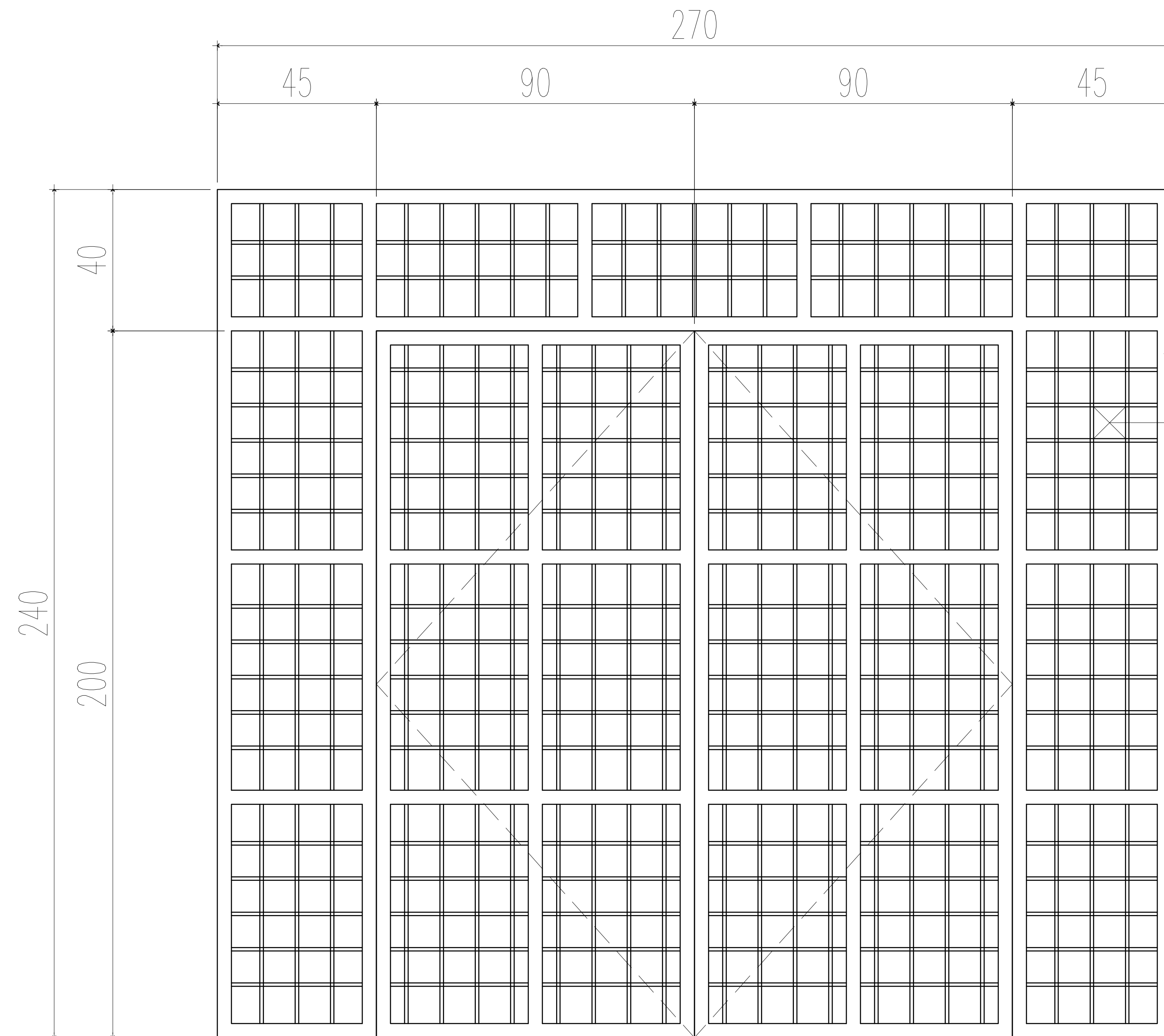

— BESI HOLLOW 40X40
 — BESI PERSEGI 10X10



NAMA KEGIATAN :

**PENATAAN ALUN-ALUN
 KOTA GUNUNGSITOLI**

KECAMATAN	GUNUNGSITOLI
KOTA	GUNUNGSITOLI
PROPINSI	SUMATERA UTARA

JUDUL GAMBAR	SKALA

DIRENCANAKAN OLEH :

TIM SURVEY : *Paraf*

DISETUJUI OLEH:

.....

.....

MENGETAHUI OLEH :

.....

.....

LEMBAR KE :	JLH LEMBAR	TANGGAL
	46	DES. 2022

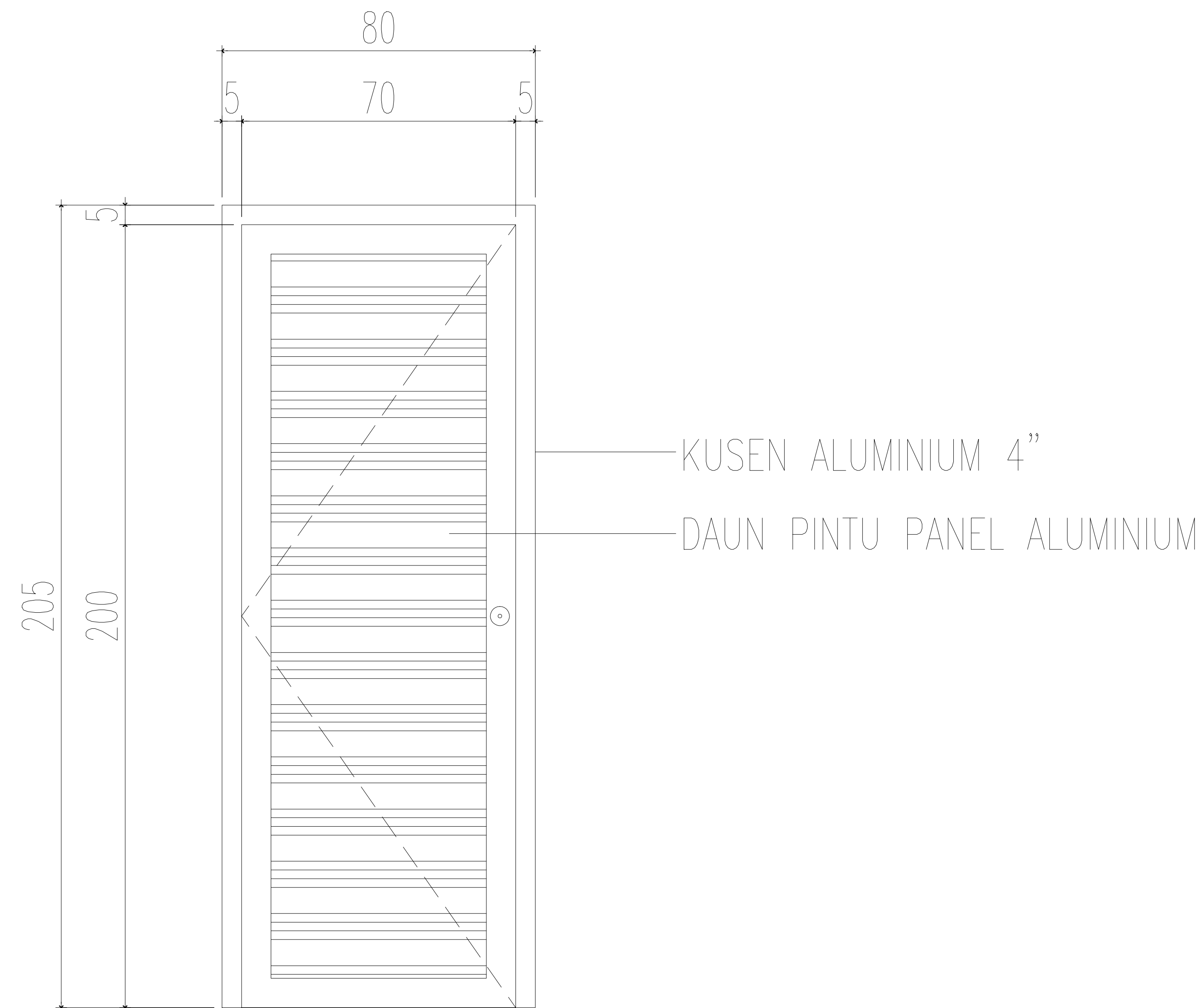

KUSEN ALUMINIUM 4"

DAUN PINTU PANEL ALUMINIUM



NAMA KEGIATAN :

**PENATAAN ALUN-ALUN
KOTA GUNUNGSITOLI**

KECAMATAN	GUNUNGSITOLI
KOTA	GUNUNGSITOLI
PROPINSI	SUMATERA UTARA

JUDUL GAMBAR	SKALA

DIRENCANAKAN OLEH :

TIM SURVEY : Paraf

DISETUJUI OLEH:

.....

.....

MENGETAHUI OLEH :

.....

.....

LEMBAR KE :	JLH LEMBAR	TANGGAL
	46	DES. 2022

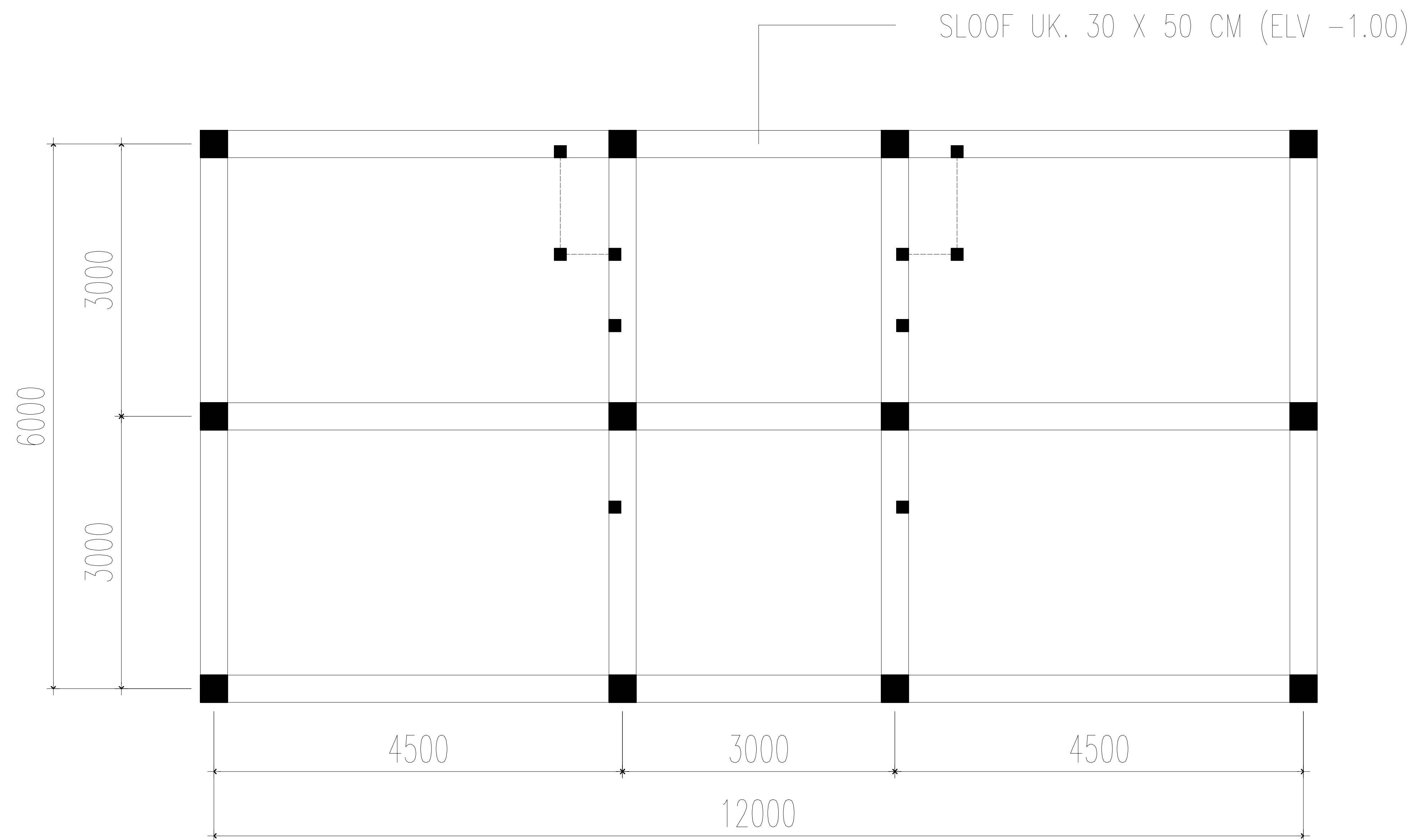

DENAH SLOOF KM / PANGGUNG
SKALA 1:100



PEMERINTAH KOTA GUNUNGSITOLI
DINAS PEKERJAAN UMUM
DAN TATA RUANG
JALAN PRAMUKA DESA SAEWE
KECAMATAN GUNUNGSITOLI
GUNUNGSITOLI 22813

NAMA KEGIATAN :

**PENATAAN ALUN-ALUN
KOTA GUNUNGSITOLI**

KECAMATAN GUNUNGSITOLI

KOTA GUNUNGSITOLI

PROPINSI SUMATERA UTARA

JUDUL GAMBAR

SKALA

DENAH SLOOF

1 : 100

DIRENCANAKAN OLEH :

TIM SURVEY :

Paraf

DISETUJUI OLEH:

MENGETAHUI OLEH :

LEMBAR KE :

JLH LEMBAR

TANGGAL

14

46

DES. 2022



NAMA KEGIATAN :

PENATAAN ALUN-ALUN KOTA GUNUNGSITOLI

KECAMATAN GUNUNGSITOLI
 KOTA GUNUNGSITOLI
 PROPINSI SUMATERA UTARA

JUDUL GAMBAR	SKALA
DENAH KOLOM	1 : 100

DIRENCANAKAN OLEH :

TIM SURVEY : *Paraf*

DISETUJUI OLEH:

.....

.....

MENGETAHUI OLEH :

.....

.....

LEMBAR KE :	JLH LEMBAR	TANGGAL
15	46	DES. 2022

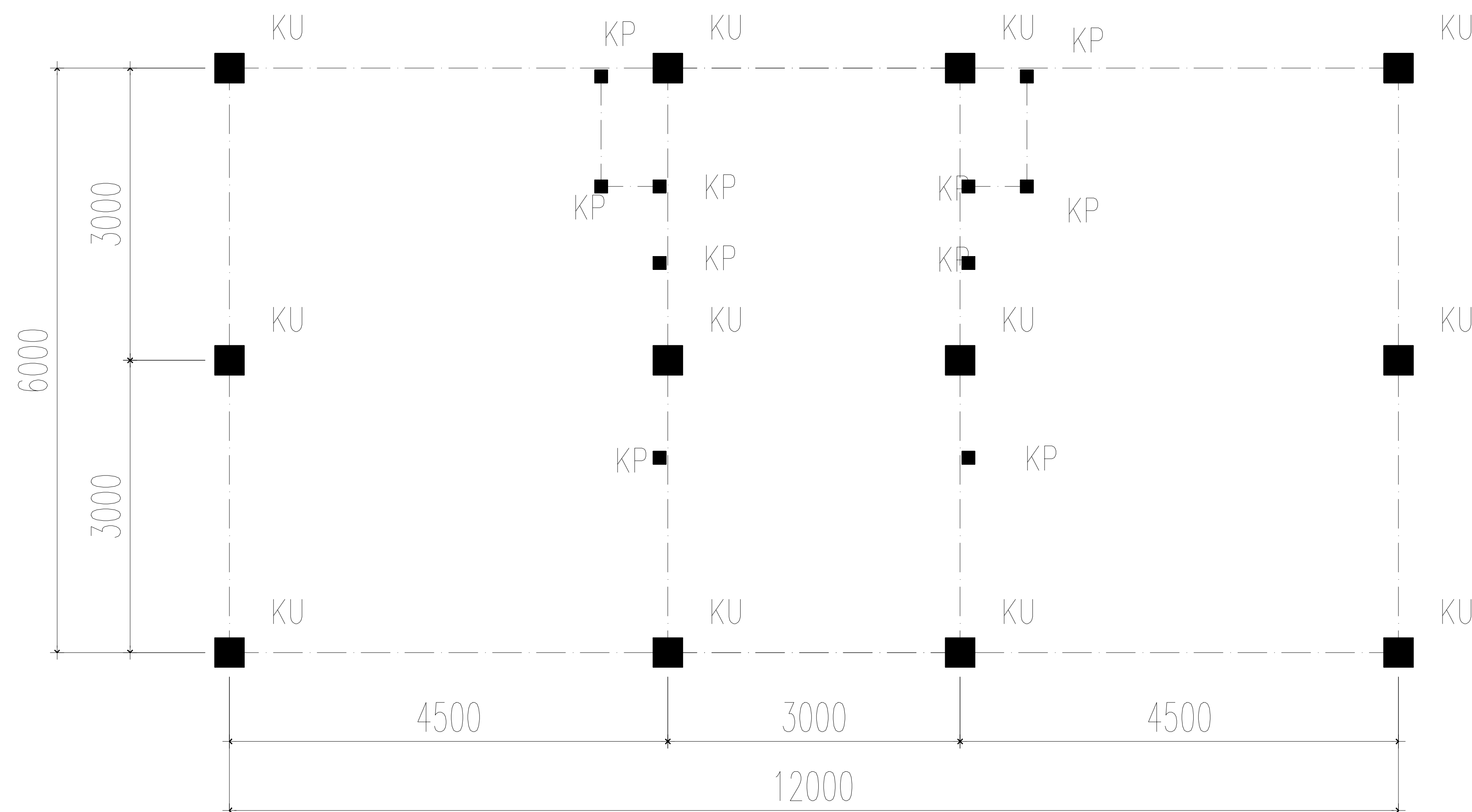

DENAH KOLOM KM / PANGGUNG
 SKALA 1:100



NAMA KEGIATAN :

**PENATAAN ALUN-ALUN
 KOTA GUNUNGSITOLI**

KECAMATAN	GUNUNGSITOLI
KOTA	GUNUNGSITOLI
PROPINSI	SUMATERA UTARA

JUDUL GAMBAR	SKALA
DENAH BALOK	1 : 100

DIRENCANAKAN OLEH :

TIM SURVEY : Paraf

DISETUJUI OLEH:

.....

.....

MENGETAHUI OLEH :

.....

.....

LEMBAR KE :	JLH LEMBAR	TANGGAL
16	46	DES. 2022

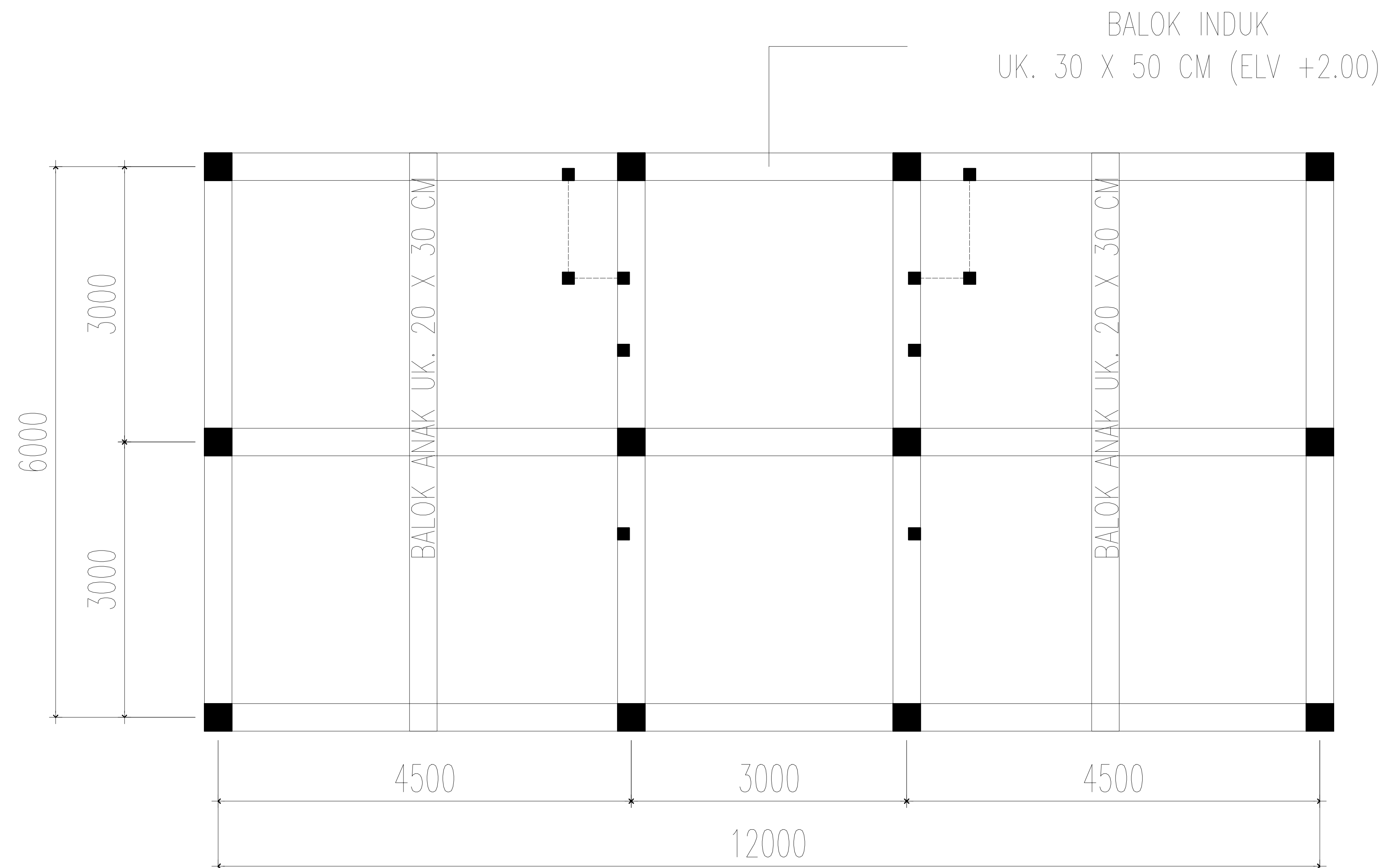

DENAH BALOK KM / PANGGUNG
 SKALA 1:100

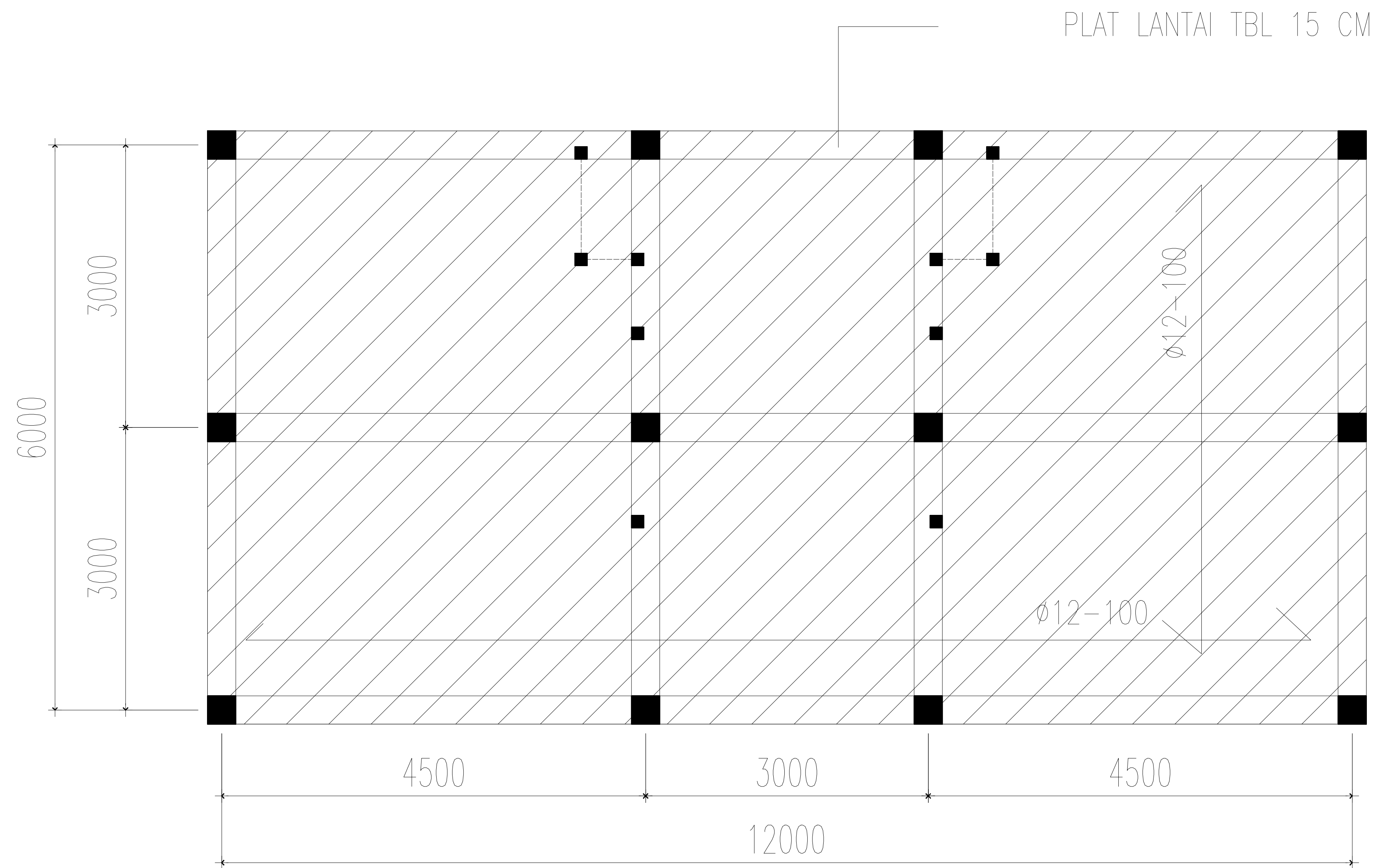

DENAH PLAT KM / PANGGUNG
SKALA 1:100



PEMERINTAH KOTA GUNUNGSITOLI
DINAS PEKERJAAN UMUM
DAN TATA RUANG
JALAN PRAMUKA DESA SAEWE
KECAMATAN GUNUNGSITOLI
GUNUNGSITOLI 22813

NAMA KEGIATAN :

**PENATAAN ALUN-ALUN
KOTA GUNUNGSITOLI**

KECAMATAN	GUNUNGSITOLI
KOTA	GUNUNGSITOLI
PROPINSI	SUMATERA UTARA

JUDUL GAMBAR	SKALA
DENAH PLAT KM / PANGGUNG	1 : 100

DIRENCANAKAN OLEH :

TIM SURVEY :	Paraf
.....	

DISETUJUI OLEH:

.....
.....

MENGETAHUI OLEH :

.....
.....

LEMBAR KE :	JLH LEMBAR	TANGGAL
17	46	DES. 2022



NAMA KEGIATAN :

**PENATAAN ALUN-ALUN
KOTA GUNUNGSITOLI**

KECAMATAN GUNUNGSITOLI

KOTA GUNUNGSITOLI

PROPINSI SUMATERA UTARA

JUDUL GAMBAR SKALA

DETAIL PENULANGAN 1 : 100

DIRENCANAKAN OLEH :

TIM SURVEY : Paraf

.....

DISETUJUI OLEH:

.....

.....

MENGETAHUI OLEH :

.....

.....

LEMBAR KE : JLH LEMBAR TANGGAL

18 46 DES. 2022

SLOOF		
	TUMPUAN	LAPANGAN
POTONGAN		
DIMENSI	300 X 500 MM	
TULANGAN ATAS	3 D16 MM	5 D16 MM
TULANGAN PINGGANG	2 D16 MM	2 D16 MM
TULANGAN BAWAH	5 D16 MM	3 D16 MM
SENGKANG	ø10-100 MM	ø10-100 MM
SELIMUT BETON	30 MM	

KOLOM UTAMA (K1)	
POTONGAN	
DIMENSI	300 X 300 MM
TULANGAN SUDUT	4 D16 MM
TULANGAN TENGAH	8 D16 MM
SENGKANG	ø10-100 MM
SELIMUT BETON	30 MM

KOLOM PRAKTIS (K2)	
POTONGAN	
DIMENSI	130 X 130 MM
TULANGAN SUDUT	4 ø12 MM
TULANGAN TENGAH	-
SENGKANG	ø8-100 MM
SELIMUT BETON	20 MM



NAMA KEGIATAN :

**PENATAAN ALUN-ALUN
 KOTA GUNUNGSITOLI**

KECAMATAN	GUNUNGSITOLI
KOTA	GUNUNGSITOLI
PROPINSI	SUMATERA UTARA

JUDUL GAMBAR	SKALA
DETAIL PENULANGAN	1 : 100

DIRENCANAKAN OLEH :

TIM SURVEY : Paraf

.....

DISETUJUI OLEH:

.....

.....

MENGETAHUI OLEH :

.....

.....

LEMBAR KE :	JLH LEMBAR	TANGGAL
19	46	DES. 2022

BALOK INDUK (BL1)

	TUMPUAN	LAPANGAN
POTONGAN		
DIMENSI	300 X 500 MM	
TULANGAN ATAS	5 D16 MM	3 D16 MM
TULANGAN PINGGANG	4 D13 MM	4 D13 MM
TULANGAN BAWAH	3 D16 MM	5 D16 MM
SENGKANG	∅10-100 MM	∅10-100 MM
SELIMUT BETON	30 MM	

BALOK ANAK

	TUMPUAN	LAPANGAN
POTONGAN		
DIMENSI	200 X 300 MM	
TULANGAN ATAS	3 D13 MM	3 D13 MM
TULANGAN PINGGANG	-	-
TULANGAN BAWAH	3 D13 MM	3 D13 MM
SENGKANG	∅10-100 MM	∅10-100 MM
SELIMUT BETON	30 MM	

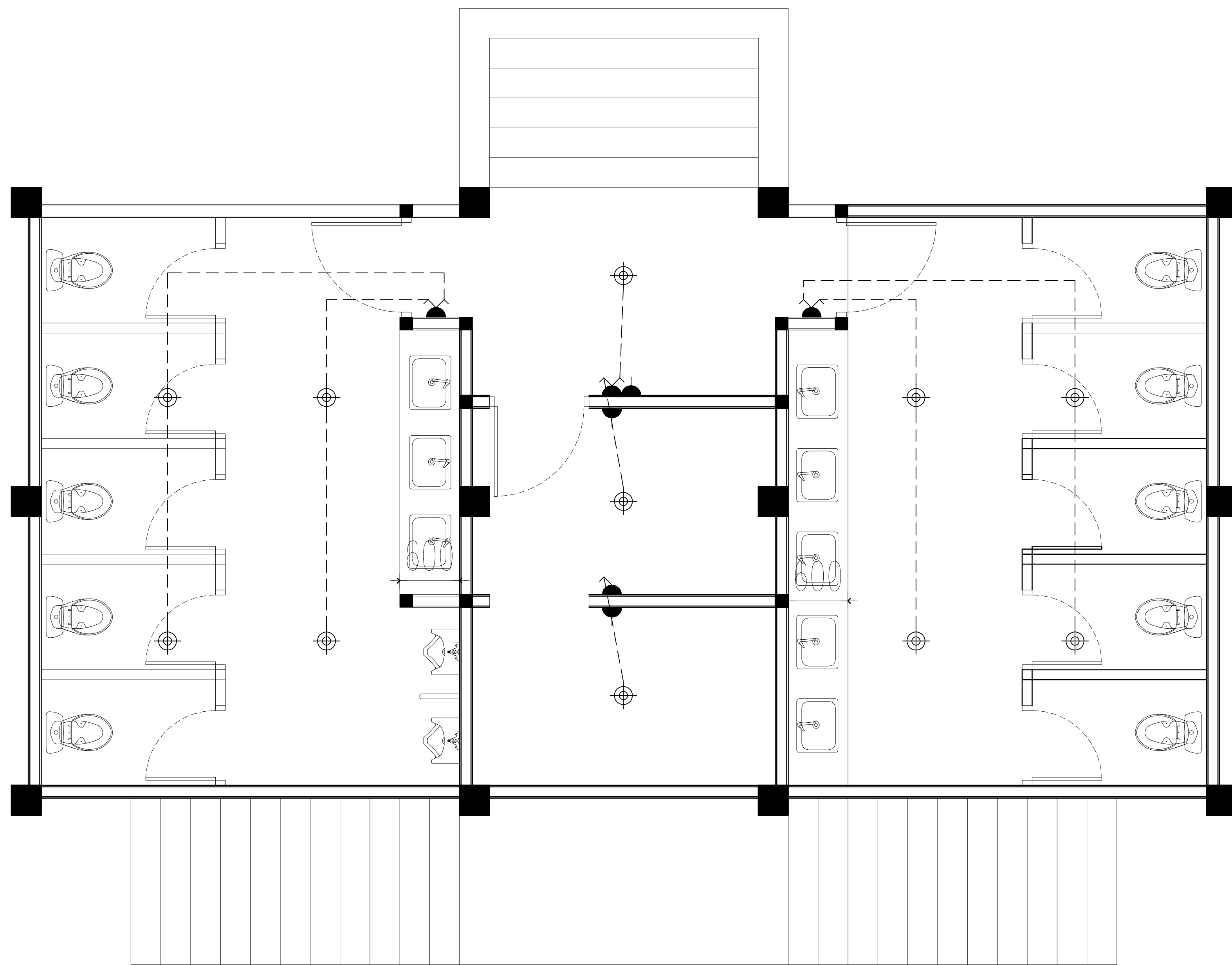

DENAH ELEKTRIKAL KAMAR MANDI
SKALA 1:100



PEMERINTAH KOTA GUNUNGSITOLI
DINAS PEKERJAAN UMUM
DAN TATA RUANG
JALAN PRAMUKA DESA SAEWE
KECAMATAN GUNUNGSITOLI
GUNUNGSITOLI 22813

NAMA KEGIATAN :

**PENATAAN ALUN-ALUN
KOTA GUNUNGSITOLI**

KECAMATAN GUNUNGSITOLI

KOTA GUNUNGSITOLI

PROPINSI SUMATERA UTARA

JUDUL GAMBAR SKALA

DENAH ELEKTRIKAL 1 : 100

DIRENCANAKAN OLEH :

TIM SURVEY : Paraf

DISETUJUI OLEH:

.....

.....

MENGETAHUI OLEH :

.....

.....

LEMBAR KE : JLH LEMBAR TANGGAL

20 46 DES. 2022



NAMA KEGIATAN :

PENATAAN ALUN-ALUN KOTA GUNUNGSITOLI

KECAMATAN GUNUNGSITOLI

KOTA GUNUNGSITOLI

PROPINSI SUMATERA UTARA

JUDUL GAMBAR

SKALA

DENAH INSTALASI
AIR KOTOR

1 : 100

DIRENCANAKAN OLEH :

TIM SURVEY :

Paraf

.....

.....

.....

.....

DISETUJUI OLEH:

.....

.....

MENGETAHUI OLEH :

.....

.....

LEMBAR KE :

JLH LEMBAR

TANGGAL

21

46

DES. 2022

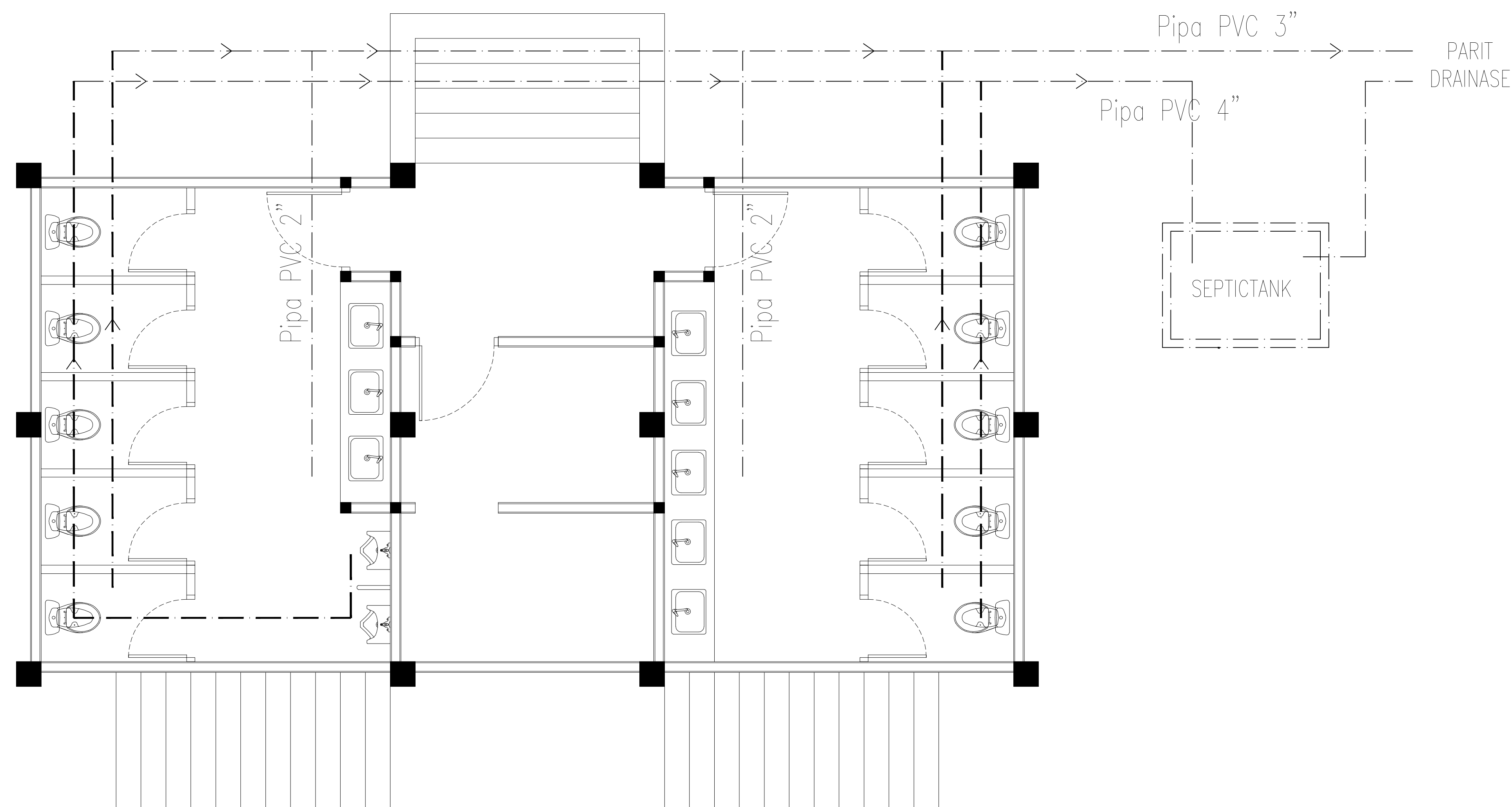

DENAH INSTALASI AIR KOTOR KAMAR MANDI
SKALA 1:100



NAMA KEGIATAN :

PENATAAN ALUN-ALUN KOTA GUNUNGSITOLI

KECAMATAN GUNUNGSITOLI

KOTA GUNUNGSITOLI

PROPINSI SUMATERA UTARA

JUDUL GAMBAR

SKALA

DENAH INSTALASI
AIR BERSIH

1 : 100

DIRENCANAKAN OLEH :

TIM SURVEY :

Paraf

.....

.....
.....
.....

DISETUJUI OLEH:

.....

.....

MENGETAHUI OLEH :

.....

.....

LEMBAR KE :

JLH LEMBAR

TANGGAL

22

46

DES. 2022

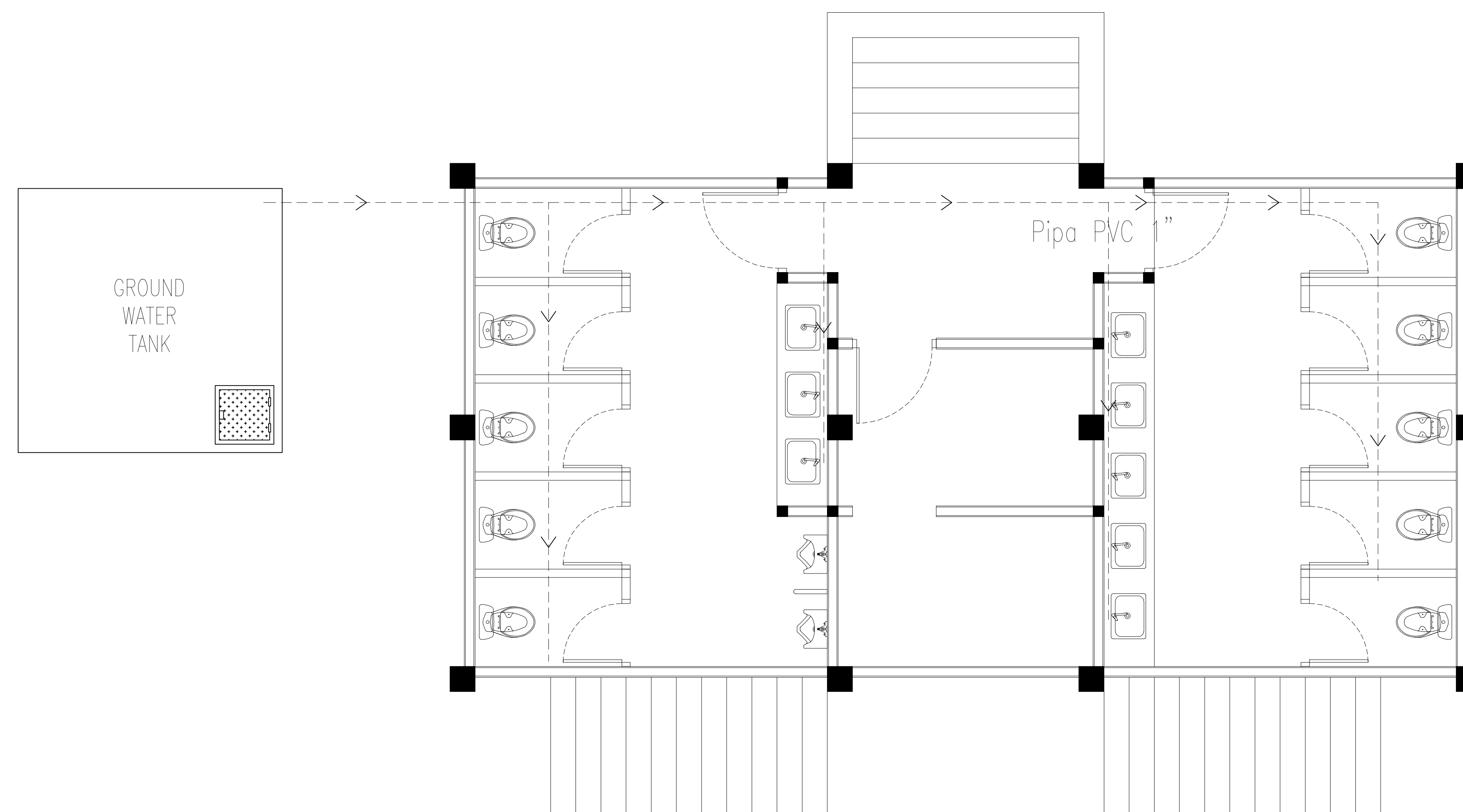

DENAH INSTALASI AIR BERSIH KAMAR MANDI
SKALA 1:100

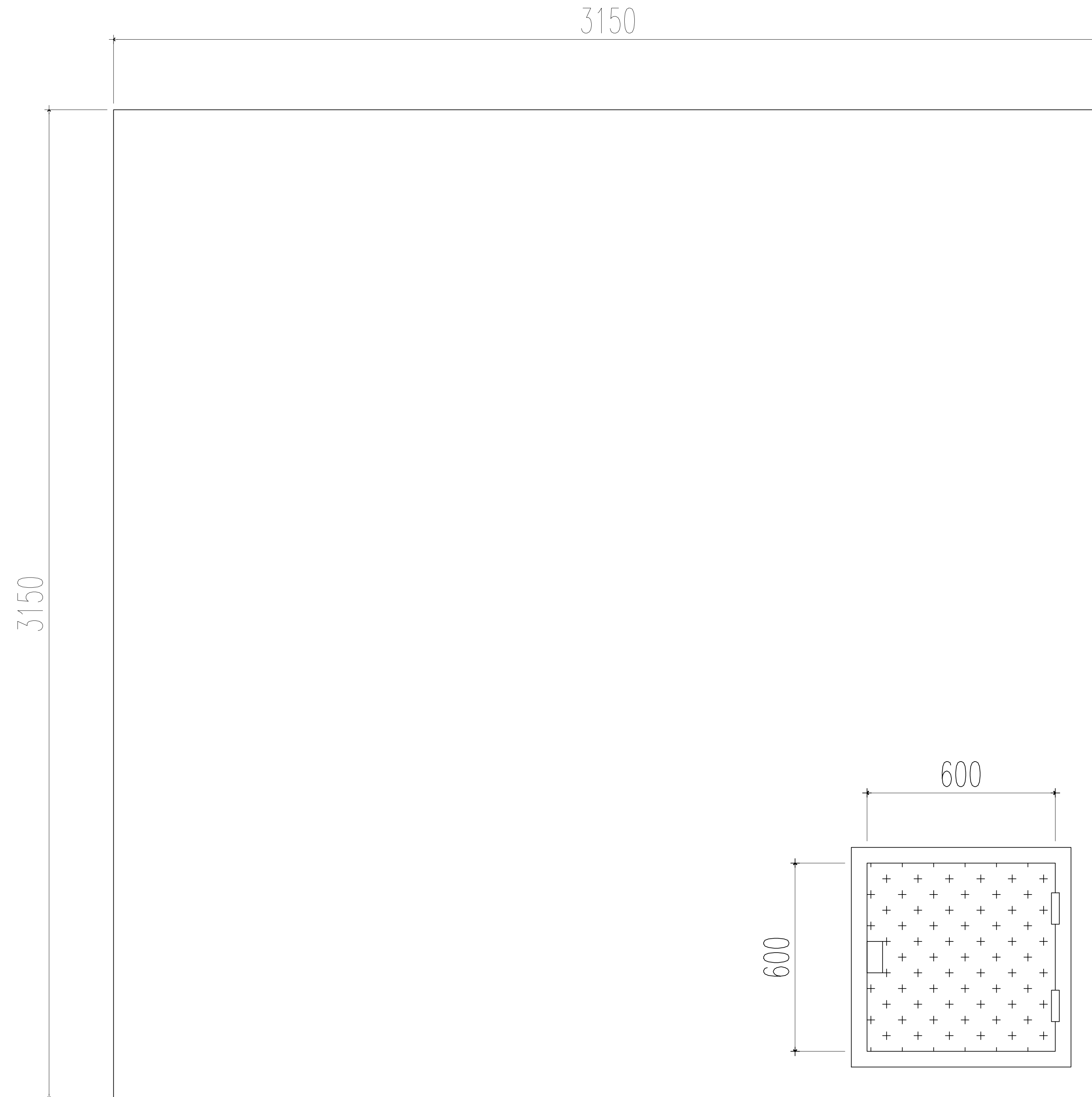

TAMPAK ATAS GROUND WATER TANK
 SKALA : NTS

 PEMERINTAH KOTA GUNUNGSITOLI DINAS PEKERJAAN UMUM DAN TATA RUANG <small>JALAN PRAMUKA DESA SAEWE KECAMATAN GUNUNGSITOLI GUNUNGSITOLI 22813</small>		
NAMA KEGIATAN :		
PENATAAN ALUN-ALUN KOTA GUNUNGSITOLI		
KECAMATAN	GUNUNGSITOLI	
KOTA	GUNUNGSITOLI	
PROPINSI	SUMATERA UTARA	
JUDUL GAMBAR	SKALA	
JUDUL GAMBAR	SKALA	
DIRENCANAKAN OLEH :		
<i>TIM SURVEY :</i>	<i>Paraf</i>	
.....		
DISETUJUI OLEH:		
.....		
.....		
MENGETAHUI OLEH :		
.....		
.....		
LEMBAR KE :	JLH LEMBAR	TANGGAL
23	46	DES. 2022

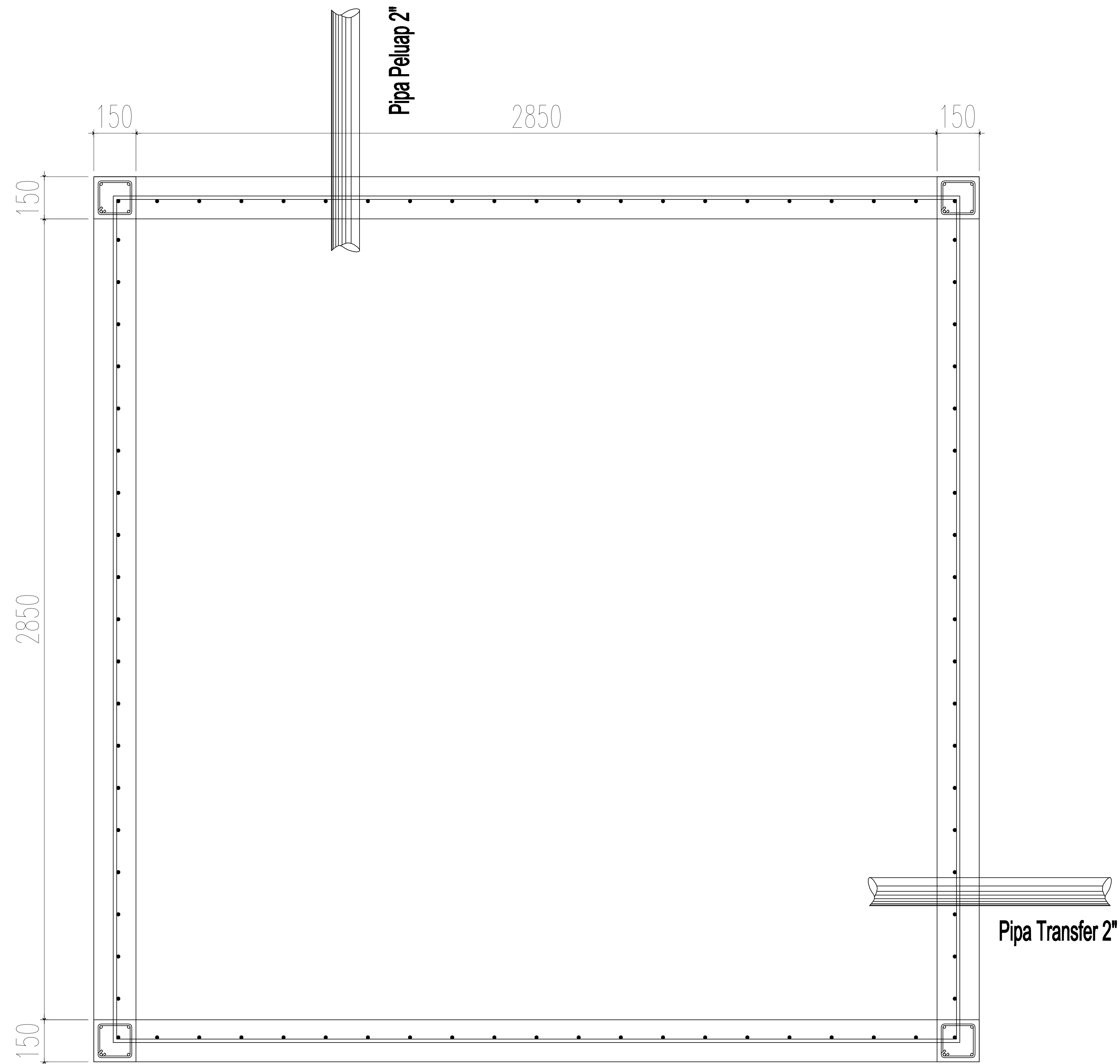

DENAH GROUND WATER TANK
 SKALA : NTS



PEMERINTAH KOTA GUNUNGSITOLI
 DINAS PEKERJAAN UMUM
 DAN TATA RUANG
 JALAN PRAMUKA DESA SAEWE
 KECAMATAN GUNUNGSITOLI
 GUNUNGSITOLI 22813

NAMA KEGIATAN :

**PENATAAN ALUN-ALUN
 KOTA GUNUNGSITOLI**

KECAMATAN	GUNUNGSITOLI
KOTA	GUNUNGSITOLI
PROPINSI	SUMATERA UTARA

JUDUL GAMBAR	SKALA
JUDUL GAMBAR	SKALA

DIRENCANAKAN OLEH :

TIM SURVEY :	Paraf
.....	

DISETUJUI OLEH:

.....
.....

MENGETAHUI OLEH :

.....
.....

LEMBAR KE :	JLH LEMBAR	TANGGAL
24	46	DES. 2022

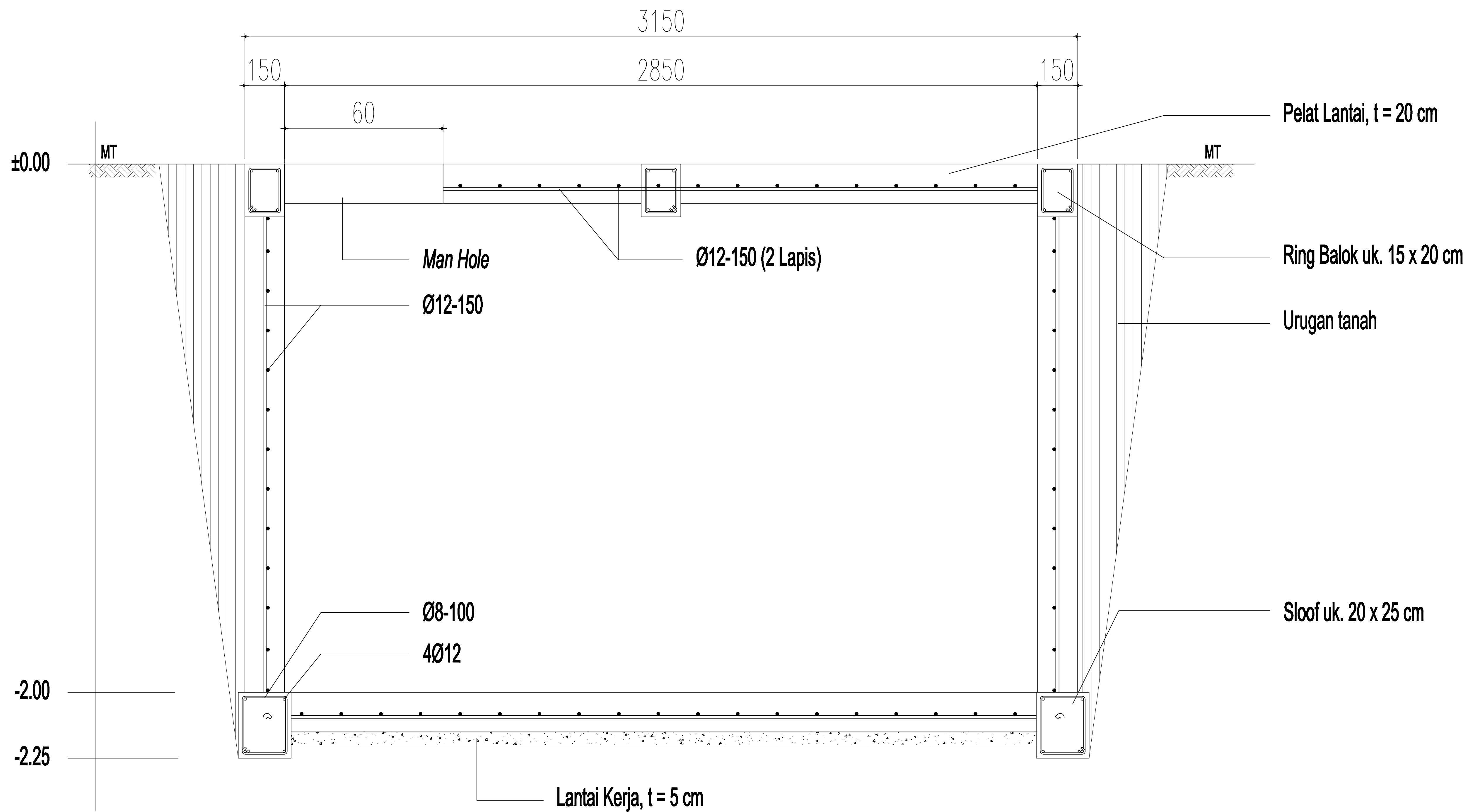

POTONGAN GROUND WATER TANK
SKALA : NTS



PEMERINTAH KOTA GUNUNGSITOLI
DINAS PEKERJAAN UMUM
DAN TATA RUANG
JALAN PRAMUKA DESA SAEWE
KECAMATAN GUNUNGSITOLI
GUNUNGSITOLI 22813

NAMA KEGIATAN :

**PENATAAN ALUN-ALUN
KOTA GUNUNGSITOLI**

KECAMATAN	GUNUNGSITOLI
KOTA	GUNUNGSITOLI
PROPINSI	SUMATERA UTARA

JUDUL GAMBAR	SKALA
JUDUL GAMBAR	SKALA

DIRENCANAKAN OLEH :

TIM SURVEY :	Paraf
.....	

DISETUJUI OLEH:

.....
.....

MENGETAHUI OLEH :

.....
.....

LEMBAR KE :	JLH LEMBAR	TANGGAL
25	46	DES. 2022



NAMA KEGIATAN :

PENATAAN ALUN-ALUN KOTA GUNUNGSITOLI

KECAMATAN GUNUNGSITOLI

KOTA GUNUNGSITOLI

PROPINSI SUMATERA UTARA

JUDUL GAMBAR

SKALA

DENAH PIPA HDPE

1 : 500

DIRENCANAKAN OLEH :

TIM SURVEY :

Paraf

.....

.....

.....

.....

DISETUJUI OLEH:

.....

.....

MENGETAHUI OLEH :

.....

.....

LEMBAR KE :

JLH LEMBAR

TANGGAL

26

46

DES. 2022

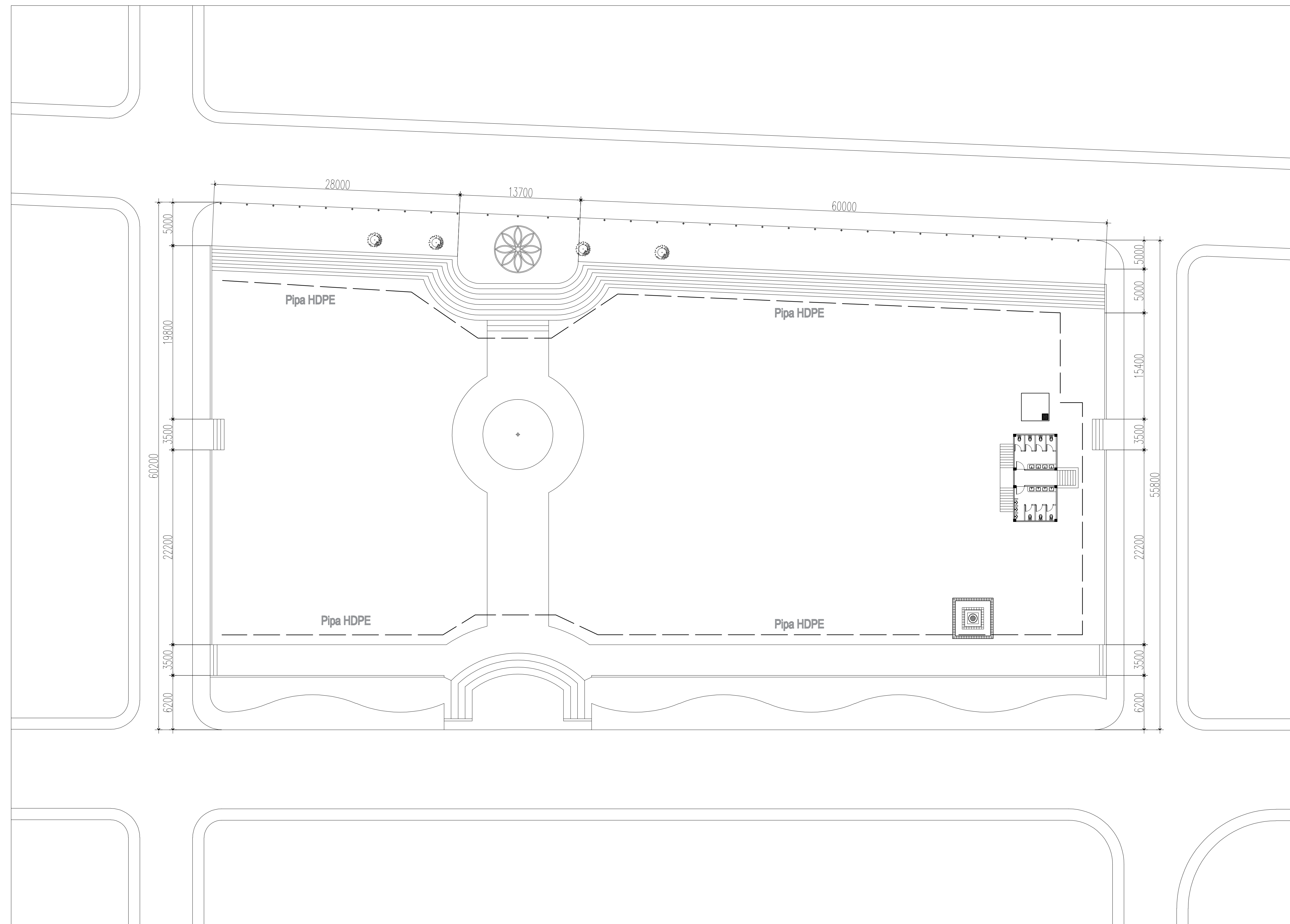

DENAH PIPA HDPE 1"
 SKALA 1:500



NAMA KEGIATAN :

PENATAAN ALUN-ALUN KOTA GUNUNGSITOLI

KECAMATAN **GUNUNGSITOLI**

KOTA **GUNUNGSITOLI**

PROPINSI **SUMATERA UTARA**

JUDUL GAMBAR	SKALA
DENAH PERLETAKAN SISTIM PENCAHAYAAN LAPANGAN	1:500

DIRENCANAKAN OLEH :

TIM SURVEY : *Paraf*

DISETUJUI OLEH:

.....

.....

MENGETAHUI OLEH :

.....

.....

LEMBAR KE :	JLH LEMBAR	TANGGAL
27	46	DES. 2022

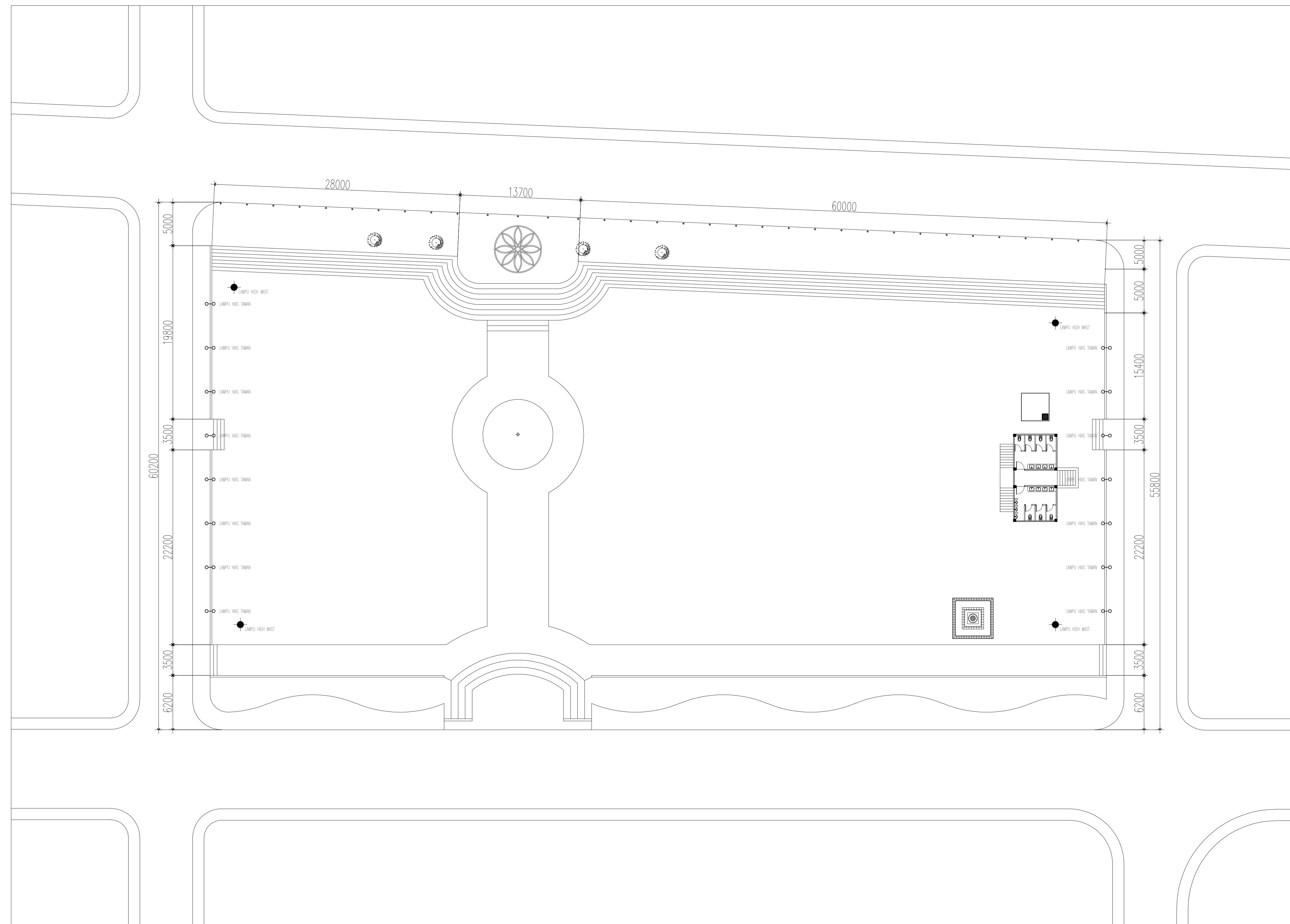

DENAH PERLETAKAN SISTIM PENCAHAYAAN LAPANGAN
 SKALA 1:500



NAMA KEGIATAN :

PENATAAN ALUN-ALUN KOTA GUNUNGSITOLI

KECAMATAN GUNUNGSITOLI

KOTA GUNUNGSITOLI

PROPINSI SUMATERA UTARA

JUDUL GAMBAR SKALA

DENAH TUGU NOL
EXISTING 1 : 100

DIRENCANAKAN OLEH :

TIM SURVEY : Paraf

.....

DISETUJUI OLEH:

.....

MENGETAHUI OLEH :

.....

LEMBAR KE : JLH LEMBAR TANGGAL

29 46 DES. 2022

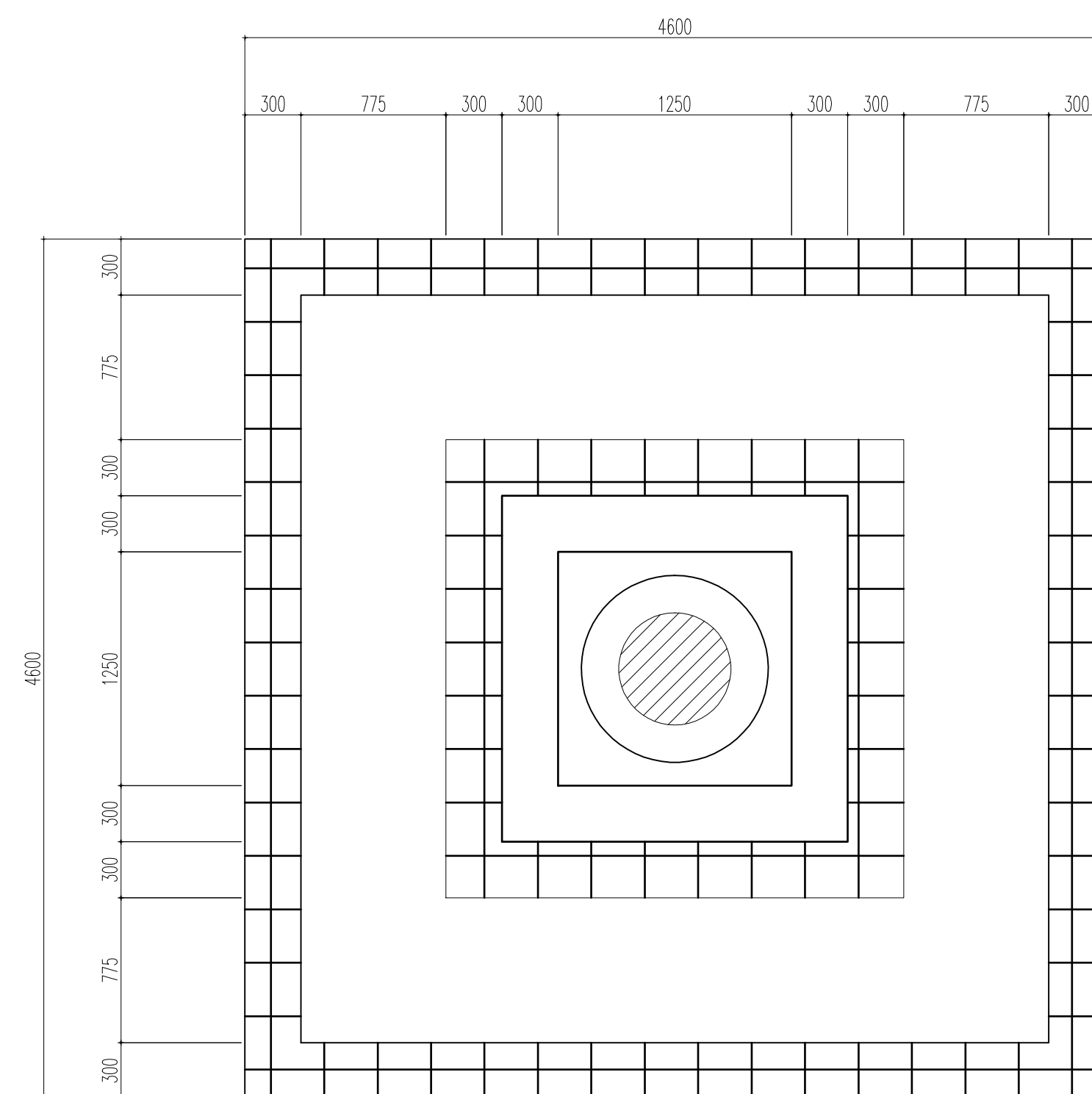

DENAH TUGU NOL EXISTING
SKALA 1:100

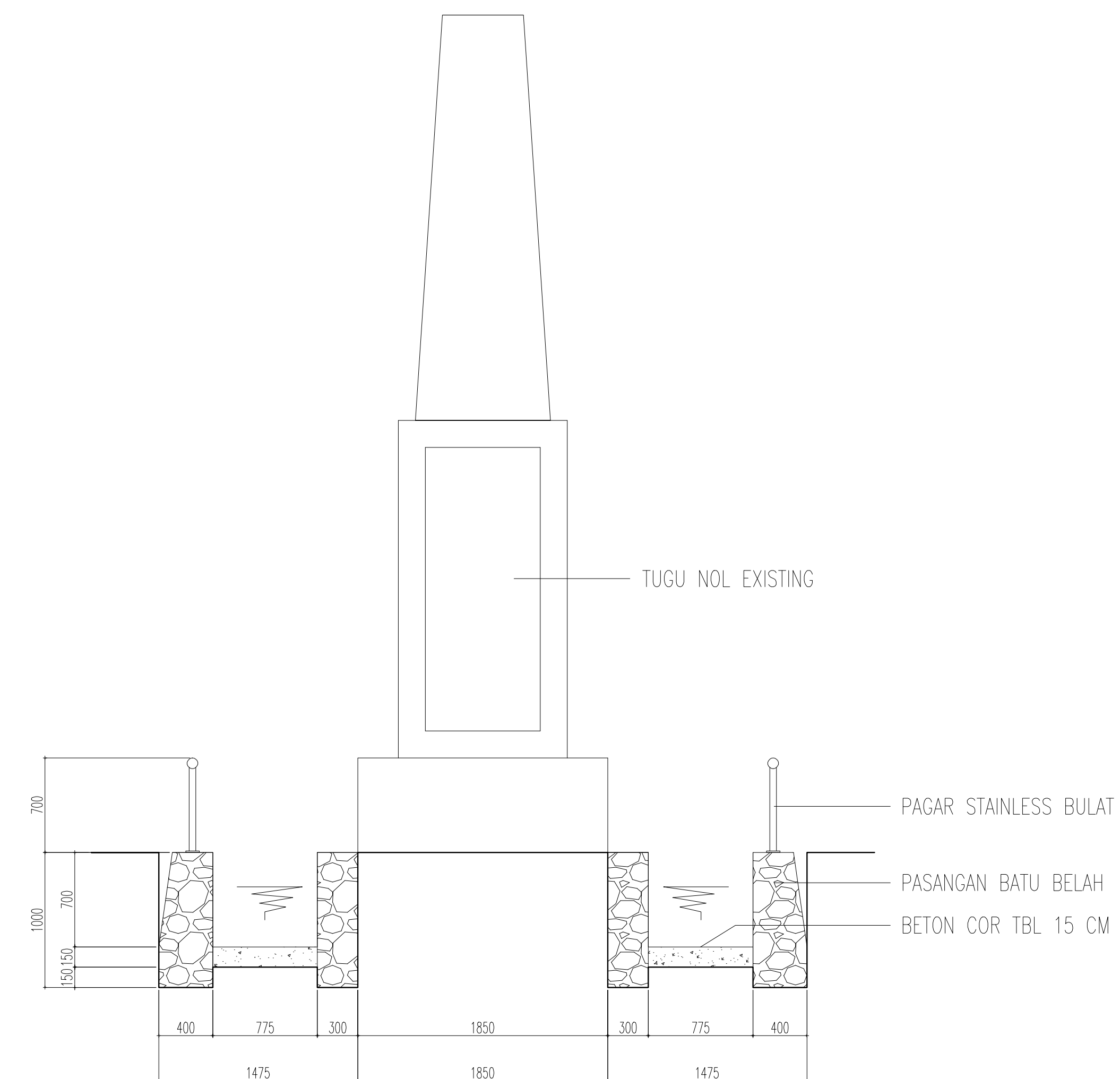

POTONGAN TUGU NOL EXISTING
SKALA 1:100

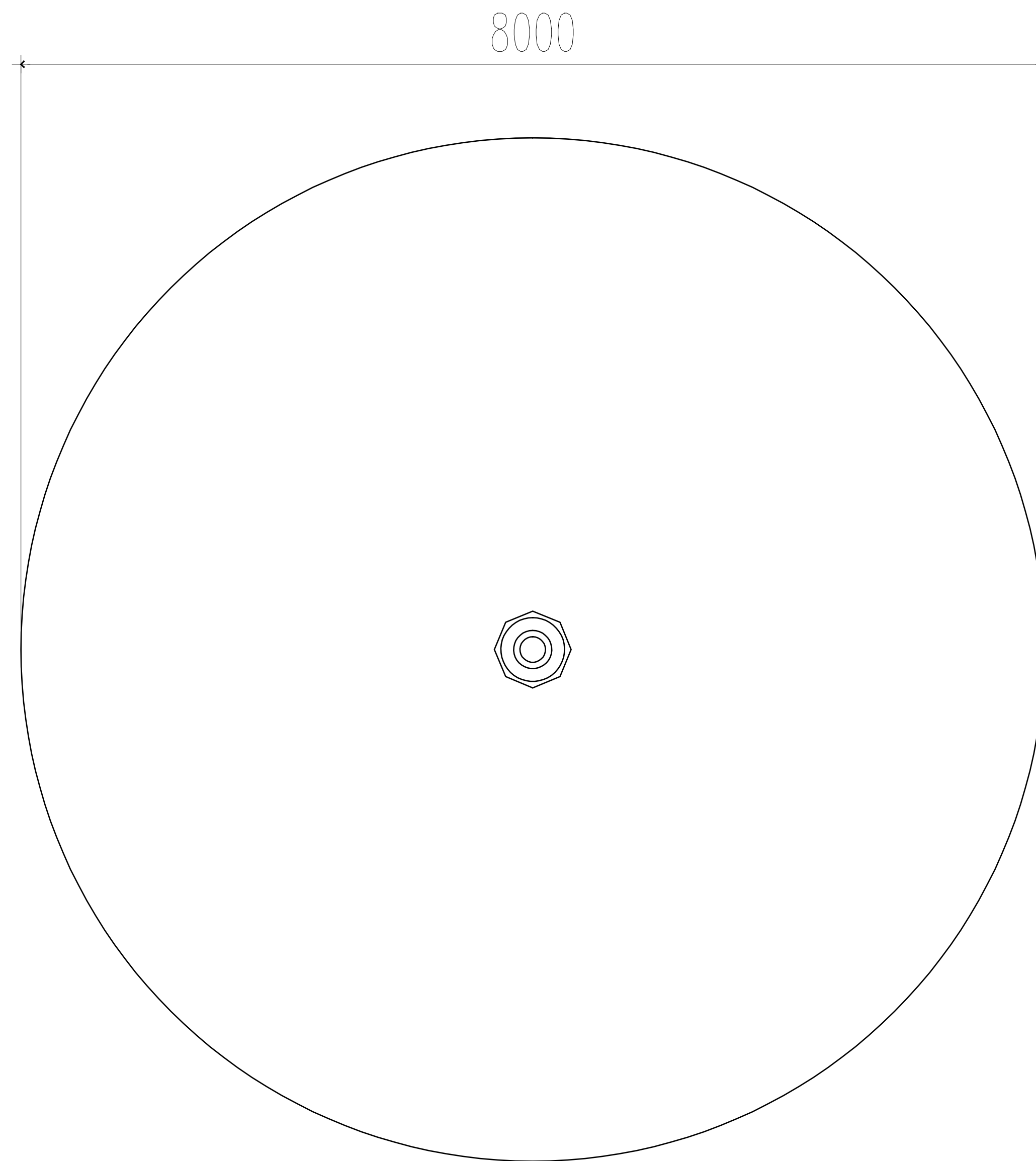

DENAH TIANG BENDERA
SKALA 1:100

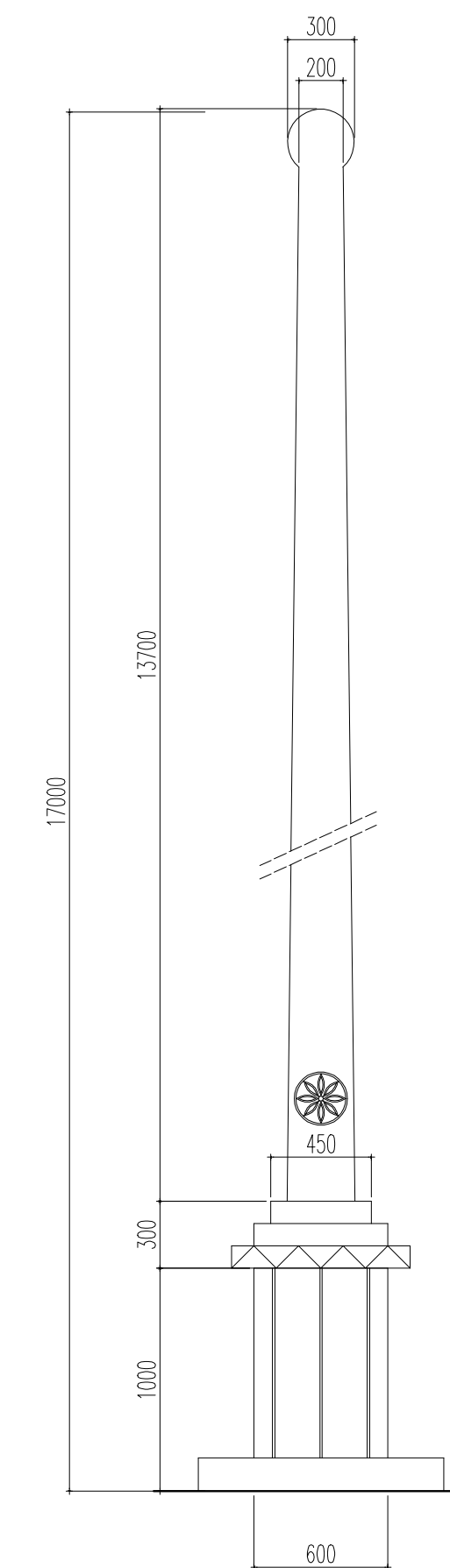

TAMPAK TIANG BENDERA
SKALA 1:100



PEMERINTAH KOTA GUNUNGSITOLI
DINAS PEKERJAAN UMUM
DAN TATA RUANG

JALAN PRAMUKA DESA SAEWE
KECAMATAN GUNUNGSITOLI
GUNUNGSITOLI 22813

NAMA KEGIATAN :

**PENATAAN ALUN-ALUN
KOTA GUNUNGSITOLI**

KECAMATAN GUNUNGSITOLI

KOTA GUNUNGSITOLI

PROPINSI SUMATERA UTARA

JUDUL GAMBAR	SKALA
DENAH TUGU NOL EXISTING	1 : 100

DIRENCANAKAN OLEH :

TIM SURVEY : Paraf

DISETUJUI OLEH:

.....

.....

MENGETAHUI OLEH :

.....

.....

LEMBAR KE :	JLH LEMBAR	TANGGAL
30	46	DES. 2022

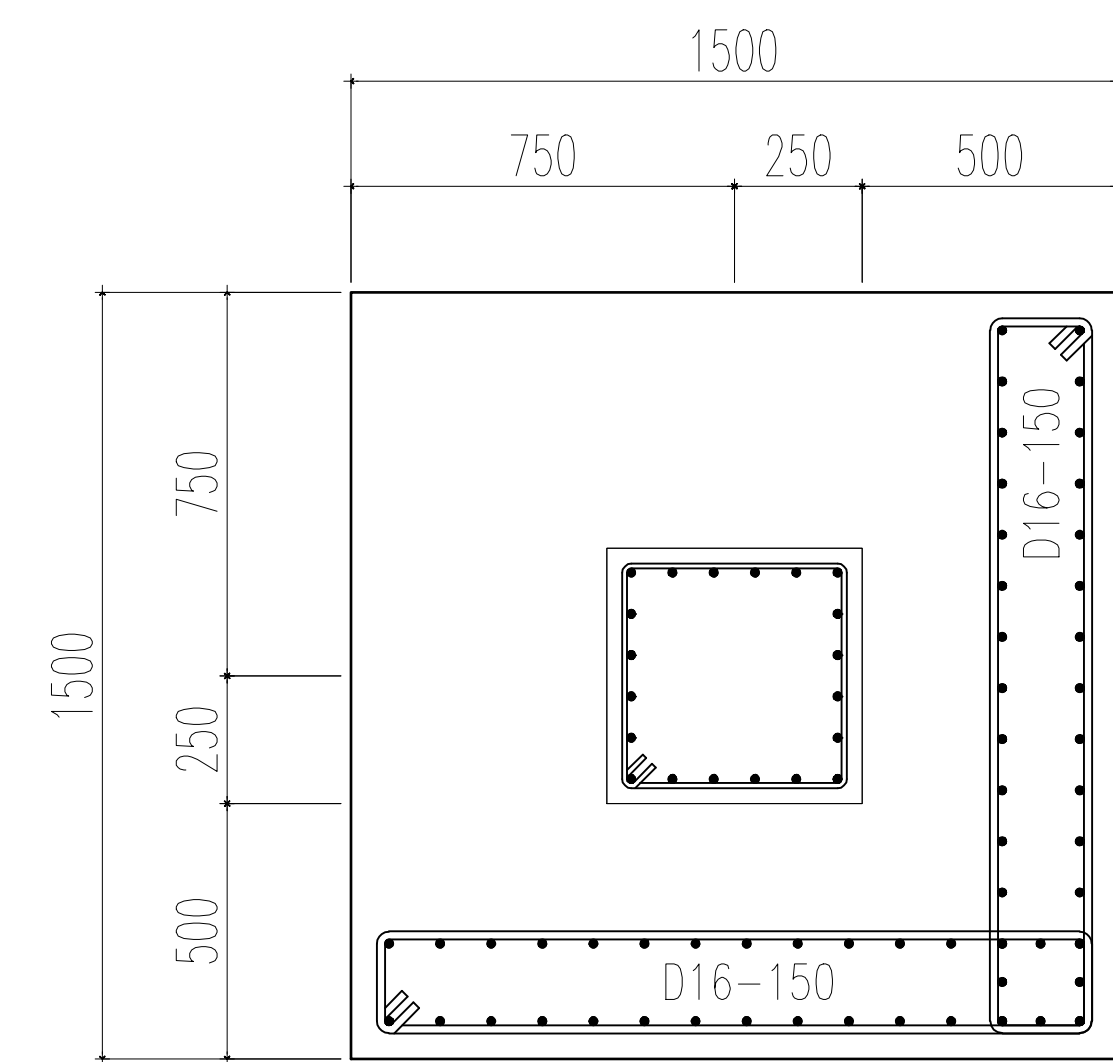

DENAH PONDASI TAPAK
SKALA 1:100

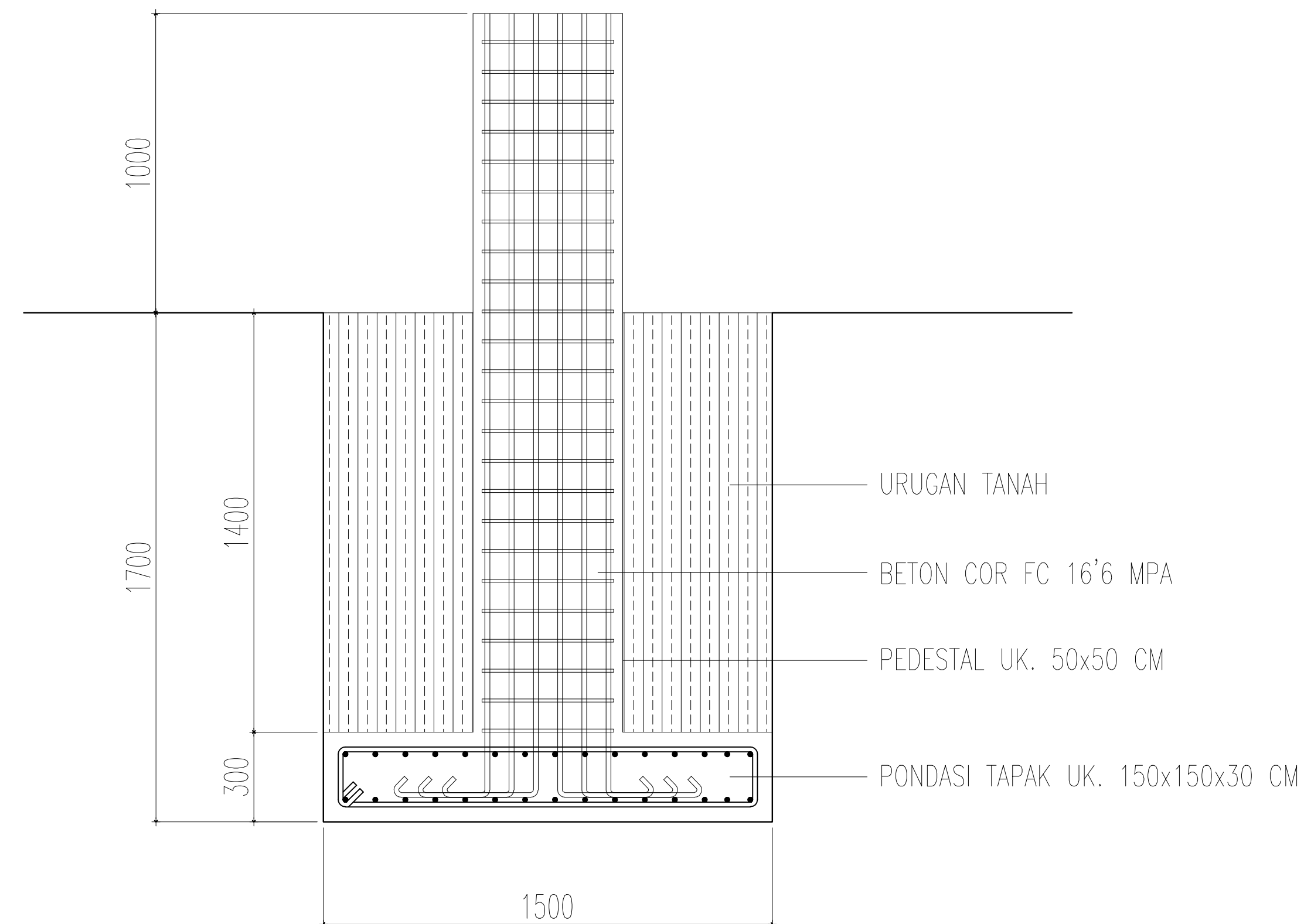
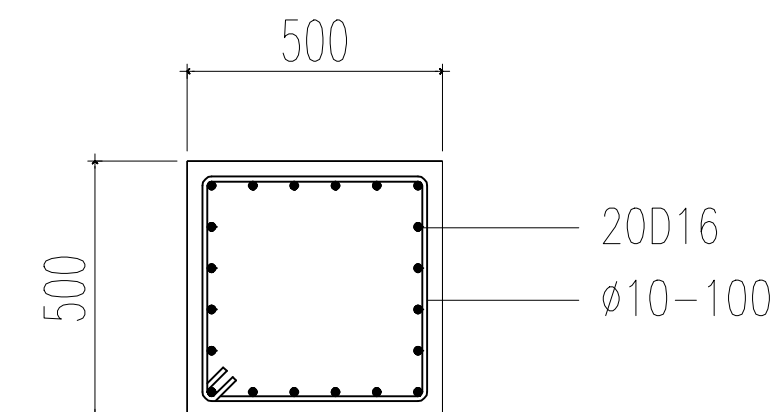

POTONGAN PONDASI TIANG BENDERA
SKALA 1:100



NAMA KEGIATAN :

**PENATAAN ALUN-ALUN
KOTA GUNUNGSITOLI**

KECAMATAN GUNUNGSITOLI

KOTA GUNUNGSITOLI

PROPINSI SUMATERA UTARA

JUDUL GAMBAR

SKALA

DENAH TUGU NOL
EXISTING

1 : 100

DIRENCANAKAN OLEH :

TIM SURVEY :

Paraf

DISETUJUI OLEH:

.....

.....

MENGETAHUI OLEH :

.....

.....

LEMBAR KE :

JLH LEMBAR

TANGGAL

31

46

DES. 2022



NAMA KEGIATAN :

PENATAAN ALUN-ALUN KOTA GUNUNGSITOLI

KECAMATAN **GUNUNGSITOLI**

KOTA **GUNUNGSITOLI**

PROPINSI **SUMATERA UTARA**

JUDUL GAMBAR **SKALA**

DENAH GAPURA
LAPANGAN **1:500**

DIRENCANAKAN OLEH :

TIM SURVEY : *Paraf*

DISETUJUI OLEH:

.....

.....

MENGETAHUI OLEH :

.....

.....

LEMBAR KE : **JLH LEMBAR** **TANGGAL**

32 **46** **DES. 2022**

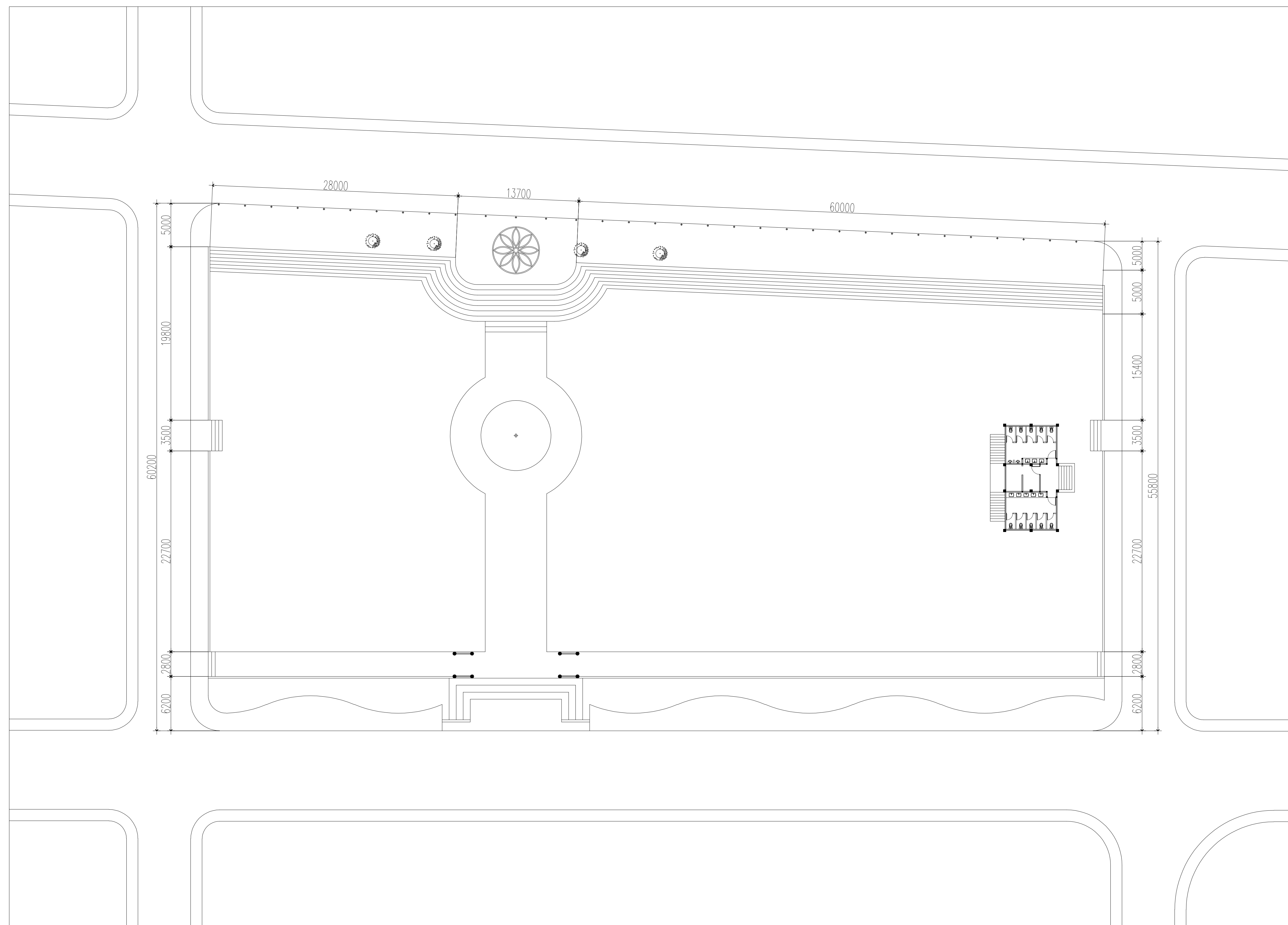

DENAH GAPURA LAPANGAN
SKALA 1:500



NAMA KEGIATAN :

**PENATAAN ALUN-ALUN
 KOTA GUNUNGSITOLI**

KECAMATAN GUNUNGSITOLI
 KOTA GUNUNGSITOLI
 PROPINSI SUMATERA UTARA

JUDUL GAMBAR	SKALA
DENAH GAPURA	1 : 100

DIRENCANAKAN OLEH :

TIM SURVEY :	Paraf
.....	

DISETUJUI OLEH:

.....

.....

MENGETAHUI OLEH :

.....

.....

LEMBAR KE :	JLH LEMBAR	TANGGAL
33	46	DES. 2022

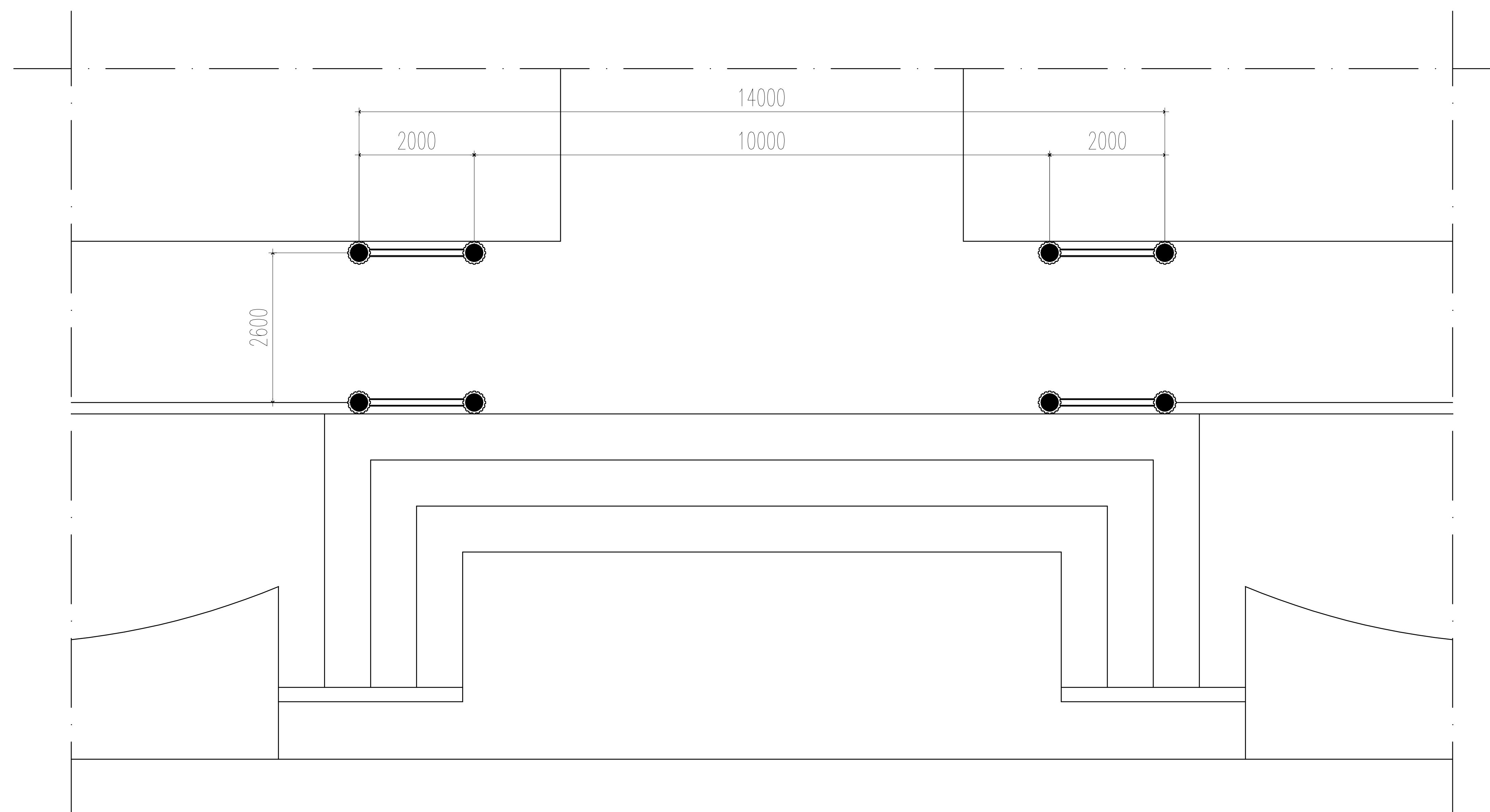

DENAH GAPURA LAPANGAN
 SKALA 1:100



NAMA KEGIATAN :

**PENATAAN ALUN-ALUN
 KOTA GUNUNGSITOLI**

KECAMATAN GUNUNGSITOLI

KOTA GUNUNGSITOLI

PROPINSI SUMATERA UTARA

JUDUL GAMBAR SKALA

TAMPAK DEPAN 1 : 100
 TAMPAK BELAKANG

DIRENCANAKAN OLEH :

TIM SURVEY : Paraf

DISETUJUI OLEH:

.....

.....

MENGETAHUI OLEH :

.....

.....

LEMBAR KE : JLH LEMBAR TANGGAL

34 46 DES. 2022



TAMPAK DEPAN GAPURA
 SKALA 1:100

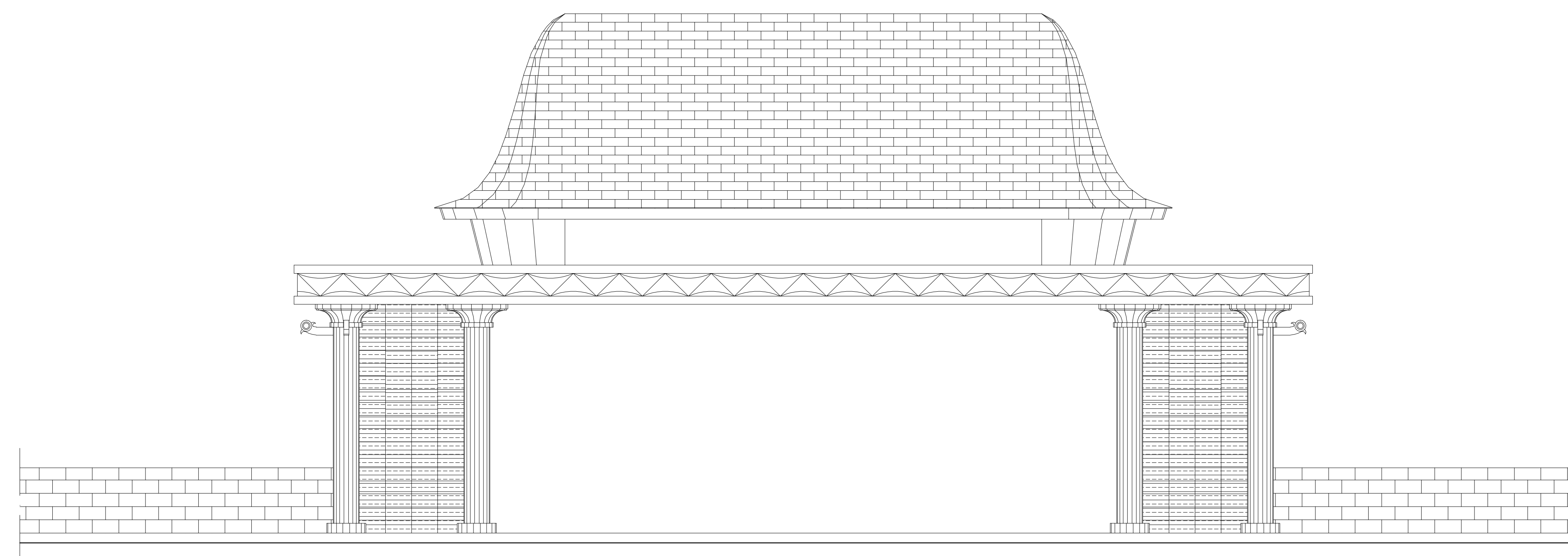

TAMPAK BELAKANG GAPURA
 SKALA 1:100



PEMERINTAH KOTA GUNUNGSITOLI
DINAS PEKERJAAN UMUM
DAN TATA RUANG

JALAN PRAMUKA DESA SAEWE
KECAMATAN GUNUNGSITOLI
GUNUNGSITOLI 22813

NAMA KEGIATAN :

PENATAAN ALUN-ALUN KOTA GUNUNGSITOLI

KECAMATAN GUNUNGSITOLI

KOTA GUNUNGSITOLI

PROPINSI SUMATERA UTARA

JUDUL GAMBAR

SKALA

TAMPAK SAMPING

1 : 100

DIRENCANAKAN OLEH :

TIM SURVEY :

Paraf

.....

DISETUJUI OLEH:

.....

.....

MENGETAHUI OLEH :

.....

.....

LEMBAR KE :

JLH LEMBAR

TANGGAL

35

46

DES. 2022

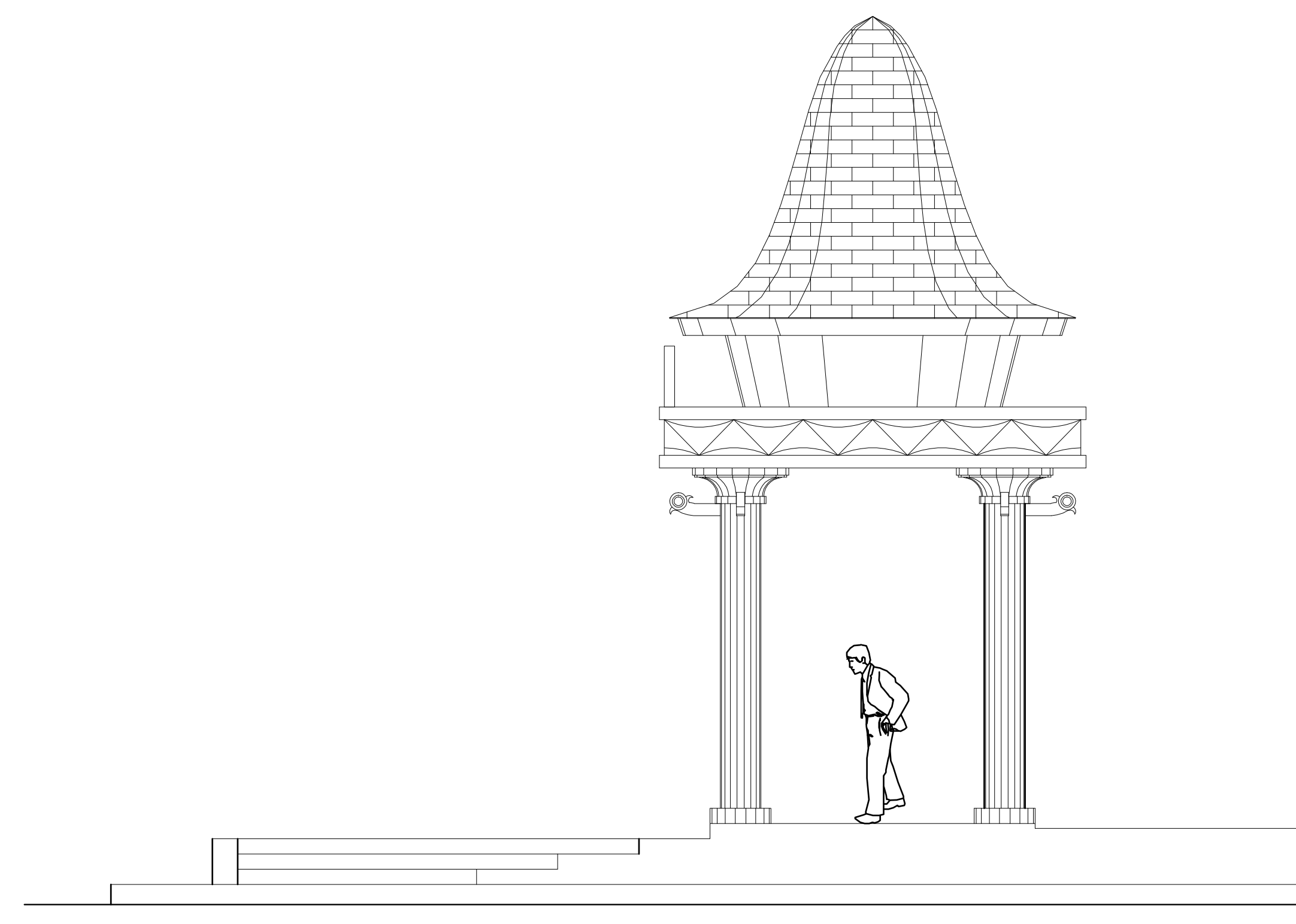

TAMPAK SAMPING GAPURA
SKALA 1:100

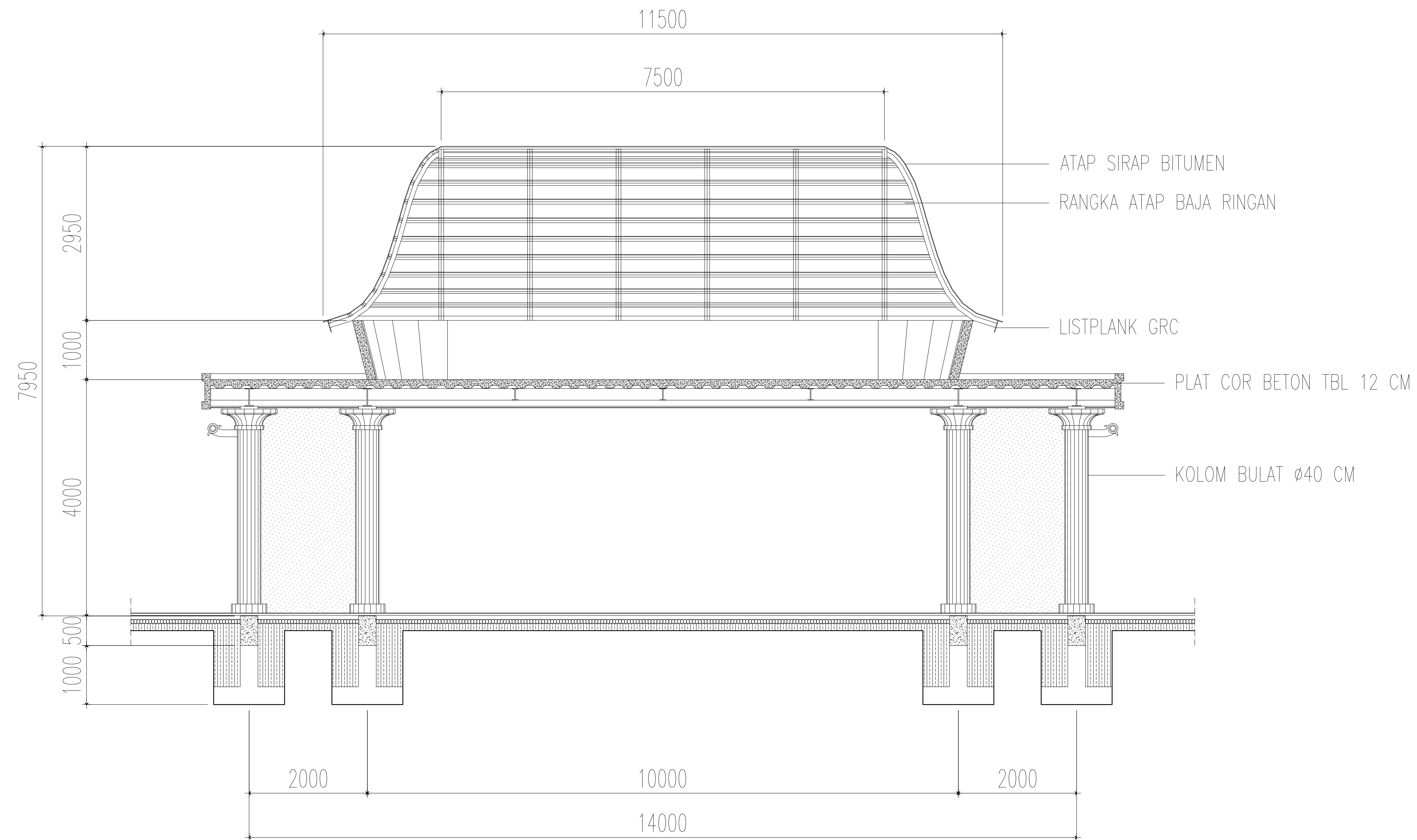

POTONGAN MELINTANG GAPURA
SKALA 1:100



NAMA KEGIATAN :

**PENATAAN ALUN-ALUN
KOTA GUNUNGSITOLI**

KECAMATAN	GUNUNGSITOLI
KOTA	GUNUNGSITOLI
PROPINSI	SUMATERA UTARA

JUDUL GAMBAR	SKALA
POTONGAN MELINTANG	1 : 100

DIRENCANAKAN OLEH :

TIM SURVEY :	Paraf
--------------	-------

.....	

DISETUJUI OLEH:

.....	
.....	

MENGETAHUI OLEH :

.....	
.....	

LEMBAR KE :	JLH LEMBAR	TANGGAL
36	46	DES. 2022



NAMA KEGIATAN :

PENATAAN ALUN-ALUN KOTA GUNUNGSITOLI

KECAMATAN GUNUNGSITOLI
 KOTA GUNUNGSITOLI
 PROPINSI SUMATERA UTARA

JUDUL GAMBAR SKALA
 POTONGAN MEMANJANG 1 : 100

DIRENCANAKAN OLEH :

TIM SURVEY : Paraf

DISETUJUI OLEH:

.....

.....

MENGETAHUI OLEH :

.....

.....

LEMBAR KE :	JLH LEMBAR	TANGGAL
37	46	DES. 2022

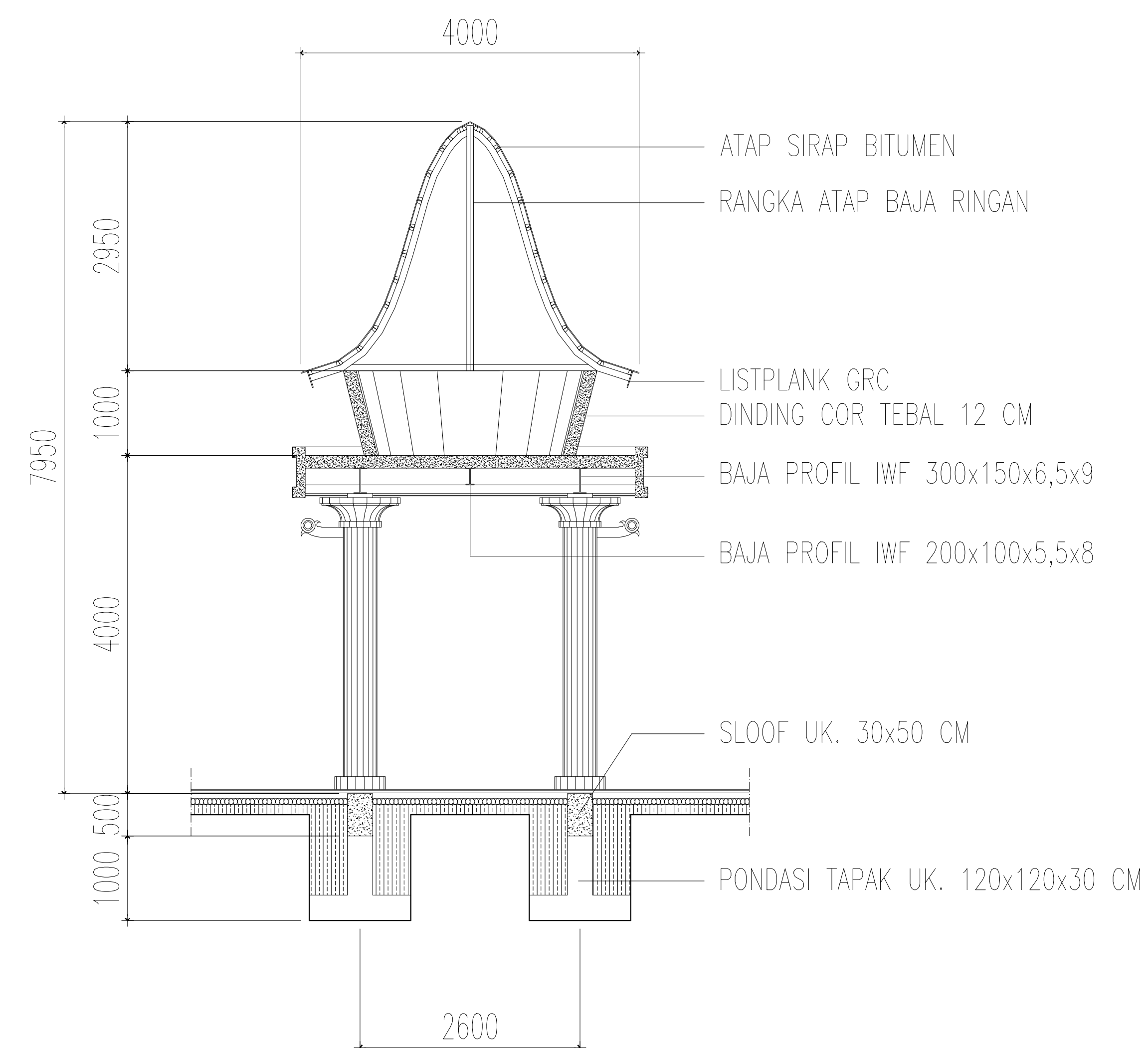

POTONGAN MEMANJANG GAPURA
 SKALA 1:100



NAMA KEGIATAN :

**PENATAAN ALUN-ALUN
 KOTA GUNUNGSITOLI**

KECAMATAN	GUNUNGSITOLI
KOTA	GUNUNGSITOLI
PROPINSI	SUMATERA UTARA

JUDUL GAMBAR	SKALA
DENAH PONDASI TAPAK DENAH SLOOF	1 : 100

DIRENCANAKAN OLEH :

TIM SURVEY : *Paraf*

DISETUJUI OLEH:

.....

.....

MENGETAHUI OLEH :

.....

.....

LEMBAR KE :	JLH LEMBAR	TANGGAL
38	46	DES. 2022

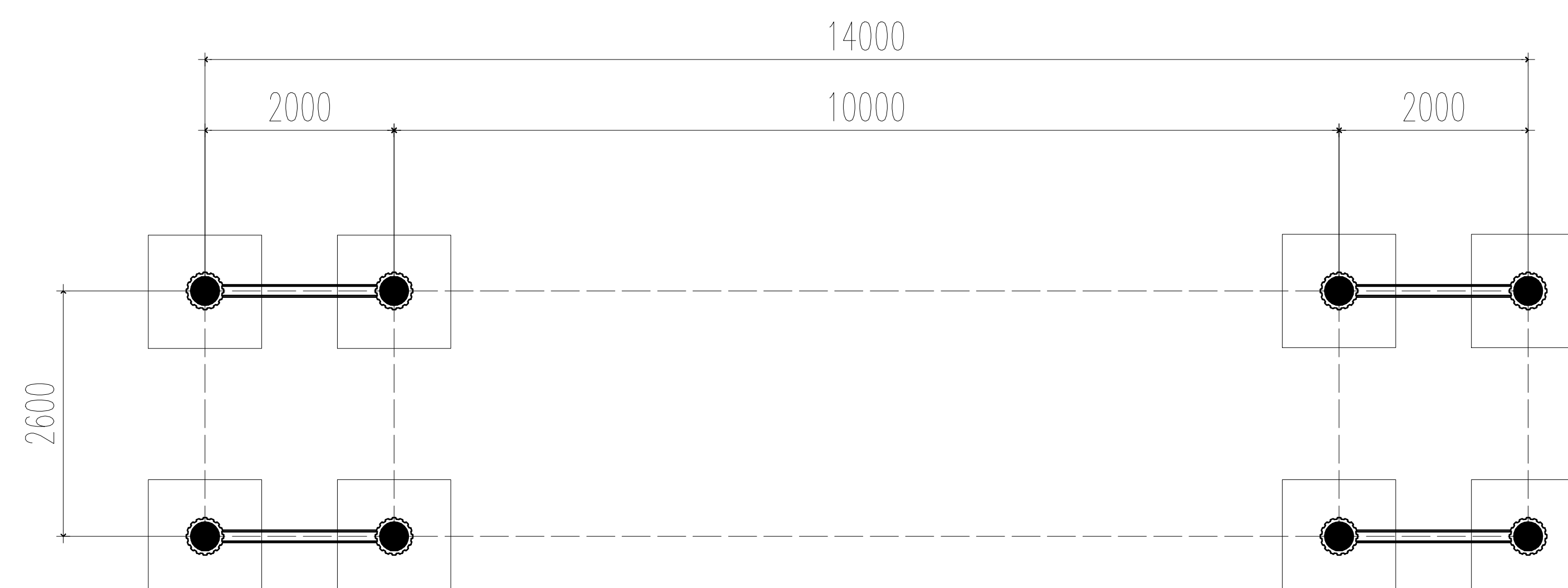

DENAH PONDASI TAPAK
 SKALA 1:100

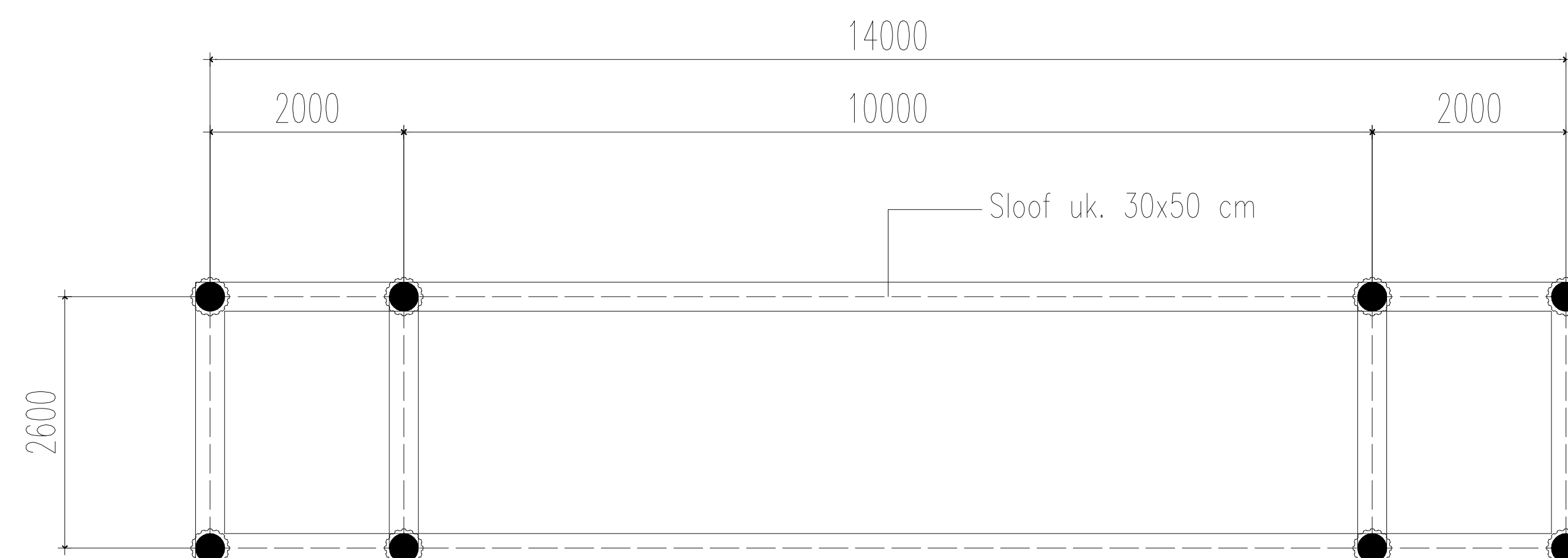

DENAH SLOOF
 SKALA 1:100



NAMA KEGIATAN :

PENATAAN ALUN-ALUN KOTA GUNUNGSITOLI

KECAMATAN GUNUNGSITOLI

KOTA GUNUNGSITOLI

PROPINSI SUMATERA UTARA

JUDUL GAMBAR SKALA

DENAH KOLOM
DENAH DINDING ROOSTER 1 : 100

DIRENCANAKAN OLEH :

TIM SURVEY : Paraf

DISETUJUI OLEH:

.....

.....

MENGETAHUI OLEH :

.....

.....

LEMBAR KE : JLH LEMBAR TANGGAL

39 46 DES. 2022

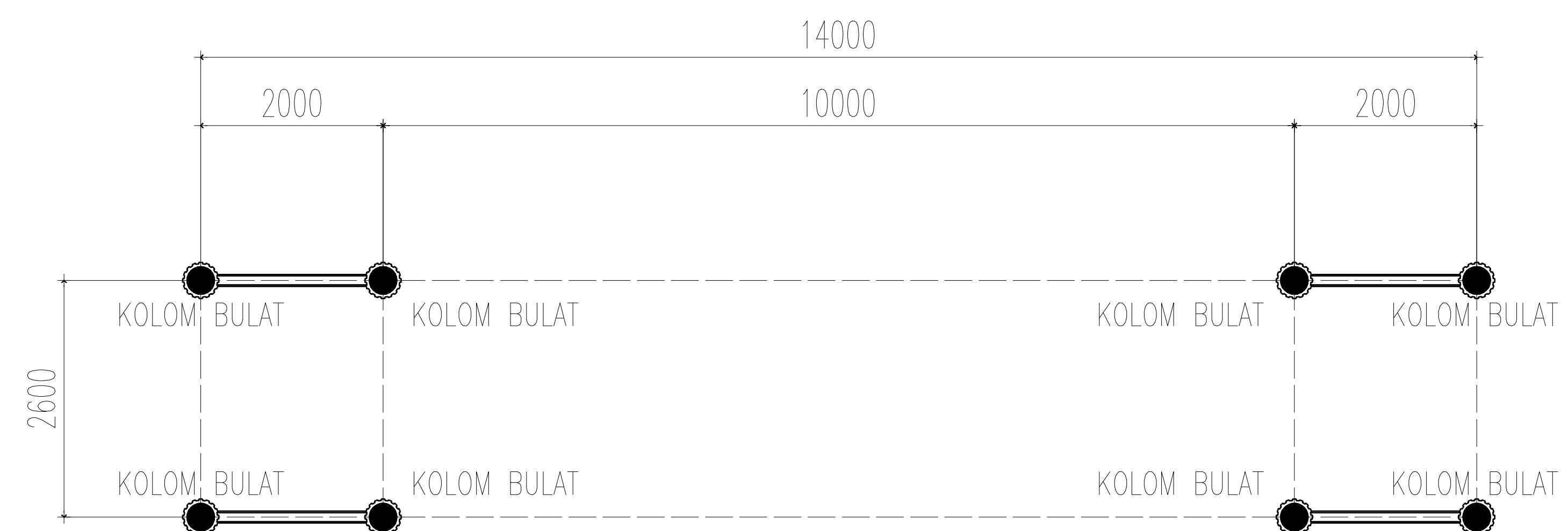

DENAH KOLOM
SKALA 1:100

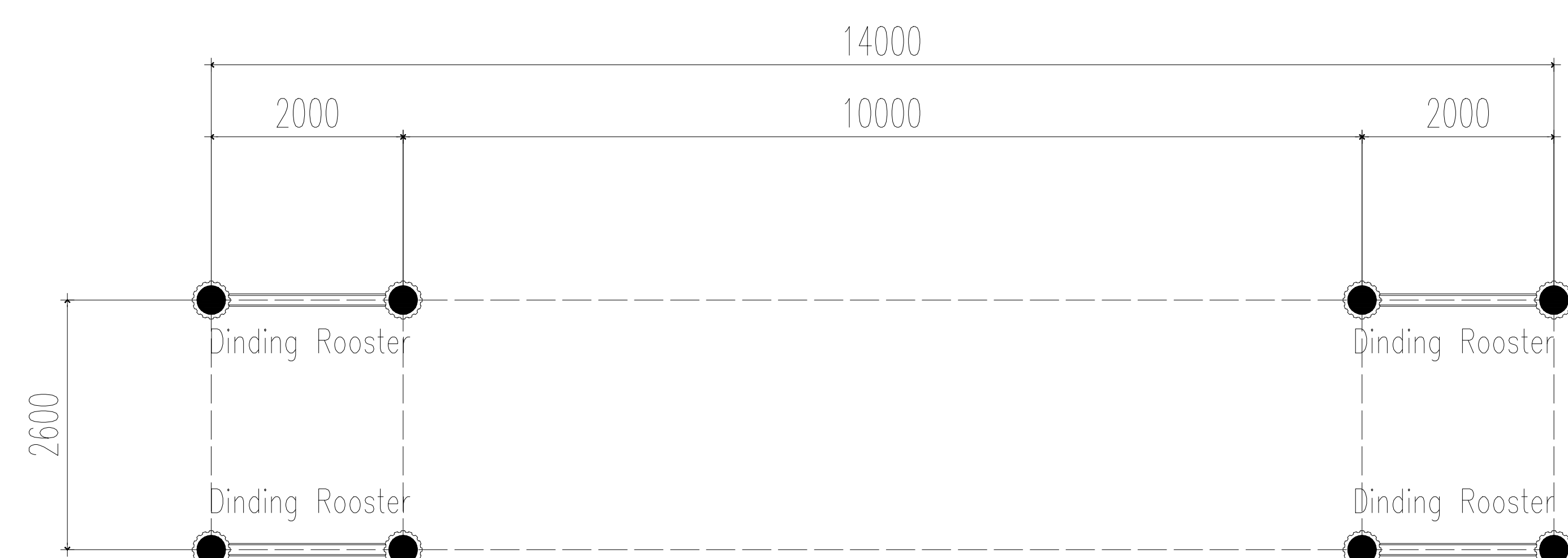

DENAH DINDING ROOSTER
SKALA 1:100



NAMA KEGIATAN :

PENATAAN ALUN-ALUN KOTA GUNUNGSITOLI

KECAMATAN GUNUNGSITOLI

KOTA GUNUNGSITOLI

PROPINSI SUMATERA UTARA

JUDUL GAMBAR SKALA

DENAH BAJA PROFIL
DENAH PLAT LANTAI 1 : 100

DIRENCANAKAN OLEH :

TIM SURVEY : Paraf

DISETUJUI OLEH:

.....

.....

MENGETAHUI OLEH :

.....

.....

LEMBAR KE : JLH LEMBAR TANGGAL

40 46 DES. 2022

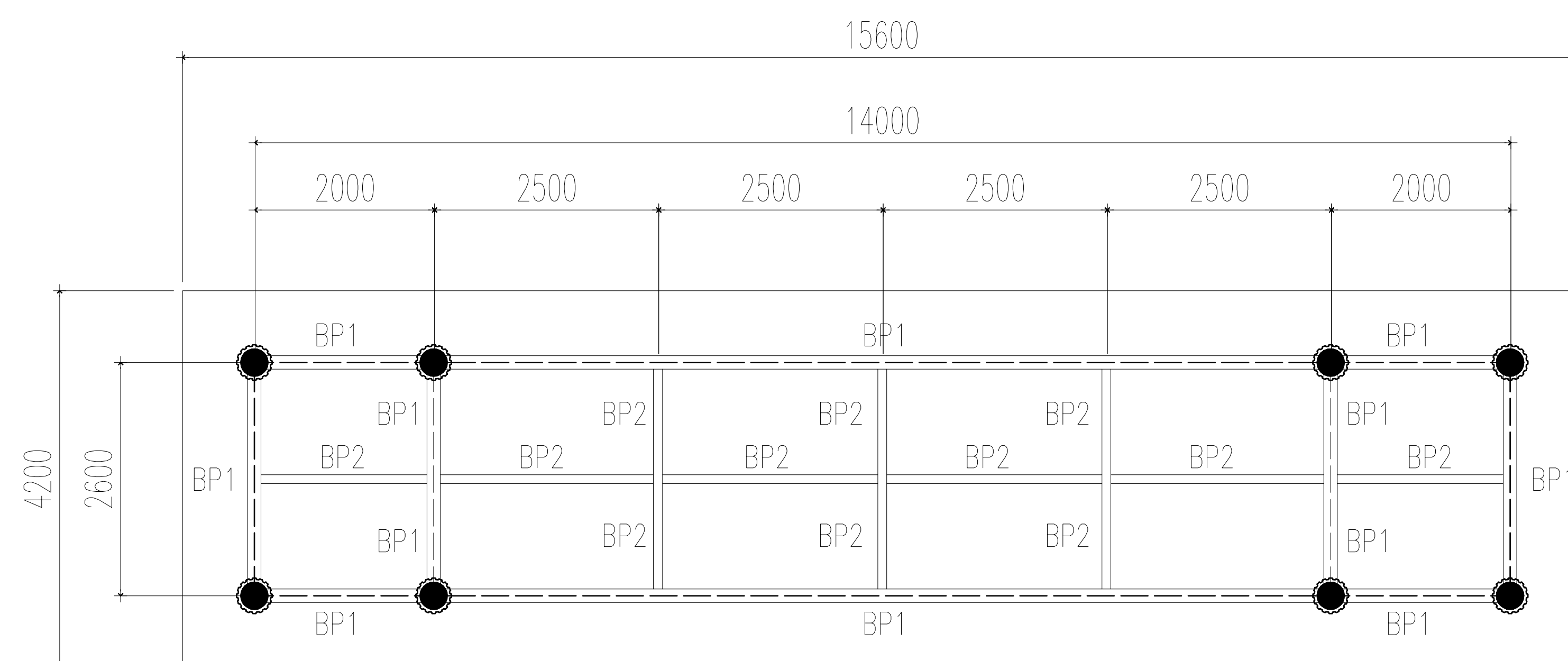

BP1 = Baja Profil IWF 300x150x6,5x9
BP2 = Baja Profil IWF 200x100x5,5x8

DENAH BAJA PROFIL
SKALA 1:100

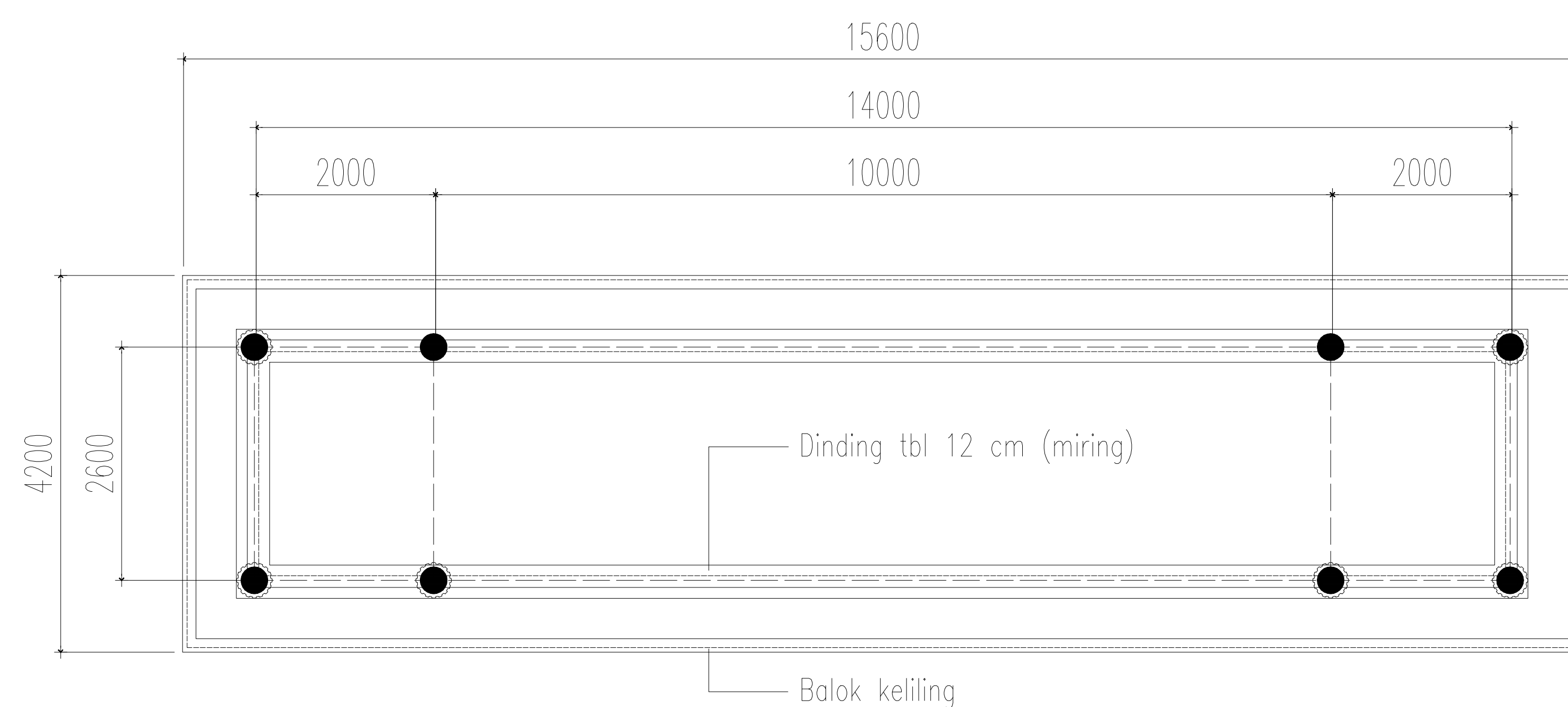

DENAH PLAT LANTAI BAWAH ATAP
SKALA 1:100



NAMA KEGIATAN :

**PENATAAN ALUN-ALUN
 KOTA GUNUNGSITOLI**

KECAMATAN GUNUNGSITOLI
 KOTA GUNUNGSITOLI
 PROPINSI SUMATERA UTARA

JUDUL GAMBAR SKALA
 DENAH COR PLAT
 DENAH PENULANGAN 1 : 100

DIRENCANAKAN OLEH :

TIM SURVEY : Paraf

.....

.....

.....

DISETUJUI OLEH:

.....

.....

MENGETAHUI OLEH :

.....

.....

LEMBAR KE :	JLH LEMBAR	TANGGAL
41	46	DES. 2022

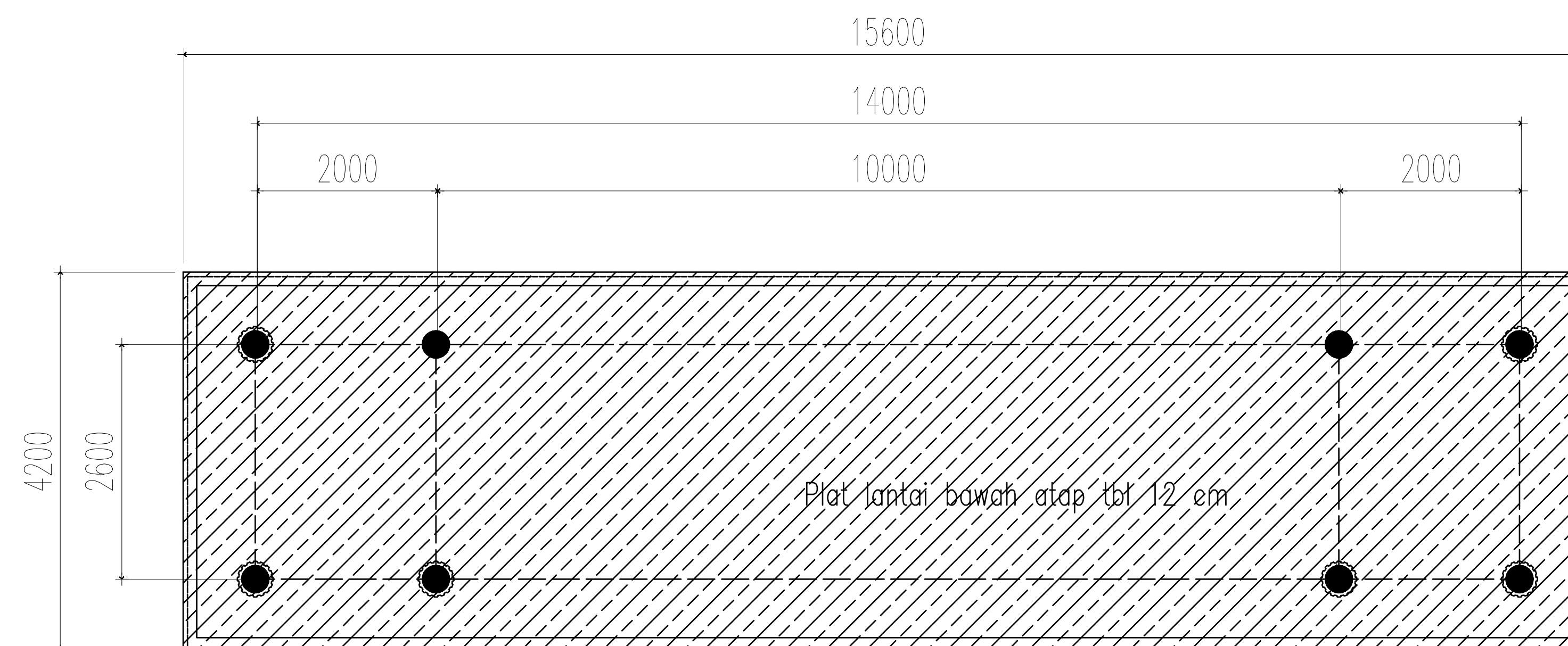

DENAH COR PLAT LANTAI BAWAH ATAP
 SKALA 1:100

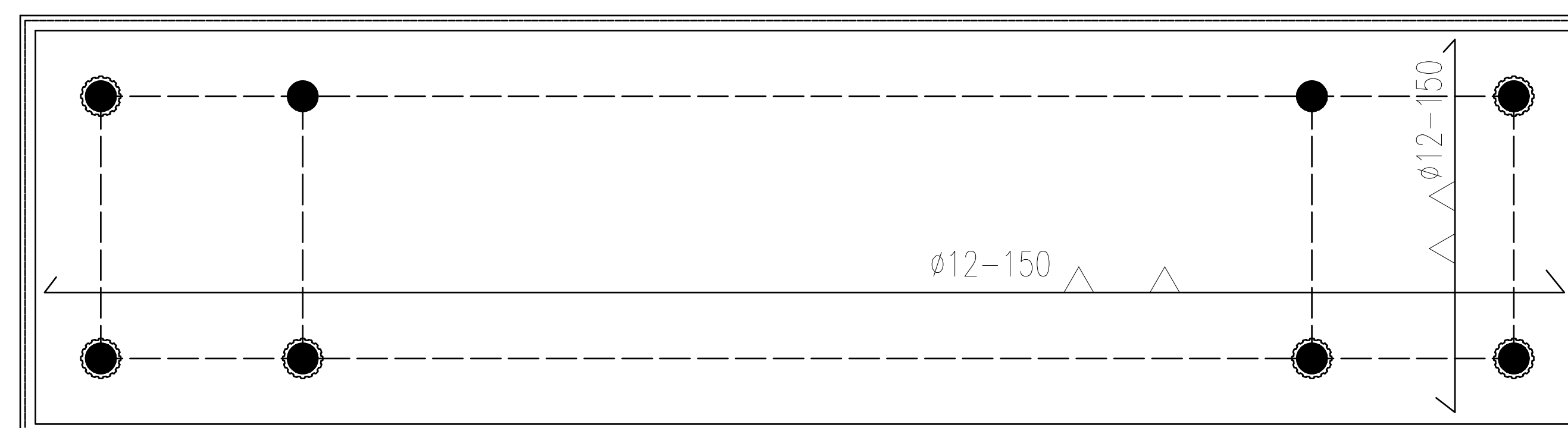

DENAH PENULANGAN
 SKALA 1:100



NAMA KEGIATAN :

PENATAAN ALUN-ALUN KOTA GUNUNGSITOLI

KECAMATAN GUNUNGSITOLI

KOTA GUNUNGSITOLI

PROPINSI SUMATERA UTARA

JUDUL GAMBAR SKALA

POTONGAN PENULANGAN
PLAT & DINDING 1 : 100

DIRENCANAKAN OLEH :

TIM SURVEY : Paraf

.....

DISETUJUI OLEH:

.....

.....

MENGETAHUI OLEH :

.....

LEMBAR KE : JLH LEMBAR TANGGAL

42 46 DES. 2022

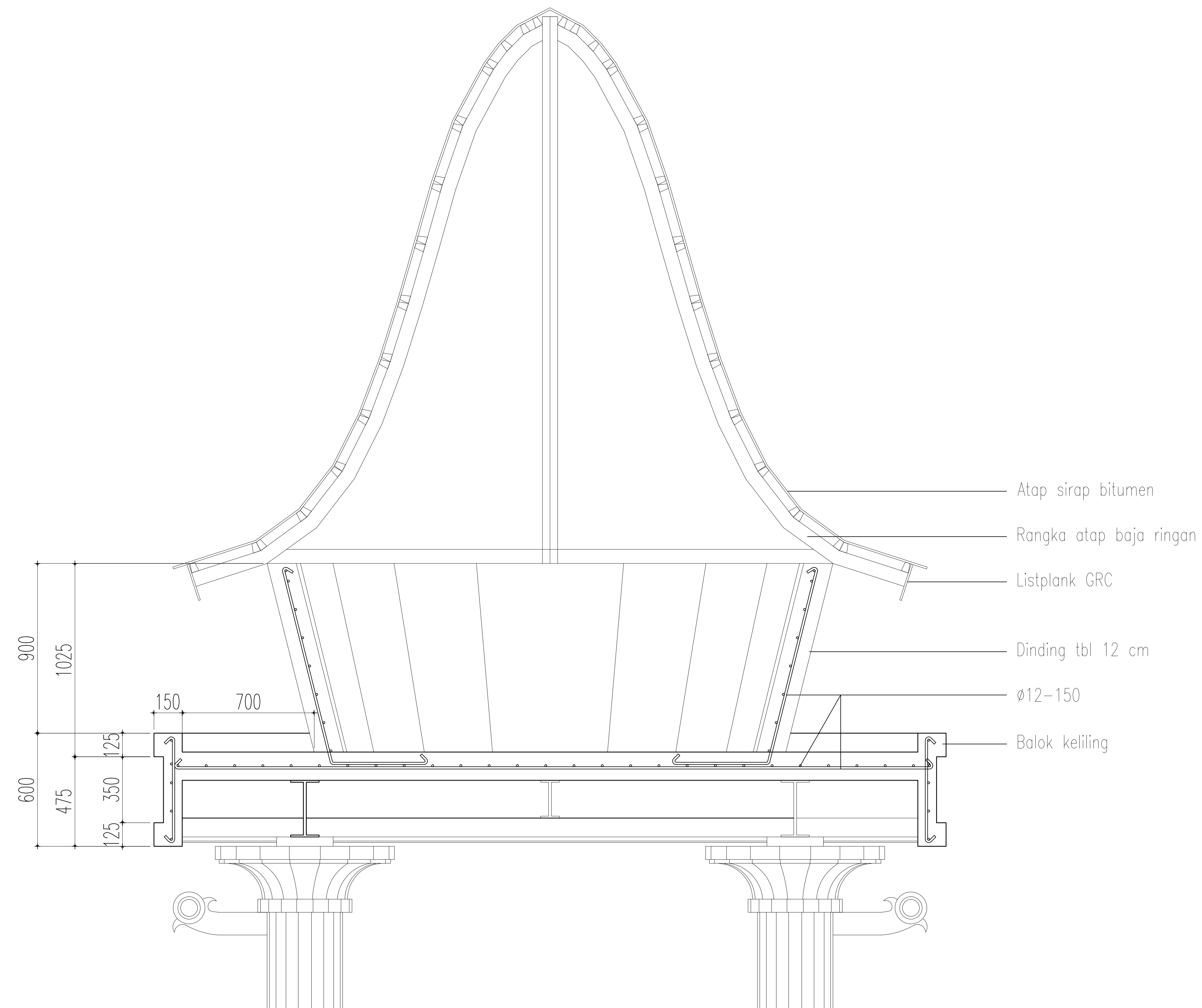

POTONGAN PENULANGAN PLAT & DINDING
SKALA 1:100



NAMA KEGIATAN :

PENATAAN ALUN-ALUN KOTA GUNUNGSITOLI

KECAMATAN GUNUNGSITOLI

KOTA GUNUNGSITOLI

PROPINSI SUMATERA UTARA

JUDUL GAMBAR

SKALA

DETAIL PONDASI
TAPAK

1 : 100

DIRENCANAKAN OLEH :

TIM SURVEY :

Paraf

DISETUJUI OLEH:

.....

.....

MENGETAHUI OLEH :

.....

.....

LEMBAR KE :

JLH LEMBAR

TANGGAL

43

46

DES. 2022

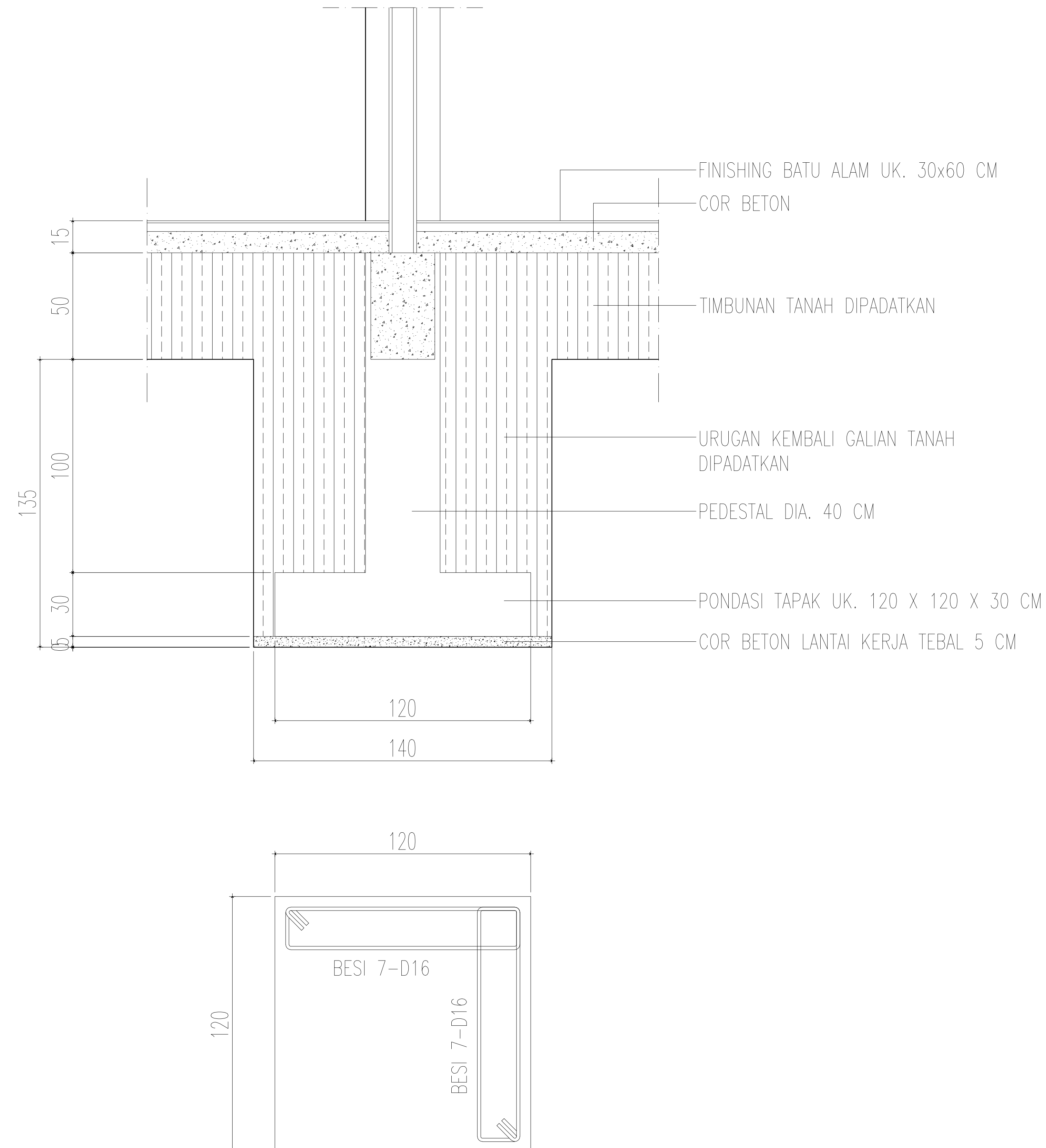

DETAIL PONDASI TAPAK
SKALA 1:100

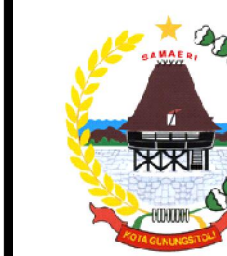

NAMA KEGIATAN :

**PENATAAN ALUN-ALUN
 KOTA GUNUNGSITOLI**

KECAMATAN GUNUNGSITOLI
 KOTA GUNUNGSITOLI
 PROPINSI SUMATERA UTARA

JUDUL GAMBAR SKALA
 DETAIL PENULANGAN SLOOF & KOLOM 1 : 100

DIRENCANAKAN OLEH :

TIM SURVEY : Paraf

.....

DISETUJUI OLEH:

.....

.....

MENGETAHUI OLEH :

.....

.....

LEMBAR KE : JLH LEMBAR TANGGAL
 44 46 DES. 2022

SLOOF

	TUMPUAN	LAPANGAN
POTONGAN		
DIMENSI	300 X 500 MM	
TULANGAN ATAS	3 D16 MM	5 D16 MM
TULANGAN PINGGANG	2 D16 MM	2 D16 MM
TULANGAN BAWAH	5 D16 MM	3 D16 MM
SENGKANG	Ø10-100 MM	Ø10-100 MM
SELIMUT BETON	30 MM	

KOLOM BULAT

POTONGAN	
DIMENSI	DIA. 400 MM
TULANGAN SUDUT	12 D16 MM
SENGKANG	Ø10-150 MM
SELIMUT BETON	30 MM



NAMA KEGIATAN :

**PENATAAN ALUN-ALUN
 KOTA GUNUNGSITOLI**

KECAMATAN	GUNUNGSITOLI
KOTA	GUNUNGSITOLI
PROPINSI	SUMATERA UTARA

JUDUL GAMBAR	SKALA
--------------	-------

DIRENCANAKAN OLEH :

TIM SURVEY : Paraf

DISETUJUI OLEH:

.....

.....

MENGETAHUI OLEH :

.....

.....

LEMBAR KE :	JLH LEMBAR	TANGGAL
	46	DES. 2022





NAMA KEGIATAN :

**PENATAAN ALUN-ALUN
KOTA GUNUNGSITOLI**

KECAMATAN	GUNUNGSITOLI
KOTA	GUNUNGSITOLI
PROPINSI	SUMATERA UTARA

JUDUL GAMBAR	SKALA

DIRENCANAKAN OLEH :

TIM SURVEY :	Paraf
.....	

DISETUJUI OLEH:

.....
.....

MENGETAHUI OLEH :

.....
.....

LEMBAR KE :	JLH LEMBAR	TANGGAL
	46	DES. 2022

- LAMPU LED MODUL MEREK SAMSUNG
- BODI BELAKANG PVC ATAU ACP
- BODI SAMPING (LETTER) GALVANIL 1 MM
- BODI DEPAN ACRILIC SUSU 5 MM
- FINISHING CUTTING STICKER HL DAN ORACLE
- RANGKA HOLLOW 40X40





NAMA KEGIATAN :

**PENATAAN ALUN-ALUN
 KOTA GUNUNGSITOLI**

KECAMATAN	GUNUNGSITOLI
KOTA	GUNUNGSITOLI
PROPINSI	SUMATERA UTARA

JUDUL GAMBAR	SKALA

DIRENCANAKAN OLEH :

TIM SURVEY :	Paraf
.....	

DISETUJUI OLEH:

.....
.....

MENGETAHUI OLEH :

.....
.....

LEMBAR KE :	JLH LEMBAR	TANGGAL
	46	DES. 2022

- LAMPU LED MODUL MEREK SAMSUNG
- BODI BELAKANG PVC ATAU ACP
- BODI SAMPING (LETTER) GALVANIL 1 MM
- BODI DEPAN ACRILIC SUSU 5 MM
- FINISHING CUTTING STICKER HL DAN ORACLE
- RANGKA HOLLOW 40X40

