

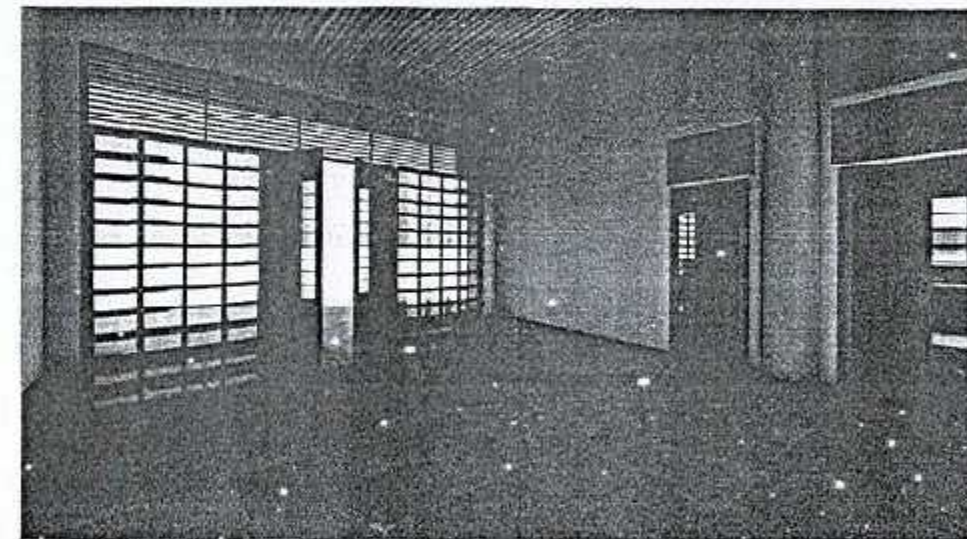

**PEMERINTAH PROVINSI SUMATERA UTARA
DINAS KETAHANAN PANGAN, TANAMAN PANGAN DAN HORTIKULTURA**

Jln. Jendral Besar Dr.Abdul Haris Nasution no.4 Pangkalan Masyhur-medan



**PERENCANAAN REKAYASA - JASA NASIHAT DAN KONSULTANSI JASA REKAYASA KONSTRUKSI
(LPHP/LAH) TANJUNG MORAWA - UPT. PTPHPMKP MEDAN**

KONSULTAN PERENCANA

CV. KREASI PERSADA

Konsultan Teknik Dan Manajemen
Jalan K.H. Wahid Hasyim No. 14/97 Medan
Tlpn / Fax (061) 80013056
E-Mail : cv.kreasiarsada@yahoo.co.id





PEMERINTAH PROVINSI SUMATERA UTARA
DINAS KETAHANAN PANGAN, TANAMAN PANGAN
DAN HORTIKULTURA
Jl. Jendral Besar Dr. Abdu Haris Nasution No.4
Pangkajene Masyur-Medan

NAMA KEGIATAN:

PERENCANAAN REKAYASA - JASA
NASIHAT DAN KONSULTANSI JASA
REKAYASA KONSTRUKSI (LPHP/LAH)
TANJUNG MORAWA - UPT. PTPHPMKP
MEDAN

LOKASI

TANJUNG MORAWA

DISETUJUI OLEH:

PENGUNA ANGGARAN (PA)
DINAS KETAHANAN PANGAN, TANAMAN PANGAN
DAN HORTIKULTURA

H. RAJALI S.O.S. M.SP.
NIP. 19670208 198611 001

DIPERIKSA OLEH:

PEJABAT PELAKSANA TEKNIS KEGIATAN
(PPTK)

SA'ADI, SP, MP.
NIP. 197507042006041001

DIRECAVAKAN OLEH

CV KREASI PERSADA
Jalan N. H. Mardani No. 1007 Medan
Telp. Fax (061) 8051008
E-Mail: kreasi@ptpphpmpk.com

PERSONIL

JABATAN	NAMA	PRAF
Estimator	Siharlat Siregar, ST	
Drafter	Daniel Horas Kristanta Siringringo, ST	

NAMA GAMBAR	SKALA
GROUND PLAN	1 : 350

NO. GAMBAR	JLH. GAMBAR	KODE
1	69	G-1

KETERANGAN	
A	LABORATORIUM
B	PLANK MERK
C	SCREEN
D	SCREEN
E	LAPANGAN
F	GUDANG

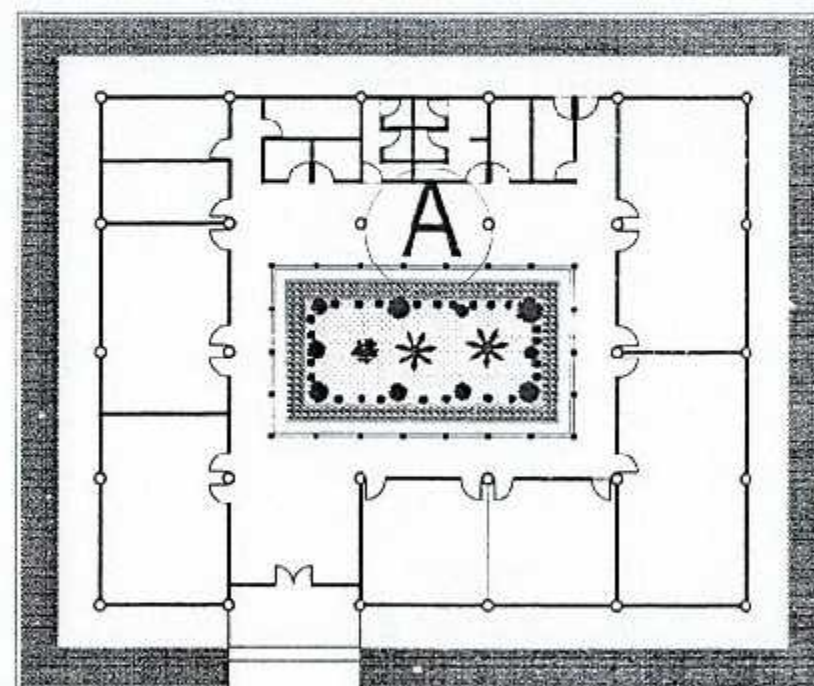
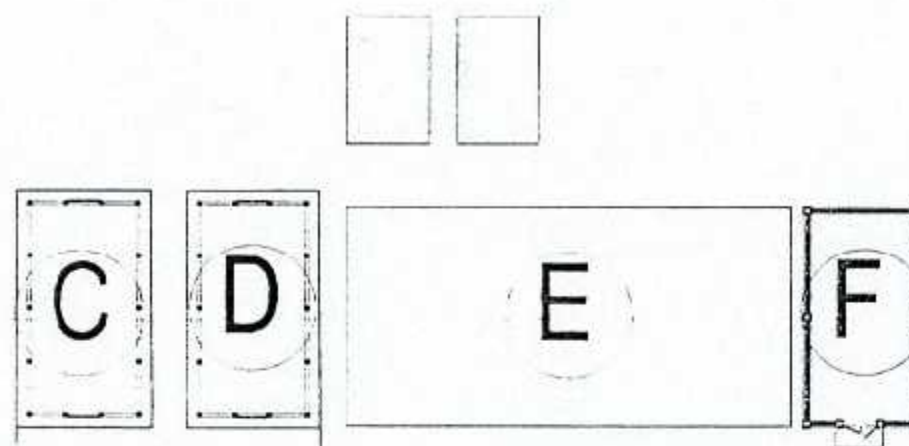

GROUND PLAN
SKALA 1:350

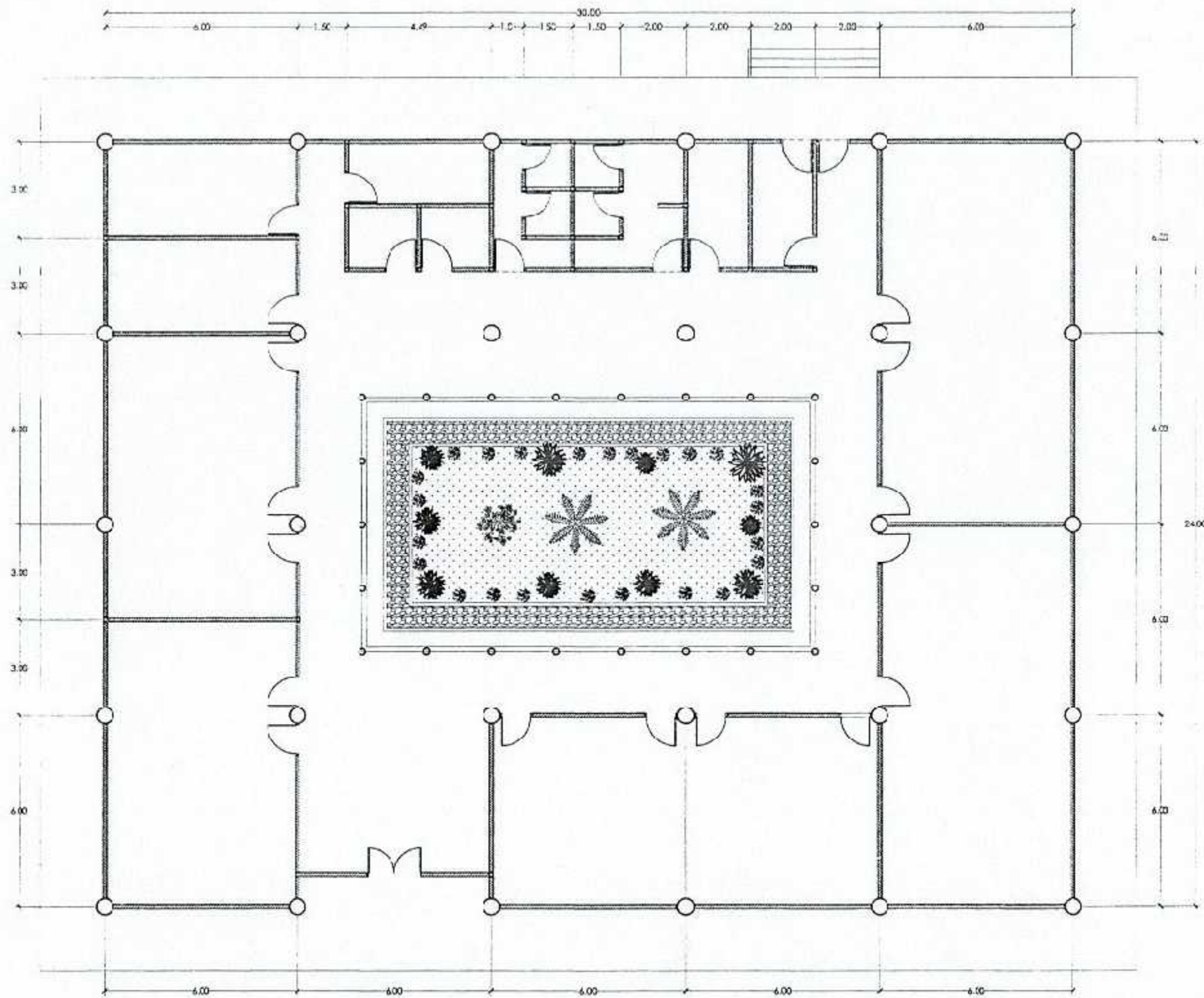

DENAH EKSTING
SKALA 1:150



PEMERINTAH PROVINSI SUMATERA UTARA
DINAS KETAHANAN PANGAN, TANAMAN PANGAN
DAN HORTIKULTURA
Jln. Jendral Besar Dr. Abdul Haris Nasution No.4
Pangkalan Masyhur-Medan

NAMA KEGIATAN :

PERENCANAAN REKAYASA - JASA
NASIHAT DAN KONSULTANSI JASA
REKAYASA KONSTRUKSI (LPHP/LAH)
TANJUNG MORAWA - UPT. PTPHPMKP
MEDAN

LOKASI

TANJUNG MORAWA

DSETUJUI OLEH :

PENGGUNA ANGGARAN (PA)
DINAS KETAHANAN PANGAN, TANAMAN PANGAN
DAN HORTIKULTURA

H. Raja

H. RAJA, I.S. CS., M.SP
NIP. 19570208 198611 1 001

DIPER KSA OLEH :

PEJABAT PELAKSANA TEKNIS KEGIATAN
(PPTK)

Sawidi

SAWIDI, SP., MP.
NIP. 197507042006241001

DIRENCANAKAN OLEH

CV. KREASI PERSADA
Jalan N. K. Widi K. No. 1497 Medan
Telp. Fax (061) 80913036
Email: kreasi.persada@indosat.net



PERSONIL

JABATAN	NAMA	PARAF
Estimator	Sihartati Siegar, ST	<i>Sihartati Siegar</i>
Drafter	Daniel Horas Kristanto Simpingingo, ST	<i>Daniel Horas Kristanto Simpingingo</i>

NAMA GAMBAR SKALA

DENAH EKSTING 1 : 150

NO. GAMBAR	JLH. GAMBAR	KODE
2	69	G-A



PEMERINTAH PROVINSI SUMATERA UTARA
DINAS KETAHANAN PANGAN, TANAMAN PANGAN
DAN HORTIKULTURA
Jln. Jendral Besar Dr. Abdil Ilaris Nasution No.4
Pangkajene Masyhur-Medan

NAMA KEGIATAN :

PERENCANAAN REKAYASA - JASA
NASIHAT DAN KONSULTANSI JASA
REKAYASA KONSTRUKSI (LPHP/LAH)
TANJUNG MORAWA - UPT. PTPHPMKP
MEDAN

LOKASI

TANJUNG MORAWA

DISETUJUI OLEH :

PENGGUNA ANGGARAN (PA)
DINAS KETAHANAN PANGAN, TANAMAN PANGAN
DAN HORTIKULTURA

Munji

H. RAJALI S. OS. M.SP
NIP. 19670208 199511 1 001

DPERIKSA OLEH :

PEJABAT PELAKSANA TEKNIS KEGIATAN
(PPTK)

SAADI

SAADI, SP, MF.
NIP. 197507042006041001

DIRENCANAKAN OLEH

CV KREASI PERSADA
Jalan K. R. Wicaksono No. 1497 Medan
Telp. Fax (01) 45013044
E-mail: kreasi@kreasi.com



PERSONIL

JABATAN	NAMA	PARAF
Estimator	Srihartati Siregar, ST	<i>SH</i>
Drafter	Daniel Horas Kristianto Siringoringo ST	<i>DH</i>

NAMA GAMBAR	SKALA
TAMPAK DEPAN	1:175
TAMPAK BELAKANG	1:175
TAMPAK KIRI	1:175
TAMPAK KANAN	1:175

NO. GAMBAR	JLH. GAMBAR	KODE
3	69	G-A

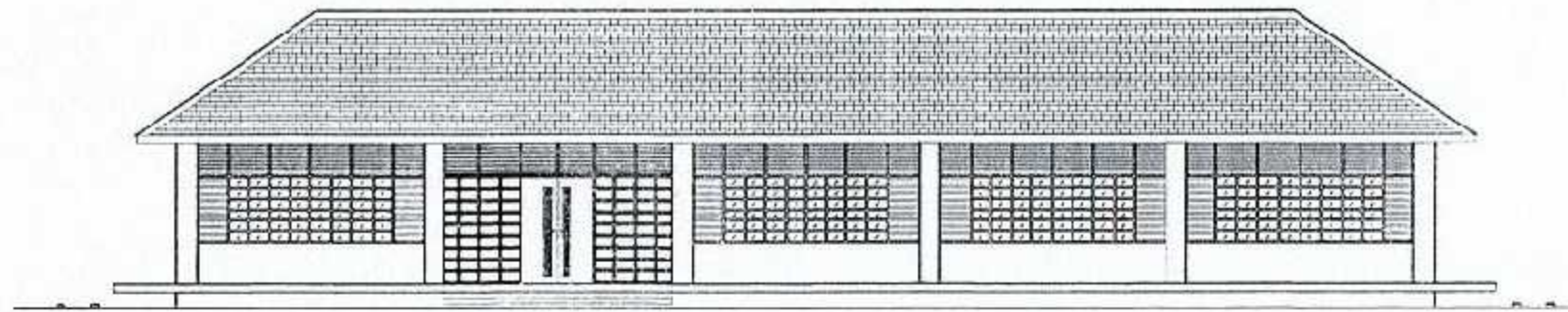

TAMPAK DEPAN
SKALA 1:175

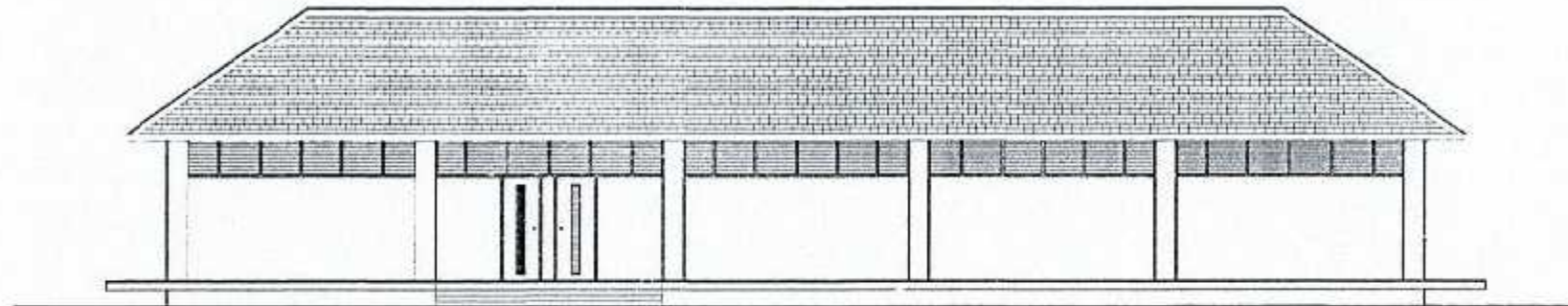

TAMPAK BELAKANG
SKALA 1:175

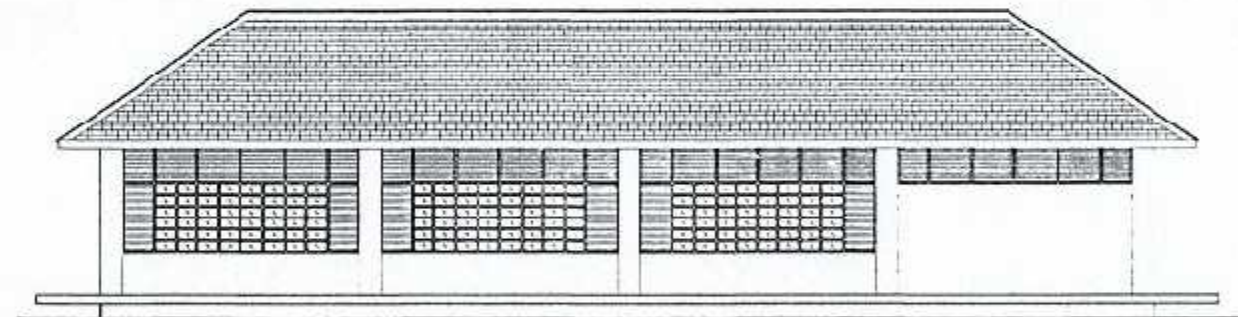

TAMPAK KIRI
SKALA 1:175

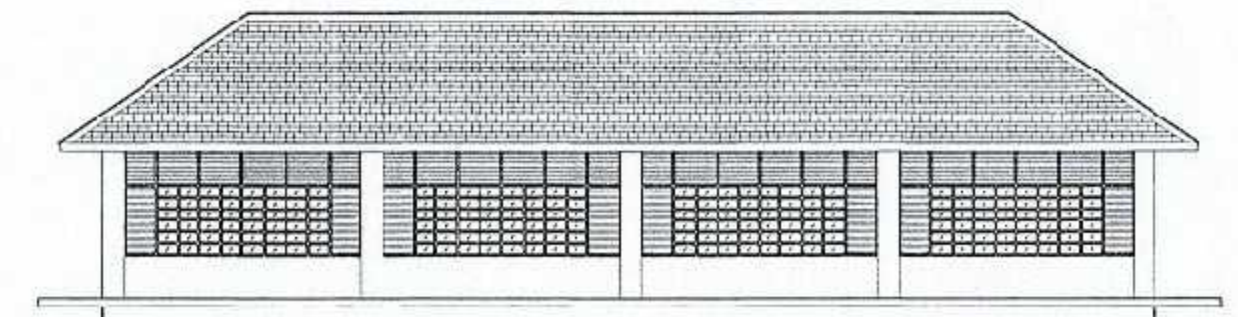

TAMPAK KANAN
SKALA 1:175

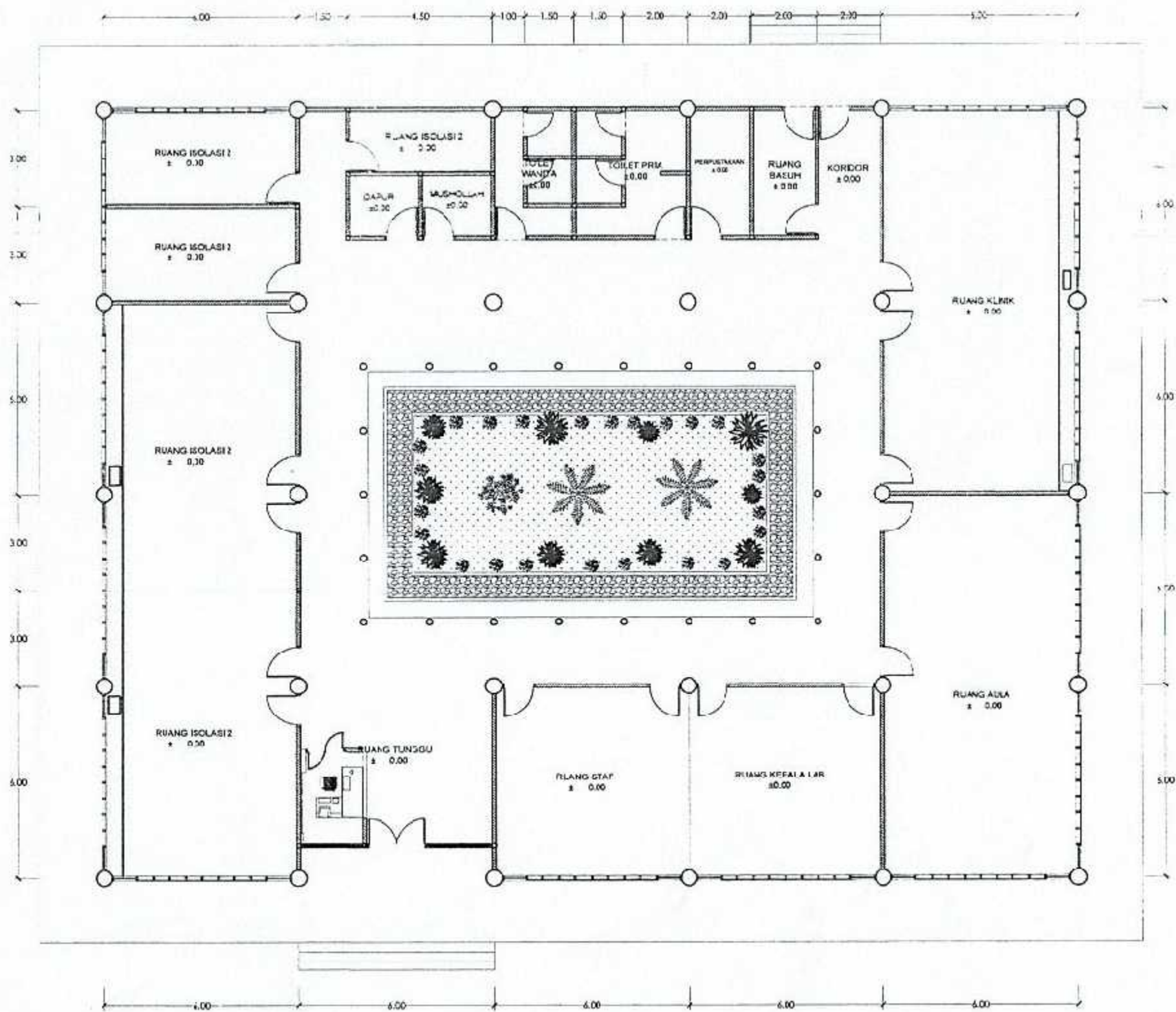

DENAH RENCANA
SKALA 1:150



PEMERINTAH PROVINSI SUMATERA UTARA
DINAS KETAHANAN PANGAN, TANAMAN PANGAN
DAN HORTIKULTURA
Jl. Jendral Desar Dr. Abdul Haris Nasution No.4
Pangkalan Masnur-Medan

NAMA KEGIATAN:

PERENCANAAN REKAYASA - JASA
NASIHAT DAN KONSULTANSI JASA
REKAYASA KONSTRUKSI (LPHP/LAH)
TANJUNG MORAWA - UPT. PTPHPMKP
MEDAN

LOKASI

TANJUNG MORAWA

DISETUJUI OLEH:

PENGESUNA ANGGARAN (PA)
DINAS KETAHANAN PANGAN, TANAMAN PANGAN
DAN HORTIKULTURA

M. Rajali

H. RAJALI S. OS, M.SP
NIP. 19670208 196511 1 001

DIPERIKSA OLEH:

PEJABAT PELAKSANA TEKNIS KEGIATAN
(PPTK)

S. Adnan

S. ADNAN S.P., MP.
NIP. 197507042006041001

DIRENCANAKAN OLEH

CV KREASI PERSADA
Perencana, Desain Dan Konstruksi
Jalan K.R. Manan No. 100 No. 1007 Medan
Telp. Fax (061) 40013004
E-Mail: kreasi@persada.com



PERSONIL

JABATAN	NAMA	BARAF
Estimator	Sihartati Sirgar, ST	<i>[Signature]</i>
Drafter	Daniel Horas Kristiano Sihparingo, ST	<i>[Signature]</i>

NAMA GAMBAR SKALA

DENAH RENCANA 1:150

NO. GAMBAR	JLH. GAMBAR	KODE
4	68	G-A



PEMERINTAH PROVINSI SUMATERA UTARA
DINAS KETAHANAN PANGAN, TANAMAN PANGAN
DAN HORTIKULTURA
Jl. Jenderal Besar Dr. Abd. I. Haris Nasution No.4
Pangkajene Masyhur-Medan

NAMA KEGIATAN :

PERENCANAAN REKAYASA - JASA
NASIHAT DAN KONSULTANSI JASA
REKAYASA KONSTRUKSI (LPHP/LAH)
TANJUNG MORAWA - UPT. PTPHPMKP
MEDAN

LOKASI

TANJUNG MORAWA

DISETUJUI OLEH :

PENGGUNA ANGGARAN (PA)
DINAS KETAHANAN PANGAN, TANAMAN PANGAN
DAN HORTIKULTURA

Mu
H. RAJAJI S. OS, M.SP
NIP. 19670208 198611 1 001

DIPERIKSA OLEH :

PEJABAT PELAKSANA TEKNIS KEGIATAN
(PPTK)

SA'AD
SA'AD, SP, MP
NIP. 197507042006041001

DIRENCANAKAN OLEH

CV. KREASI PERSADA
Jl. K. N. Pradja Tanjung M. 1497 Medan
Telp. Fax 1261 46013035
E-Mail: kreasi@ptppk.com

PERSONIL

JABATAN	NAMA	PARAF
Estimator	Srihartati Siregar, ST	<i>S</i>
Dirafler	Daniel Horas Kristian to Siringiringu, ST	<i>D</i>

NAMA GAMBAR	SKALA
TAMPAK DEPAN	1 : 125
TAMPAK BELAKANG	1 : 125

NO. GAMBAR	JLH. GAMBAR	KODE
5	69	G-A

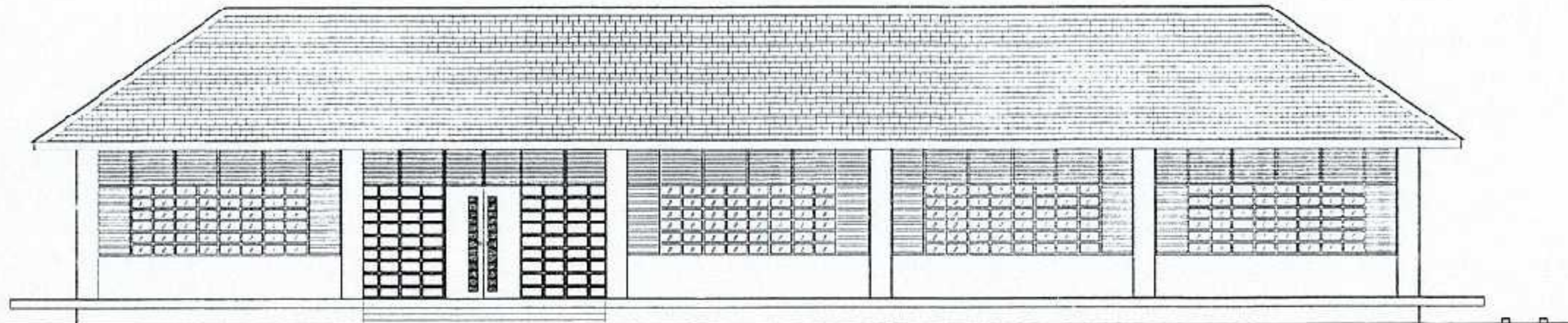

TAMPAK DEPAN
SKALA 1:125

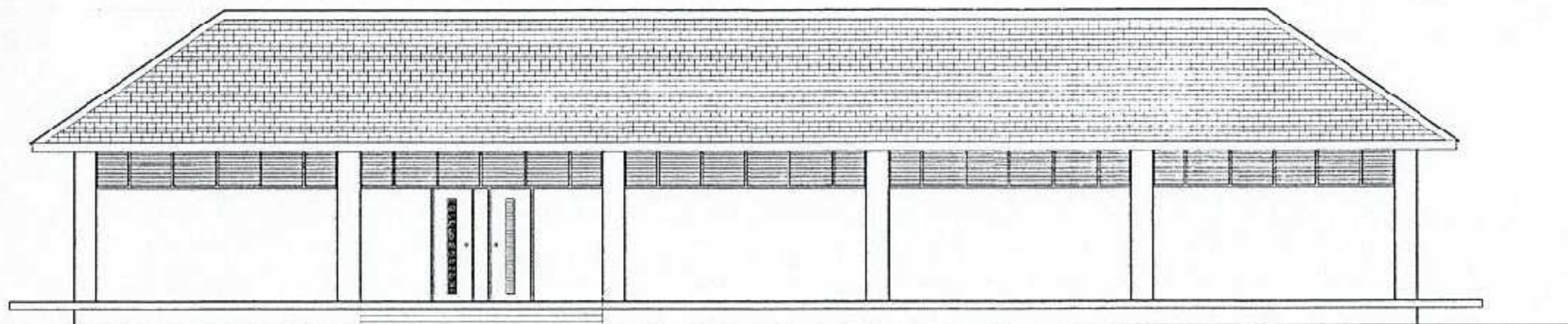

TAMPAK BELAKANG
SKALA 1:125



FEMERINTAH PROVINSI SUMATERA UTARA
 DINAS KETAHANAN PANGAN, TANAMAN PANGAN
 DAN HORTIKULTURA
 Jln. Jendral Besar Dr. Abdul Haris Nasution No.4
 Pangkalan Masohur-Medan

NAMA KEGIATAN :

PERENCANAAN REKAYASA - JASA
 NASIHAT DAN KONSULTANSI JASA
 REKAYASA KONSTRUKSI (LPHP/LAH)
 TANJUNG MORAWA - UPT. PTPHPMKP
 MEDAN

LOKASI

TANJUNG MORAWA

DISETUJUI OLEH :

PENGGUNA ANGGARAN (PA)
 DINAS KETAHANAN PANGAN, TANAMAN PANGAN
 DAN HORTIKULTURA

M. Rajali
 H. RAJALI S.CS, M.SP
 NIP. 19670208 198611 1 001

DIPERIKSA OLEH :

PEJABAT PELAKSANA TEKNIS KEGIATAN
 (PPTK)

GA'ADI
 GA'ADI, SP, MP.
 NIP. 197507042006041001

DIRENCANAKAN OLEH

OK KREAS PERSADA
 PT. KREAS PERSADA
 Jl. Raya Medan - Palembang No. 1457
 Telp. (061) 9081908
 E-Mail: kreaspersada@gmail.com

PERSONIL

JABATAN	NAMA	PARAF
Estimator	Siharta Sregar, ST	<i>Siharta</i>
Drafter	Daniel Horas Kristanto Siringeringo ST	<i>Daniel</i>

NAMA GAMBAR SKALA

TAMPAK KANAN	1 : 125
TAMPAK KIRI	1 : 125

NO. GAMBAR	JLH. GAMBAR	KODE
5	68	G-A

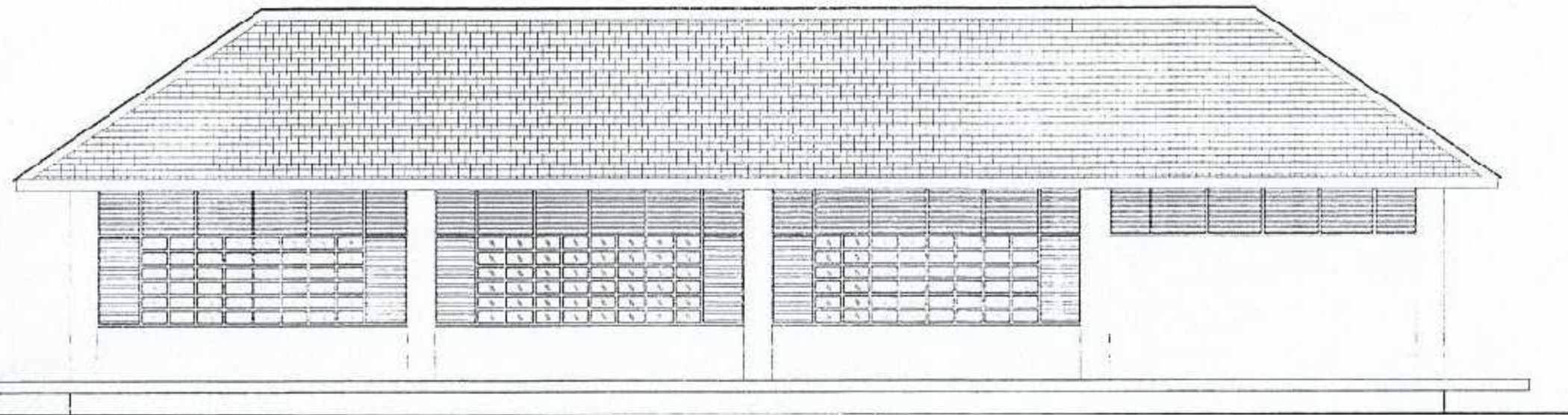

TAMPAK KIRI
 SKALA 1:125

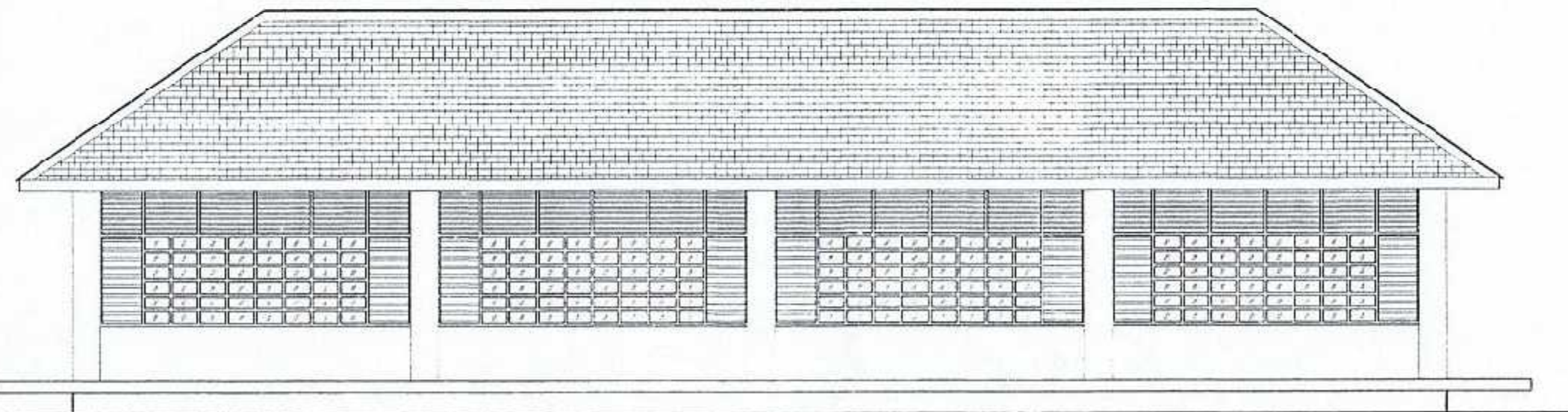

TAMPAK KANAN
 SKALA 1:125



PEMERINTAH PROVINSI SUMATERA UTARA
DINAS KETAHANAN PANGAN, TANAMAN PANGAN
DAN HORTIKULTURA
Jln. Jendral Besar Dr. Abdi Hario Nusi, 601 No. 4
Pangkalan Mas, Medan

NAMA KEGIATAN :

PERENCANAAN REKAYASA - JASA
NASIHAT DAN KONSULTANSI JASA
REKAYASA KONSTRUKSI (LPHP/LAH)
TANJUNG MORAWA - UPT. PT.PHPMKP
MEDAN

LOKASI

TANJUNG MORAWA

DISETUIJUI OLEH :

PEGUNA ANGGARAN (PA)
DINAS KETAHANAN PANGAN, TANAMAN PANGAN
DAN HORTIKULTURA

H. Rajali

H. RAJALI S.CS, M.SP
NIP. 19670208 198611 1 001

DIPERIKSA OLEH :

PEJABAT PELAKSANA TEKNIK KEGIATAN
(PPTK)

Sa'adi

SA'ADI, SP, MP
NIP. 197507042006341001

DIRENCANAKAN OLEH

CV. KREAS PERSADA
Jl. ...
Telp. ...
Email: ...

PERSONIL

JABATAN	NAMA	PARAF
Estimator	Sriharti Siegar, ST	<i>Sriharti</i>
Drafter	Daniel Horas Kristanto Siringoringo, ST	<i>Daniel</i>

NAMA GAMBAR	SKALA
POTONGAN A - A	1 : 125
POTONGAN B - B	1 : 125

NO. GAMBAR	JLH. GAMBAR	KODE
7	69	G-A

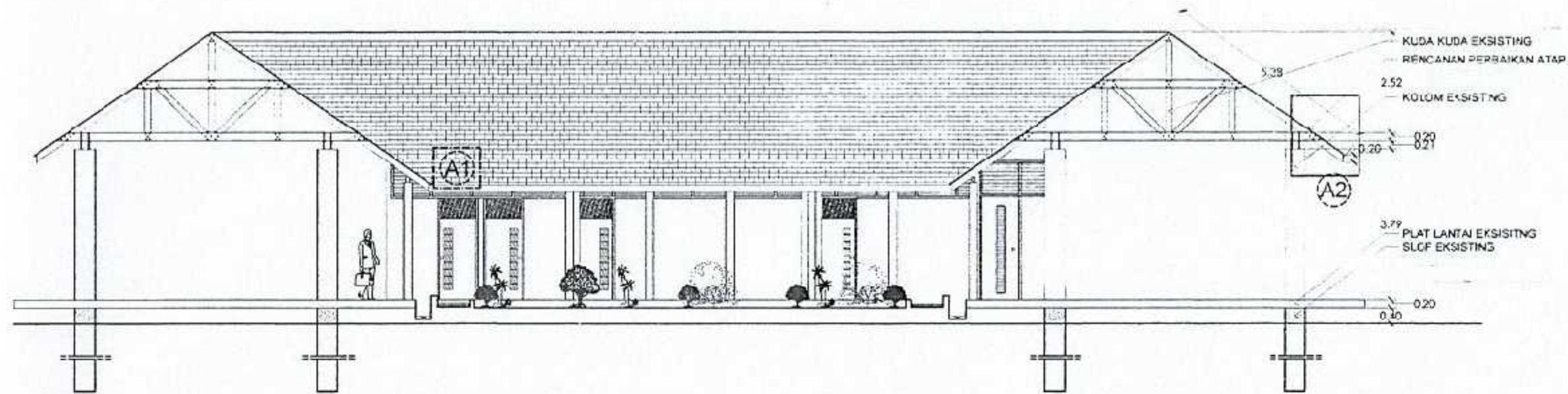

POTONGAN A - A
SKALA 1:125

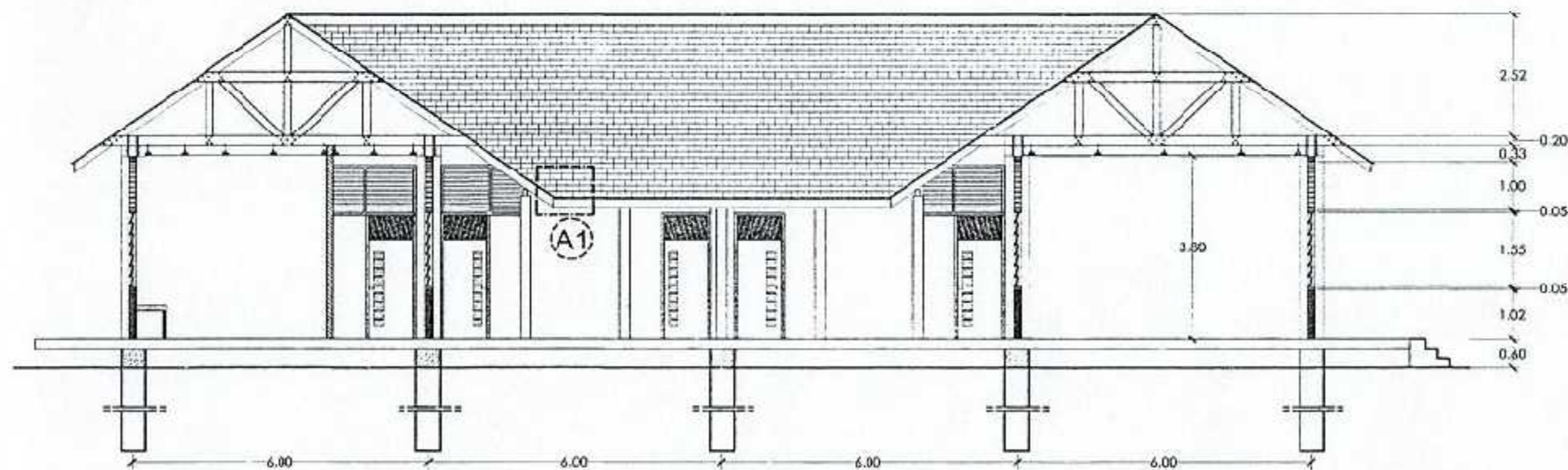

POTONGAN B - B
SKALA 1:125

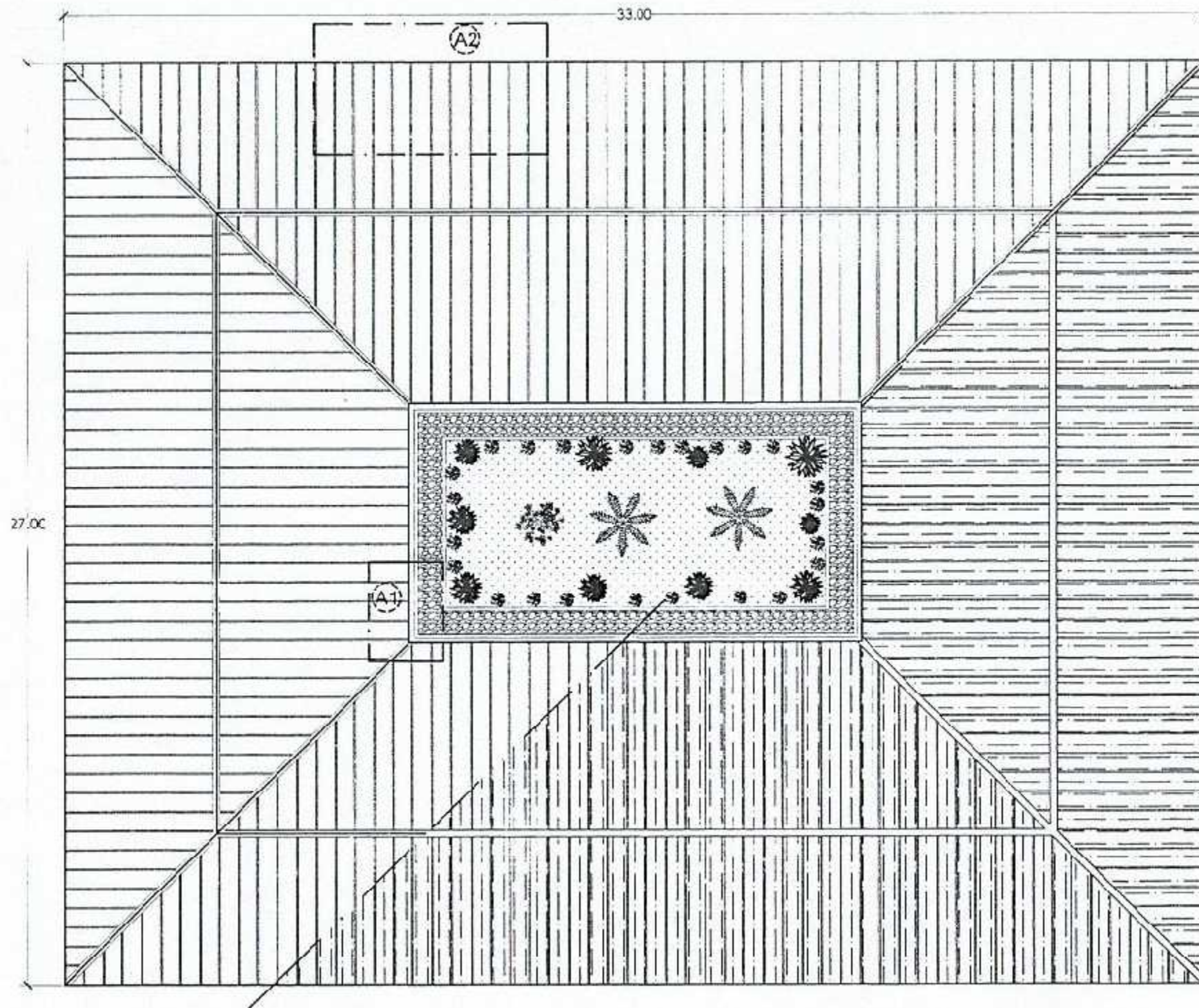

RENCANAN SISIP ATAP
SKALA 1:150



PEMERINTAH PROVINSI SUMATERA UTARA
DINAS KETAHANAN PANGAN, TANAMAN PANGAN
DAN HORTIKULTURA
Jln. Jendral Besar Dr. Abdil Halis Nasution No.4
Pangkalan Masyhur-Medan

NAMA KEGIATAN :

PERENCANAAN REKAYASA - JASA
NASIHAT DAN KONSULTANSI JASA
REKAYASA KONSTRUKSI (LPHP/LAH)
TANJUNG MDRAWA - UPT. PTPHPMKP
MEDAN

LOKASI

TANJUNG MDRAWA

DISETJUI OLEH :

PENGGUNA ANGGARAN (PA)
DINAS KETAHANAN PANGAN, TANAMAN PANGAN
DAN HORTIKULTURA

H. Rajali

H. RAJALI S.CS, M.SP
NIP. 19670208 198611 1 001

DIPERIKSA OLEH :

PEJABAT PELAKSANA TEKNIS KEGIATAN
(PPTK)

Sa'adah

SA'ADAH SP, MP.
NIP. 1975070420060410C1

DIRENCANAKAN OLEH

CV KREASI PERSADA
Jl. ...
Telp. (061) 8011302
E-mail: kreasi@ptppk.com



PERSONIL

JABATAN	NAMA	SARAF
Estimator	Sihurris Siegar, ST	<i>Siegar</i>
Drafter	Daniel Horas Kristianto Siringoringo, ST	<i>Drafter</i>

NAMA GAMBAR SKALA
RENCANA SISIP ATAP 1:150

NO. GAMBAR	JLH. GAMBAR	KODE
8	69	G-A

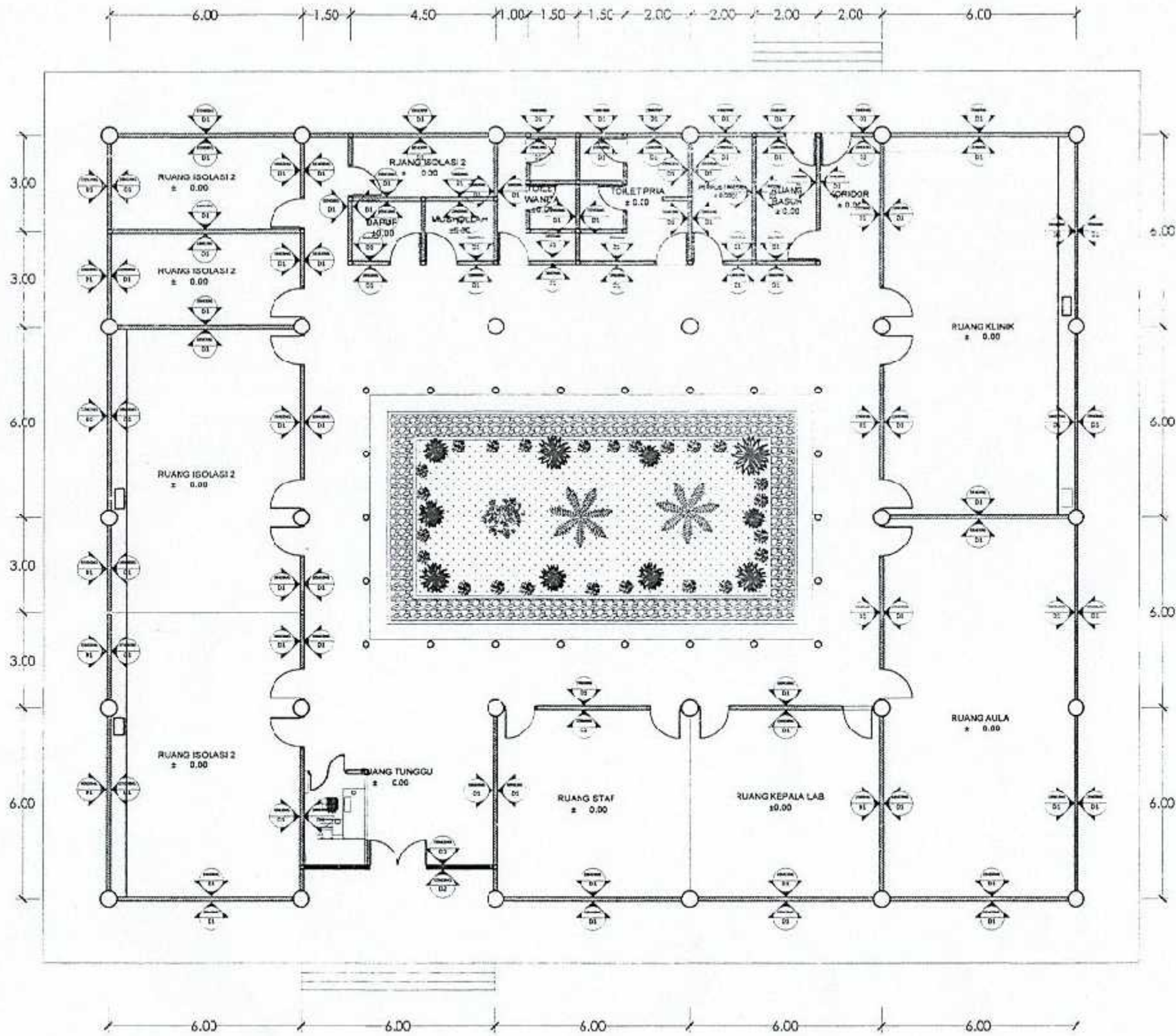

RENCANA DINDING
SKALA 1:150

NOTASI	KETERANGAN
	PENGECATAN ULANG DINDING DAN JENDELA
	PENGECATAN KUSEN DAN PINTU JENDELA UTAMA



PEMERINTAH PROVINSI SUMATERA UTARA
DINAS KETAHANAN PANGAN, TANAMAN PANGAN
DAN HORTIKULTURA
Jln. Jendral Besar Cr. Abdul Haris Nasution No. 4
Pangkalan Masrur-Vedan

NAMA KEGIATAN :

PERENCANAAN REKAYASA - JASA
NASIHAT DAN KONSULTANSI JASA
REKAYASA KONSTRUKSI (LPHP/LAH)
TANJUNG MRAWA - UPT. PT.PHPMKP
MEDAN

LOKASI

TANJUNG MRAWA

DISETJUI OLEH :

PEGUNA ANGGARAN (PA)
DINAS KETAHANAN PANGAN, TANAMAN PANGAN
DAN HORTIKULTURA

H. Rajali

H. RAJALI S. CS, M.SP
NIP. 19670208 198611 1 001

DIPERIKSA OLEH :

PEJABAT PELAKSANA TEKNIS KEGIATAN
(PPTK)

Saad

SAAD SP, MP.
NIP. 1975070420063410C1

DIRENCANAKAN OLEH

CV KREAS PERSADA
Jl. ...
Telp. Fax: ...

PERSONIL

JABATAN	NAMA	PARAF
Estimator	Siburati Siegar, ST	<i>[Signature]</i>
Drafter	Daniel Horas Kristianto Siringoingo, ST	<i>[Signature]</i>

NAMA GAMBAR SKALA
RENCANA DINDING 1:150

NO. GAMBAR	JLH. GAMBAR	KODE
9	69	G-A

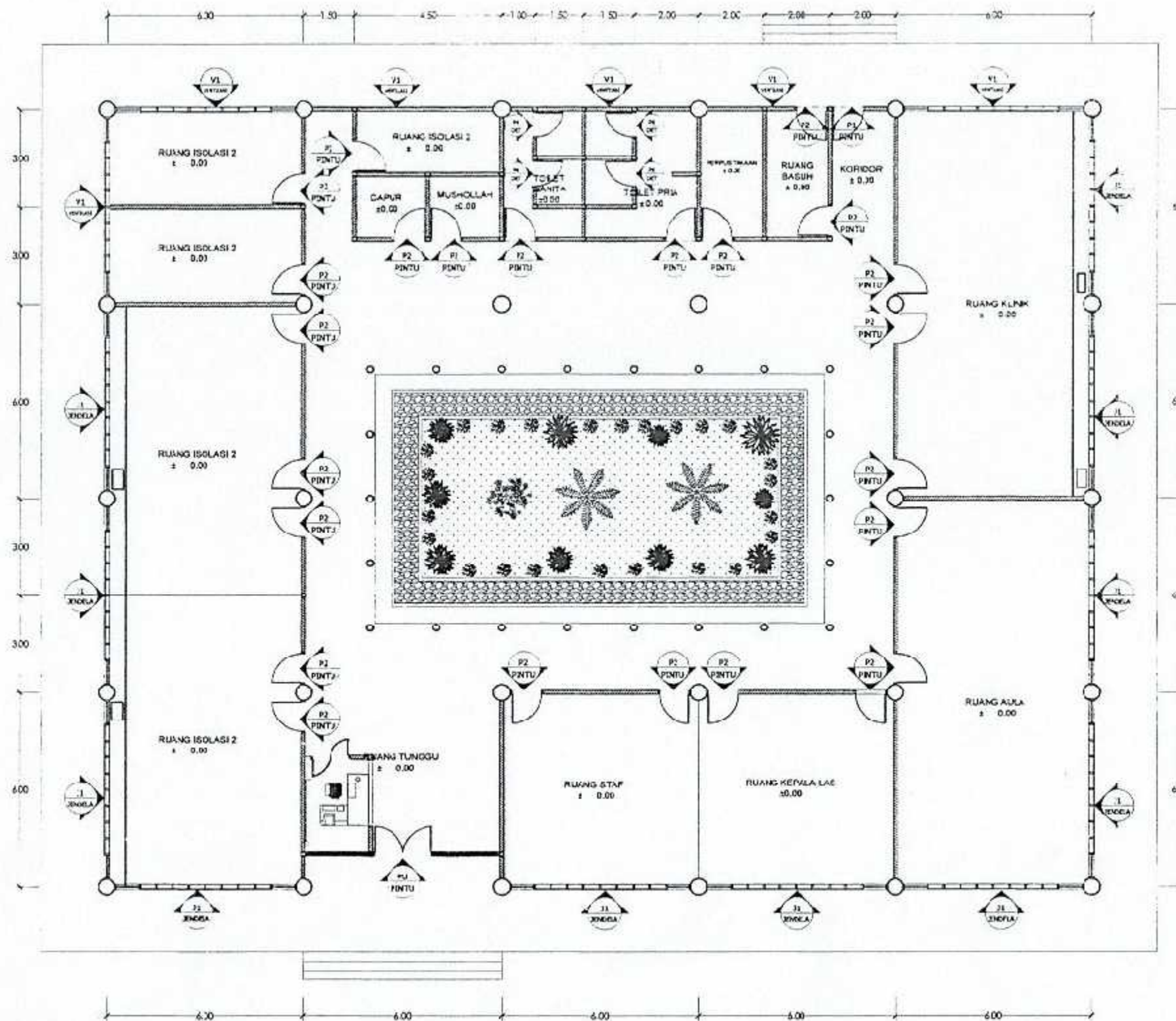

DENAH PINTU DAN JENDELA
SKALA 1:150



PEMERINTAH PROVINSI SUMATERA UTARA
DINAS KETAHANAN PANGAN, TANAMAN PANGAN
DAN HORTIKULTURA
Jln. Jendral Besar Dr. Abdul Haris Nasution No.4
Pangkalan Masrur-Medan

NAMA KEGIATAN :

PERENCANAAN REKAYASA - JASA
NASIHAT DAN KONSULTANSI JASA
REKAYASA KONSTRUKSI (LPHP/LAH)
TANJUNG MRAWA - UPT. PTPHPMKP
MEDAN

LOKASI

TANJUNG MRAWA

DISETUJUI OLEH :

PENGUNA ANGGARAN (PA)
DINAS KETAHANAN PANGAN, TANAMAN PANGAN
DAN HORTIKULTURA

Muz

H. RAJALI S.CS. M.SP
NIP. 19670208 198611 1 001

DIPERIKSA OLEH :

PEJABAT PELAKSANA TEKNIS KEGIATAN
(PPTK)

Saadi

SA'ADI, SP, MP.
NIP. 197507042006341001

DIRENCANAKAN OLEH

CV. KREASI PERSADA
Jalan K.H. Widyadarmas No. 1497 Medan
Telp. Fax (061) 80513044
E-Mail: kreasi@ptppk.com



PERSONIL

JABATAN	NAMA	PARAF
Estimator	Sihartati Siegar, ST	<i>[Signature]</i>
Drafter	Daniel Horas Kristianto Simpingrango ST	<i>[Signature]</i>

NAMA GAMBAR	SKALA
DENAH PINTU DAN JENDELA	1:150

NO. GAMBAR	JLH. GAMBAR	KODE
10	68	G-A

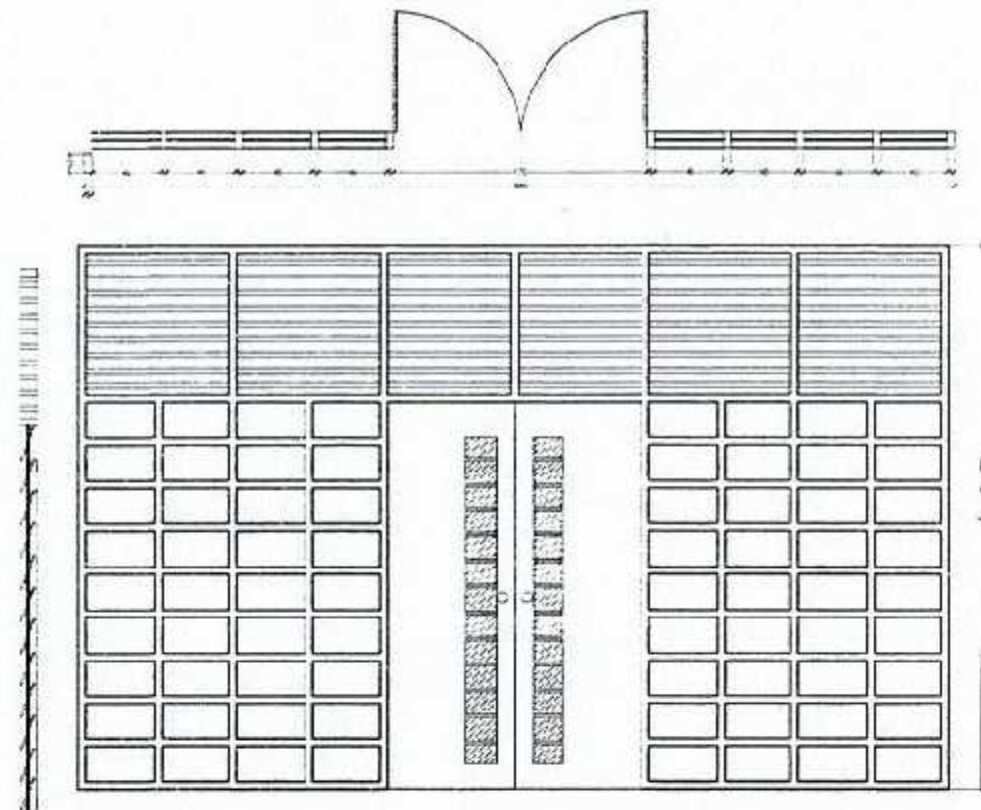

DETAIL PINTU UTAMA (PU)
SKALA 1:50

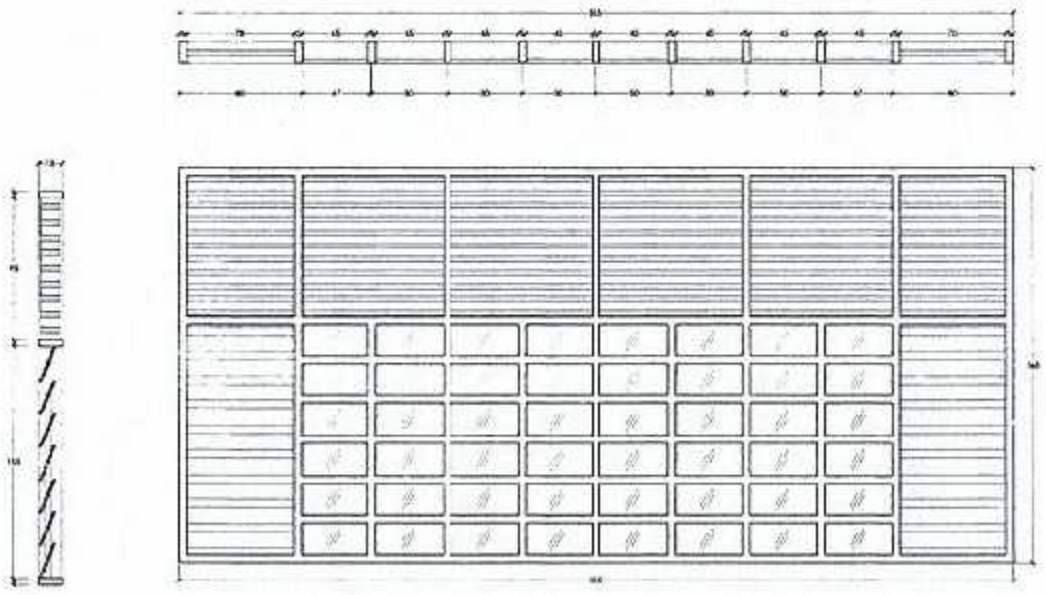

DETAIL J1
SKALA 1:50



PEMERINTAH PROVINSI SUMATERA UTARA
DINAS KETAHANAN PANGAN, TANAMAN PANGAN
DAN HORTIKULTURA
Jln. Jendral Besar Dr. Abdul Haris Nasution No.4
Pangkalan Mashur-Medan

NAMA KEGIATAN :

PERENCANAAN REKAYASA - JASA
NASIHAT DAN KONSULTANSI JASA
REKAYASA KONSTRUKSI (LPHP/LAH)
TANJUNG MORAWA - UPT. PT/HPMKP
MEDAN

LOKASI

TANJUNG MORAWA

DISETJUI OLEH :

PENGGUNA ANGGARAN (PA)
DINAS KETAHANAN PANGAN, TANAMAN PANGAN
DAN HORTIKULTURA

H. Rajali
H. RAJALI S. CS, M.SP
NIP. 19670208 198611 1 001

DIPERIKSA OLEH :

PEJABAT PELAKSANA TEKNIS KEGIATAN
(PPTK)

Sa'adi
SA'ADI, SP, MP.
NIP. 197507042006341001

DIRENCANAKAN OLEH

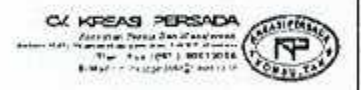

PERSONIL

JABATAN	NAMA	PARAF
Estimator	Sriharat Sreagar, ST	<i>Sriharat</i>
Drafter	Daniel Horas Kristanto Siringoringo ST	<i>Daniel</i>

NAMA GAMBAR

DETAIL PINTU UTAMA

DETAIL J1

SKALA

1 : 50

1 : 50

NO. GAMBAR

11

JUH. GAMBAR

69

KODE

G-A



FEMERINTAH PROVINSI SUMATERA UTARA
DINAS KETAHANAN PANGAN, TANAMAN PANGAN
DAN HORTIKULTURA
Jl. Jendral Besar Dr. Abdul Haris Nasution No.4
Paopagan Masohur-Vedan

NAMA KEGIATAN :

PERENCANAAN REKAYASA - JASA
NASIHAT DAN KONSULTANSI JASA
REKAYASA KONSTRUKSI (LPH/LAH)
TANJUNG MORAWA - UPT. PT'HPMKP
MEDAN

LOKASI

TANJUNG MORAWA

DISETUJUI OLEH :

PENGGUNA ANGGARAN (PA)
DINAS KETAHANAN PANGAN, TANAMAN PANGAN
DAN HORTIKULTURA

H. Rajali S.O.S.

H. RAJALI S.O.S, M.SP
NIP. 19670208 198611 1 001

DIPERIKSA OLEH :

PEJABAT PELAKSANA TEKNIS KEGIATAN
(PPTK)

Sa'adin S.P.

SA'ADIN S.P, MP.
NIP. 197507042006341001

DIRENCANAKAN OLEH

G. KREASI PERSADA
KREASI PERSADA
Jl. R. M. W. No. 1000 - P. A. 1401 Medan
Telp. Fax 1001 1001 1001
K. Med.

PERSONIL

JABATAN	NAMA	PARAF
Estimator	Sihartati Sregar, ST	<i>[Signature]</i>
Disiplin	Daniel Horas Kristanto Sihrgoringo ST	<i>[Signature]</i>

NAMA GAMBAR	SKALA
DETAIL P1	1 : 30
DETAIL P1	1 : 30

NO. GAMBAR	JUH. GAMBAR	KODE
12	69	G-A

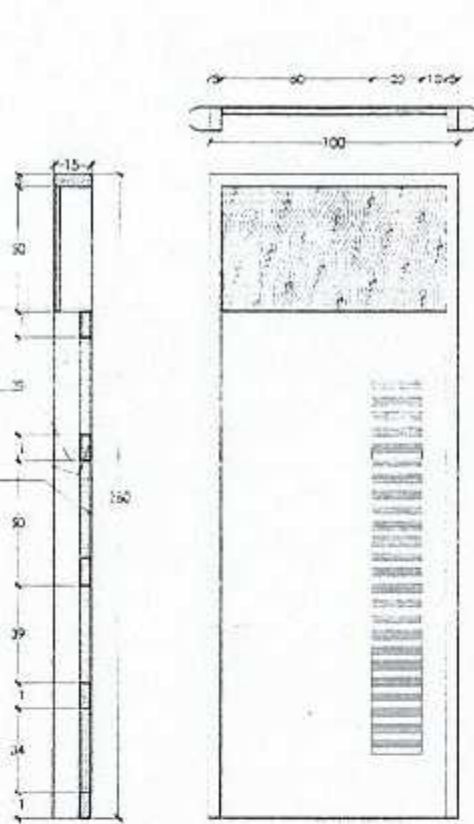

DETAIL PINTU 1 BH (P1)
SKALA 1:30

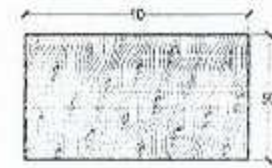

RENCANA PERBAIKAN ATAS PINTU
SKALA 1:30

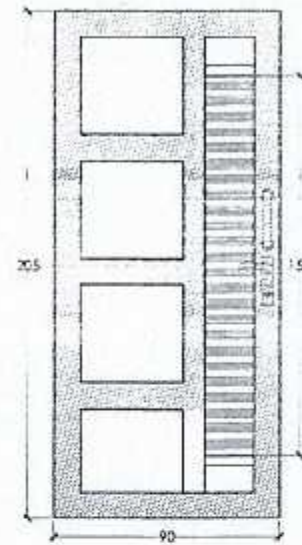

RANGKA PINTU
SKALA 1:30



DETAIL P. A
SKALA 1:30

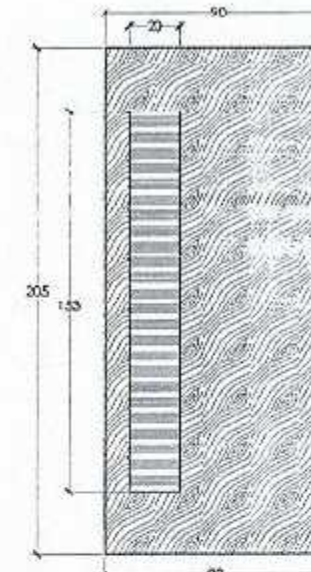

DETAIL P. B
SKALA 1:30

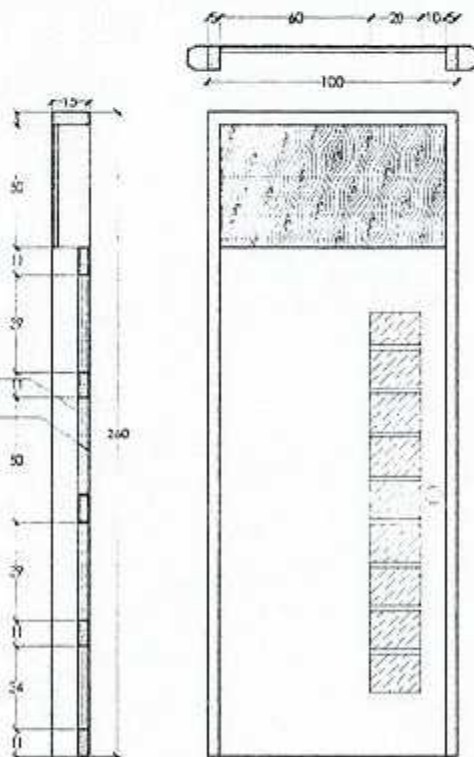

DETAIL PINTU 24 BH (P2)
SKALA 1:30

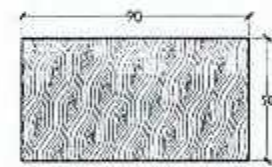

RENCANA PERBAIKAN ATAS PINTU
SKALA 1:30

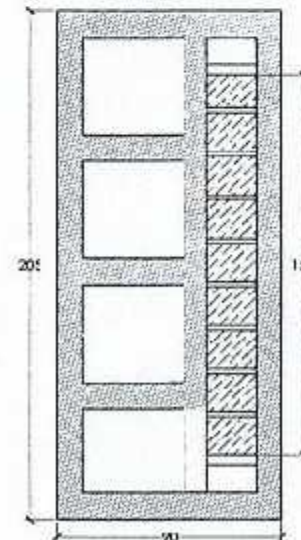

RANGKA PINTU EKSTING
SKALA 1:30

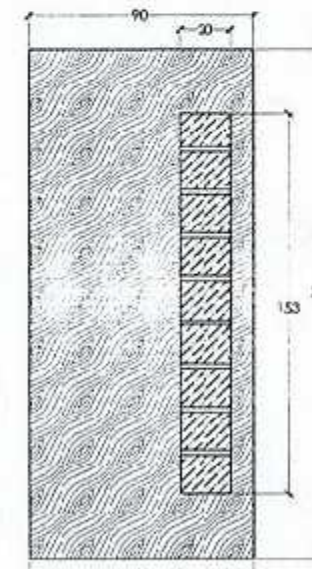

DETAIL P. A
SKALA 1:30

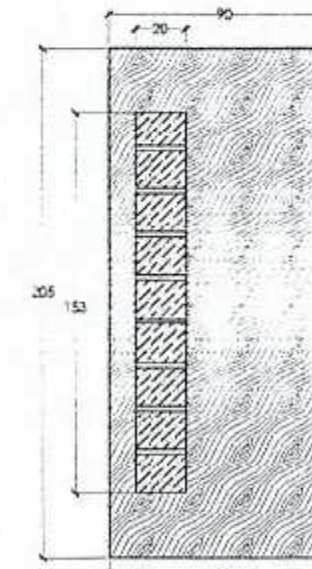

DETAIL P. B
SKALA 1:30



PEMERINTAH PROVINSI SUMATERA UTARA
DINAS KETAHANAN PANGAN, TANAMAN PANGAN
DAN HORTIKULTURA
Jl. Jendral Besar Dr. Abdul Haris Nasution No.4
Pangkajene Masyhur-Medan

NAMA KEGIATAN :

PERENCANAAN REKAYASA - JASA
NASIHAT DAN KONSULTANSI JASA
REKAYASA KONSTRUKSI (LPHP/LAH)
TANJUNG MORAWA - UPT. PTPHPMKP
MEDAN

LOKASI

TANJUNG MORAWA

DISETUJUI OLEH :

PENGGUNA ANGGARAN (PA)
DINAS KETAHANAN PANGAN, TANAMAN PANGAN
DAN HORTIKULTURA

H. Rajali S. OS, M. SP

H. RAJALI S. OS, M. SP
NIP. 19670208 198611 1 001

DIPERIKSA OLEH :

PEJABAT PELAKSANA TEKNIS KEGIATAN
(PPTK)

Saadi

SAADI, SP, MP.
NIP. 197507042006041001

DIRENCANAKAN OLEH

CV. KREAS PERSADA
Jalan K.H. Ahmad Dahlan No. 100-101 Medan
Telp. Fax (061) 80013008
Email: kreaspersada@gmail.com



PERSONIL

JABATAN	NAMA	PARAF
Estimator	Srihartati Sirigar, ST	<i>Srihartati Sirigar</i>
Drafter	Daniel Horas Kristianto Siringeringo, ST	<i>Daniel Horas Kristianto Siringeringo</i>

NAMA GAMBAR	SKALA
DETAIL VENTILASI EKSTISTING	1 : 25
DETAIL PINTU KAMAR MANDI	1 : 25

NO. GAMBAR	JLH. GAMBAR	KODE
13	69	G-A

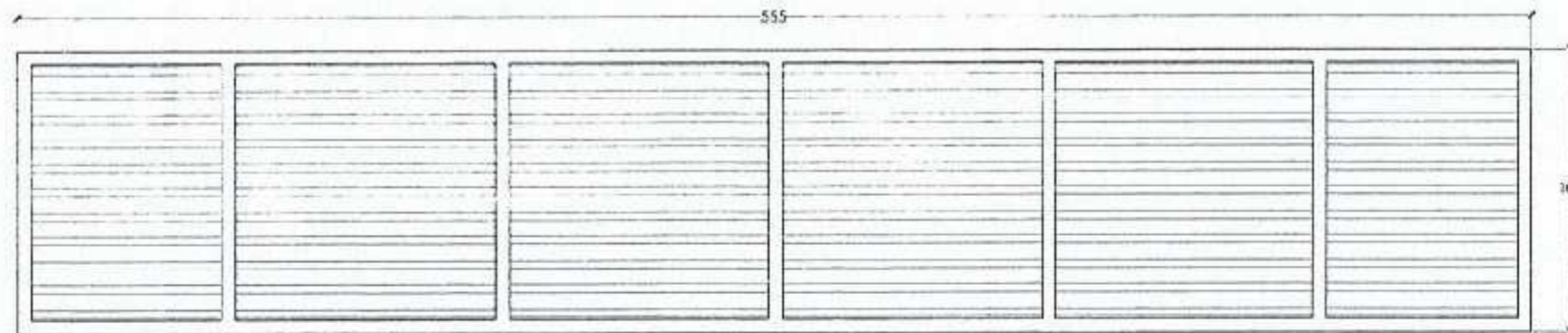

DETAIL VENTILASI EKSTISTING (V1)
SKALA 1:25

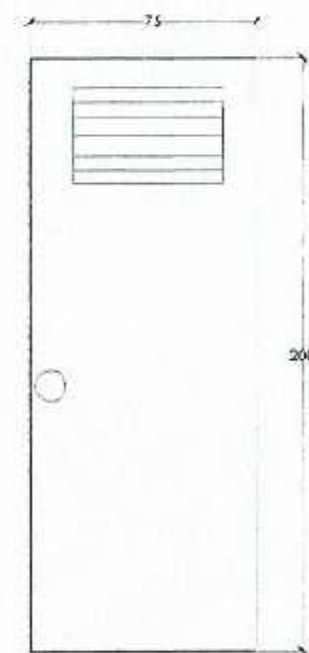

DETAIL PINTU KM (PK)
SKALA 1:25

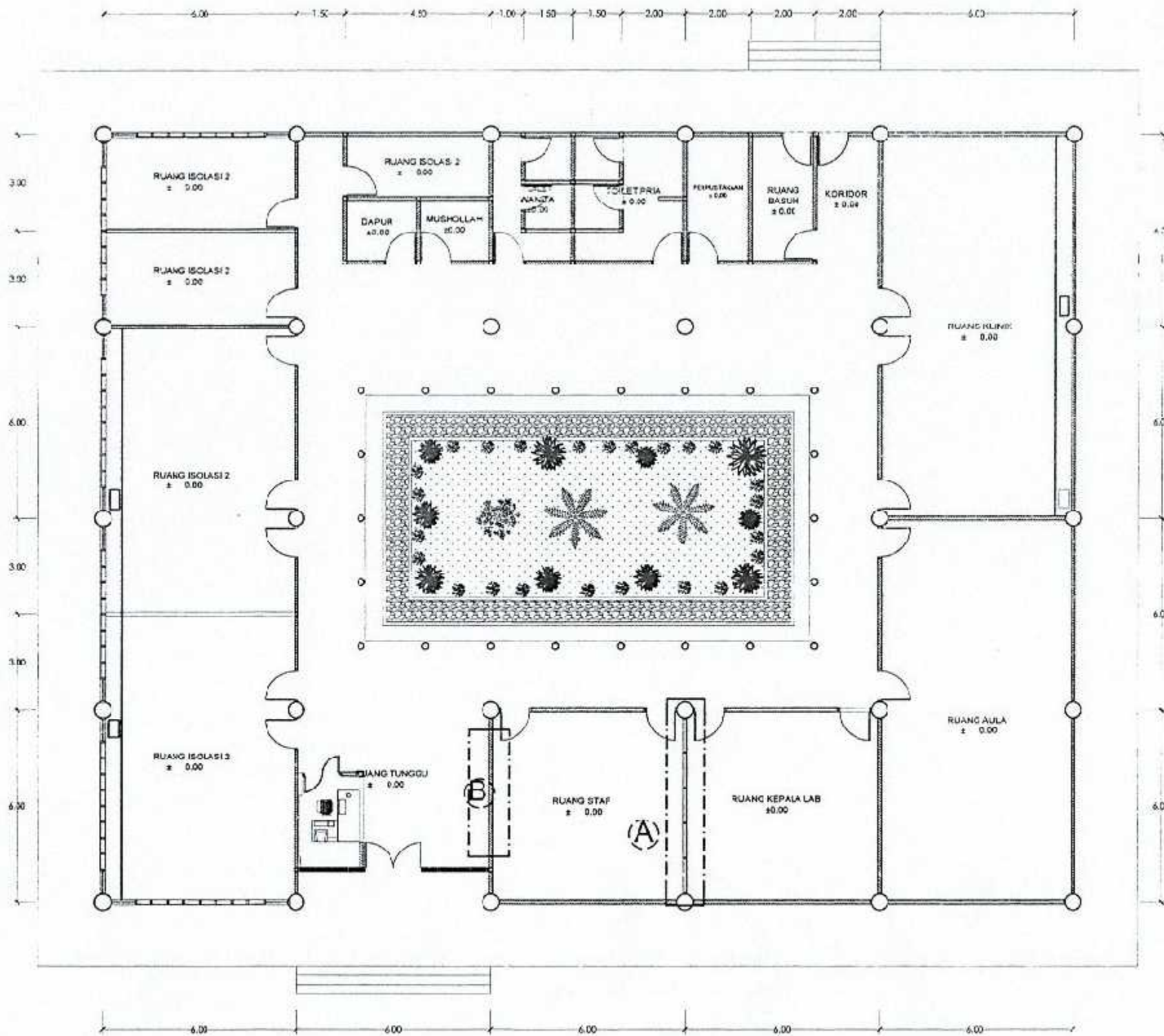

RENCANA PARTISI
SKALA 1:150



FEMERINTAH PROVINSI SUMATERA UTARA
DINAS KETAHANAN PANGAN, TANAMAN PANGAN
DAN HORTIKULTURA
Jln. Jendral Besar Lt. Abdul Haris Nasution No. 4
Pangkalan Mas-hur-Medan

NAMA KEGIATAN :

PERENCANAAN REKAYASA - JASA
NASIHAT DAN KONSULTANSI JASA
REKAYASA KONSTRUKSI (LPHP/LAH)
TANJUNG MORAWA - UPT. PTPHPMKP
MEDAN

LOKASI

TANJUNG MORAWA

DISETUJUI OLEH :

PENGUNA ANGGARAN (PA)
DINAS KETAHANAN PANGAN, TANAMAN PANGAN
DAN HORTIKULTURA

H. Rajali

H. RAJALI S. OS, M. SP
NIP. 19570208 199511 1 001

DIPER KSA OLEH :

PEJABAT PELAKSAMA TEKNIS KEGIATAN
(PPTK)

Sa'adi

SA'ADI, SP, MP
NIP. 197507042006041001

DIRENCANAKAN OLEH

CV. KREASI PERSADA

Jalan K. S. P. No. 100
Telp : (061) 30013003
E-Mail : info@kreasi.com



PERSONIL

JABATAN	NAMA	FARAF
Estimator	Srihartati Siregar, ST	<i>Srihartati</i>
Drafter	Daniel Horas Kristianto Siringoringo, ST	<i>Daniel</i>

NAMA GAMBAR	SKALA
RENCANA PARTISI	1 : 150

NO. GAMBAR	JLH. GAMBAR	KODE
14	69	G-A



PEMERINTAH PROVINSI SUMATERA UTARA
DINAS KETAHANAN PANGAN, TANAMAN PANGAN
DAN HORTIKULTURA
Jl. Jendral Besar Lt. Abdul Hans Nasution No. 4
Pangkalan Masvur-Medan

NAMA KEGIATAN :

PERENCANAAN REKAYASA - JASA
NASIHAT DAN KONSULTANSI JASA
REKAYASA KONSTRUKSI (LPHP/LAH)
TANJUNG MORAWA - UPT. PT:HPMKP
MEDAN

LOKASI

TANJUNG MORAWA

DISETJUI OLEH :

PEGUNA ANGGARAN (PA)
DINAS KETAHANAN PANGAN, TANAMAN PANGAN
DAN HORTIKULTURA

H. Rajali S.C.S.

H. RAJALI S.C.S. M.SP
NIP. 9670208 198611 1 001

DIPERKSA OLEH :

PEJABAT PELAKSANA TEKNIS KEGIATAN
(PPTK)

Sa'adi S.P.

SA'ADI, SP, MP.
NIP. 197507042006341001

DIRENCANAKAN OLEH

CV. KREASI PERSADA
Jalan Teknik Dier 20 Medan
Telp. Fax (061) 9051305
E-Mail: kreasi@kreasi.com



PERSONIL

JABATAN	NAMA	PARAF
Estimator	Sihvrtati Siegar, ST	<i>Sihvrtati Siegar</i>
Drafter	Daniel Horas Kristianto Siringoringo, ST	<i>Daniel Horas Kristianto Siringoringo</i>

NAMA GAMBAR	SKALA
RENCANA PARTIGI A	1 : 50
POTONGAN PARTISI	1 : 50
DETAIL PRESVEK"IF PARTISI	NTS

NO. GAMBAR	JLH. GAMBAR	KODE
15	89	G-A

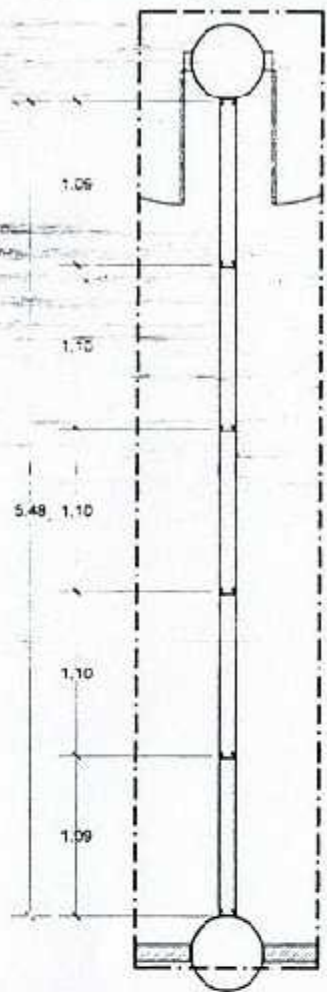

RANGKA PARTISI
KULIT PARTISI

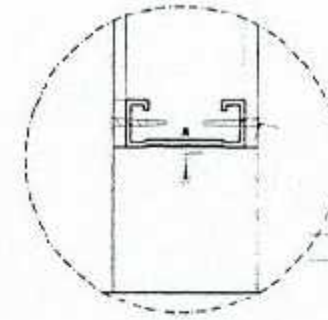

SEKRUP
CANAL C 0.75
DYNABOLO 5mm

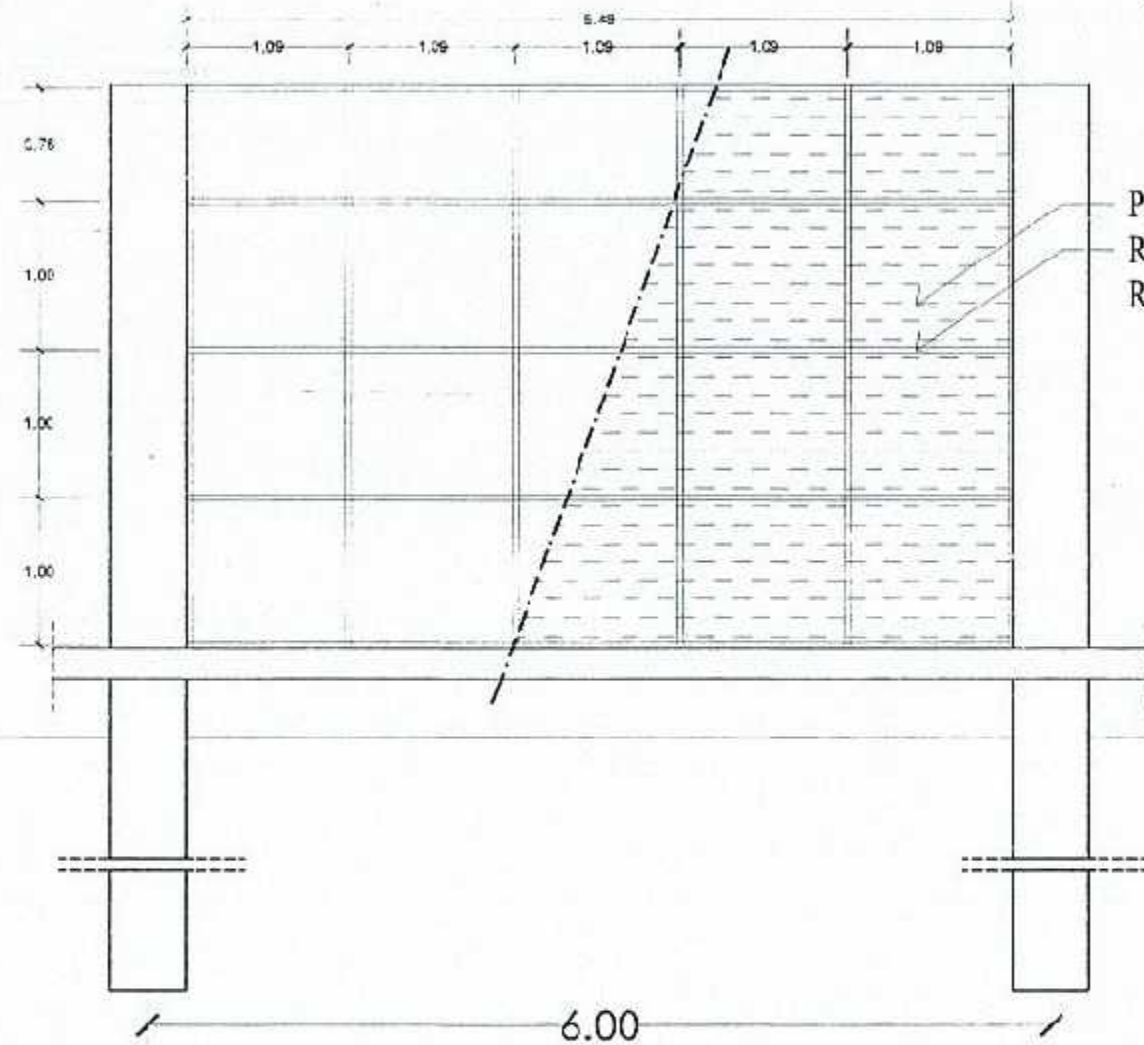

PAS. PARTISI GRC 8MM
RANGKA PLFOUND BAJA
RINGAN C 0.75

PARTISI GRC

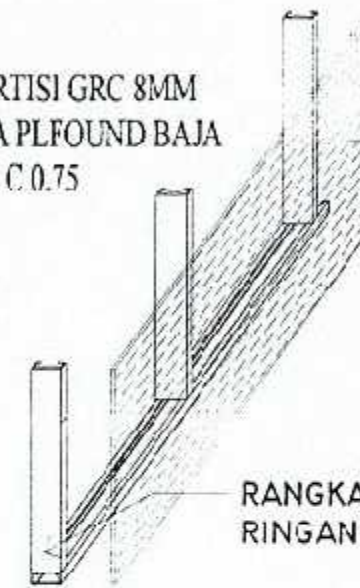

RANGKA PARTISI BAJA
RINGAN C 0.75

DETAIL PRESPEKTIF PARTISI GRC
DUAL NON-DUAL

DENAH RENCANA PARTISI A
SKALA 1:50

POTONGAN MEMANJANG
SKALA 1:50



PEMERINTAH PROVINSI SUMATERA UTARA
DINAS KETAHANAN PANGAN, TANAMAN PANGAN
DAN HORTIKULTURA
Jln. Jendral Besar Dr. Abdul Hars Nasution No.4
Pangkalan Masyhur-Medan

NAMA KEGIATAN :

PERENCANAAN REKAYASA - JASA
NASIHAT DAN KONSULTANSI JASA
REKAYASA KONSTRUKSI (LP-IP/LAH)
TANJUNG MORAWA - UPT. PTPHPMKP
MEDAN

LOKASI

TANJUNG MORAWA

DISETUJUI OLEH :

PENGGUNA ANGGARAN (PA)
DINAS KETAHANAN PANGAN, TANAMAN PANGAN
DAN HORTIKULTURA

Muis

H. RAJALI S.OS, M.SP
NIP. 19670208 198511 1 001

DIPERIKSA OLEH :

PEJABAT PELAKSANA TEKNIS KEGIATAN
(PPTK)

Saadi

SAADI, SP, MP.
NIP. 197507042008041001

DIRENCANAKAN OLEH

CV. KREASI PERSADA
Jalan K.H. Wahid H. H. No. 100/1 Medan
Telp. Fax (061) 8011000
E-Mail : kreasi@kreasi.com

PERSONIL

JABATAN	NAWA	PARAF
Estimator	Srihartati Siregar, ET	<i>Srihartati</i>
Drafter	Daniel Horas Kristanto Siringoringo, ST	<i>Daniel</i>

NAMA GAMBAR	SKALA
DENAH RENCANA B	1 : 50
RENCANA HURUF DINDING	1 : 50
DETAIL HURUF STAINLESS	1 : 50

NO. GAMBAR	JLH. GAMBAR	KODE
16	68	G-A

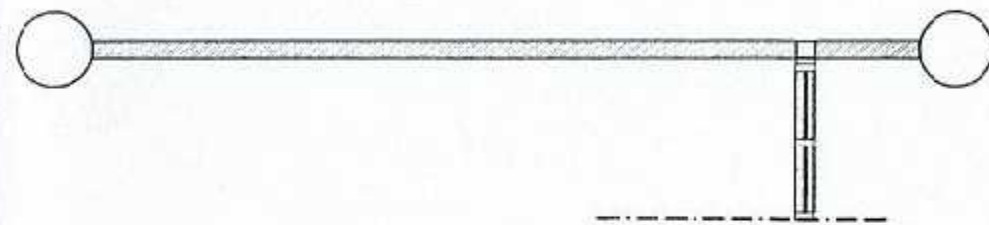

DENAH RENCANA B
SKALA 1:50



RENCANA HURUF DINDING
SKALA 1:50

LABORATORIUM PENGAMATAN HAMA 0,15
PENYAKIT/LABORATORIUM AGEN HAYATI 0,15 0,61
(LPHP/LAH) TANJUNG MORAWA 0,15

DETAIL HURUF STAINLES
SKALA 1:50



FEMERINTAH PROVINSI SUMATERA UTARA
DINAS KETAHANAN PANGAN, TANAMAN PANGAN,
DAN HORTIKULTURA
Jl. Jendral Besar Dr. Abdul Haris Nasution No.1
Pangkalan Masyhur-Wedan

NAMA KEGATAN :

PERENCANAAN REKAYASA - JASA
NASIHAT DAN KONSULTANSI; JASA
REKAYASA KONSTRUKSI (LPHIP/LAI)
TANJUNG MORAWA - UPT. PTPHPMKP
MEDAN

LOKASI

TANJUNG MORAWA

DISETJUI OLEH :

PENGUNA ANGGARAN (PA)
DINAS KETAHANAN PANGAN, TANAMAN PANGAN
DAN HORTIKULTURA

H. RAJA, I.S.CS, M.SP
NIP. 19670208 198611 1 001

DIPER KSA OLEH :

PEJABAT PELAKSANA TEKNIS KEGIATAN
(PPTK)

S. ADH, SP, MP.
NIP. 19750704-2006041001

DIRENCANAKAN OLEH

OK KREASI PERSADA



PERSONIL

JABATAN	NAMA	FARAF
Estimator	Srihartati Singar, ST	
Drafter	Danie Horas Kristanto Siringoringo, ST	

NAMA GAMBAR	SKALA
RENCANA INSTALASI BARU	1 : 150

NO. GAMBAR	JLH. GAMBAR	KODE
17	69	G-A

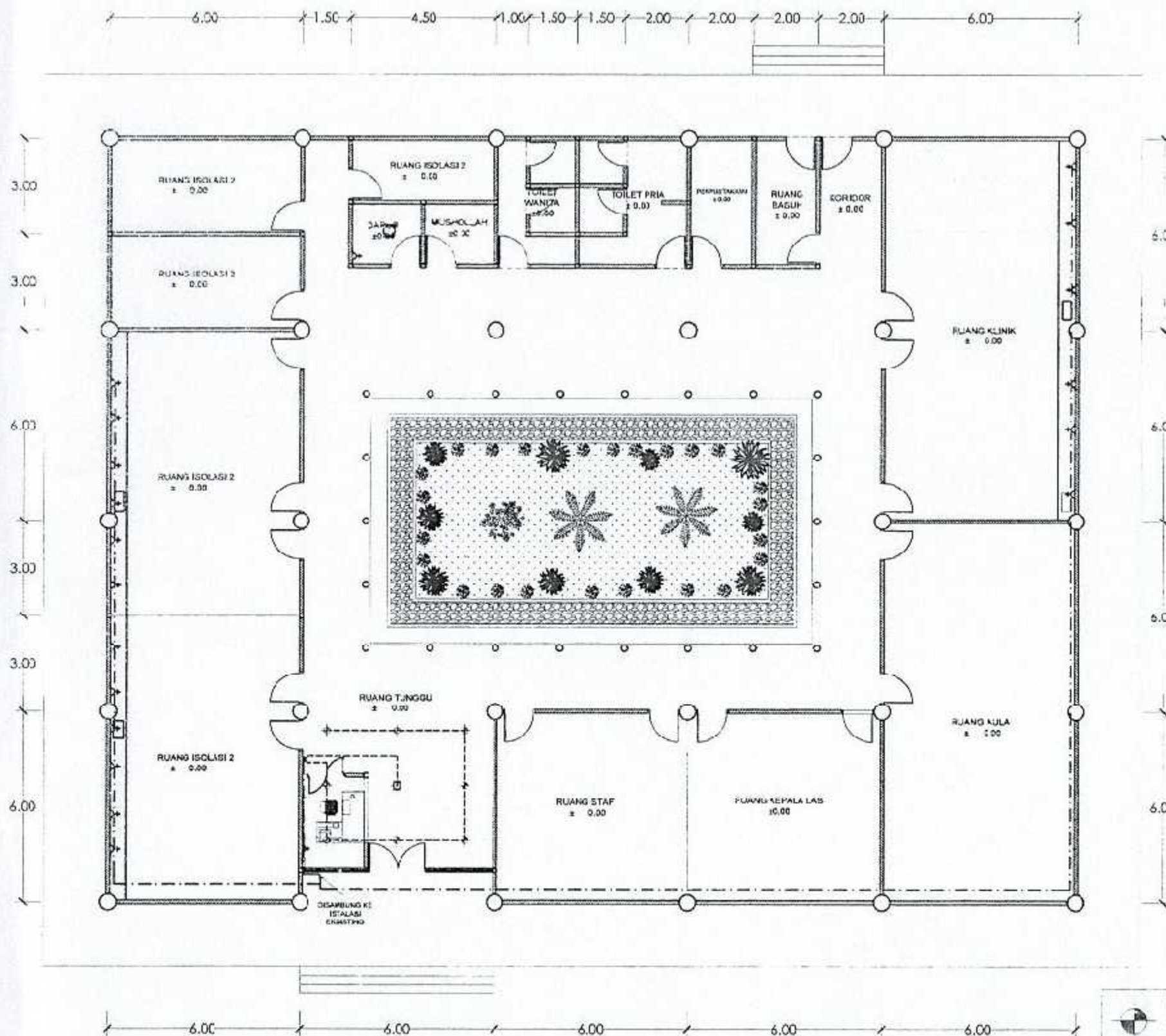

RENCANA INSTALASI LISTRIK BARU
SKALA 1:150

- LAMPU DOWNLIGHT 11 WATT (8BH)
- LAMPU DOWNLIGHT 18 WATT (2BH)
- SAKLAR GANDA (1BH)
- STOP KONTAK 20 BH

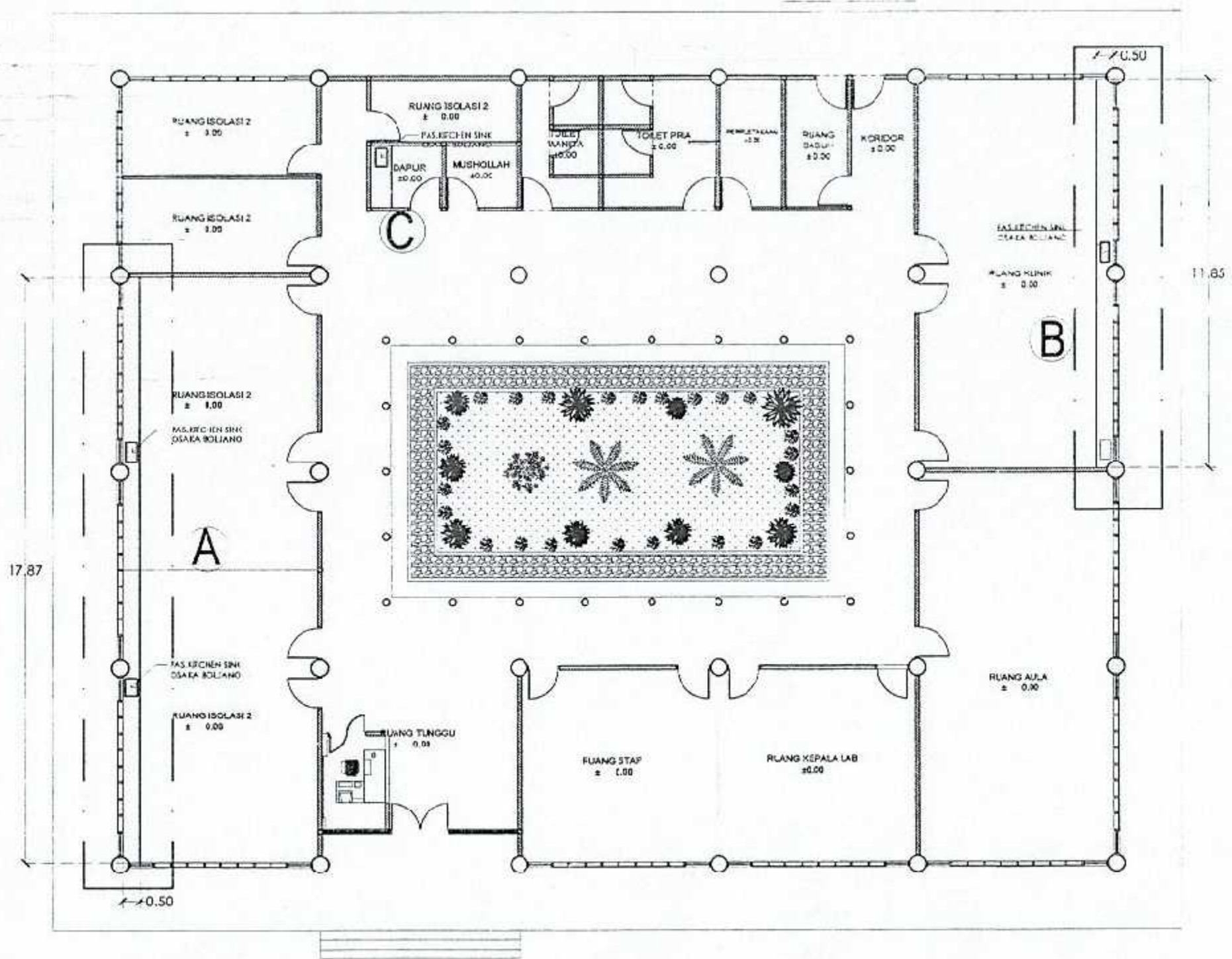

RENCANA MEJA BETON DAN WASTAFEL
 SKALA 1:150



PEMERINTAH PROVINSI SUMATERA UTARA
 DINAS KETAHANAN PANGAN, TANAMAN PANGAN
 DAN HORTIKULTURA
 Jln. Jendral Basri Dr. Abdul Haris Nasution No.4
 Pangkajene Masyhur-Medan

NAMA KEGIATAN :

PERENCANAAN REKAYASA - JASA
 NASIHAT DAN KONSULTANSI JASA
 REKAYASA KONSTRUKSI (LPHP/LAH)
 TANJUNG MORAWA - UPT. PTPHPMKP
 MEDAN

LOKASI

TANJUNG MORAWA

DISETUJUI OLEH :

PENGGUNA ANGGARAN (PA)
 DINAS KETAHANAN PANGAN, TANAMAN PANGAN
 DAN HORTIKULTURA

H. Raja
 H. RAJA, I.S.O.S, M.SP
 NIP. 19670203 198511 1 001

DIPER KSA OLEH :

PEJABAT PELAKSANA TEKNIS KEGIATAN
 (PPTK)

S. Adi
 SA'ADI, SP, MP,
 NIP. 197507042006341001

DIRENCANAKAN OLEH

CV KREASI PERSADA
 Jalan S.E. Widyadarmas No. 1A57 Medan
 Telp. Fax (061) 8001300
 E-Mail: kreasi.persada@ptn.net.id

PERSONIL

JABATAN	NAMA	PARAF
Estimator	Srihartati Siregar, ST	<i>S. Hartati</i>
Drafter	Daniel Horas Kristianto Siringoringo ST	<i>D. Horas</i>

NAMA GAMBAR SKALA

RENCANA MEJA BETON DAN WASTAFEL 1: 150

NO. GAMBAR	JLH. GAMBAR	KODE
18	69	G-A



PEMERINTAH PROVINSI SUMATERA UTARA
DINAS KEAMANAN PANGAN, TANAMAN PANGAN
DAN HORTIKULTURA
Jln. Jendral Besar Dr. Abdul Haris Nasution No.4
Pangkajene Masyhur-Medan

NAMA KEGIATAN :

PERENCANAAN REKAYASA - JASA
NASIHAT DAN KONSULTANSI JASA
REKAYASA KONSTRUKSI (LPHP/LAH)
TANJUNG MORAWA - UPT. PTPHPMKP
MEDAN

LOKASI

TANJUNG MORAWA

DISETUJUI OLEH :

PEGUNA ANGGARAN (PA)
DINAS KEAMANAN PANGAN, TANAMAN PANGAN
DAN HORTIKULTURA

H. Raja

H. RAJA, I.S.O.S, M.SP
NIP. 96702081586111001

DIPERKSA OLEH :

PEJABAT PELAKSANA TEKNIS KEGIATAN
(PPTK)

Saadi

SA'ADI, SP, MP.
NIP. 197507042006041001

DIRENCANAKAN OLEH

CV. KREASI PERSADA

Jl. ...
Telp. ...
E-Mail: ...



PERSONIL

JABATAN	NAMA	PARAF
Estimator	Suharti Siegar, ST	<i>[Signature]</i>
Drafter	Daniel Horas Kristianto Sirineringo, ST	<i>[Signature]</i>

NAMA GAMBAR	SKALA
TAMPAK MEJA BETON DAN WASTAFEL A	1 : 150
TAMPAK MEJA BETON DAN WASTAFEL B	1 : 150

NO. GAMBAR	JLH. GAMBAR	KODE
19	69	G-A

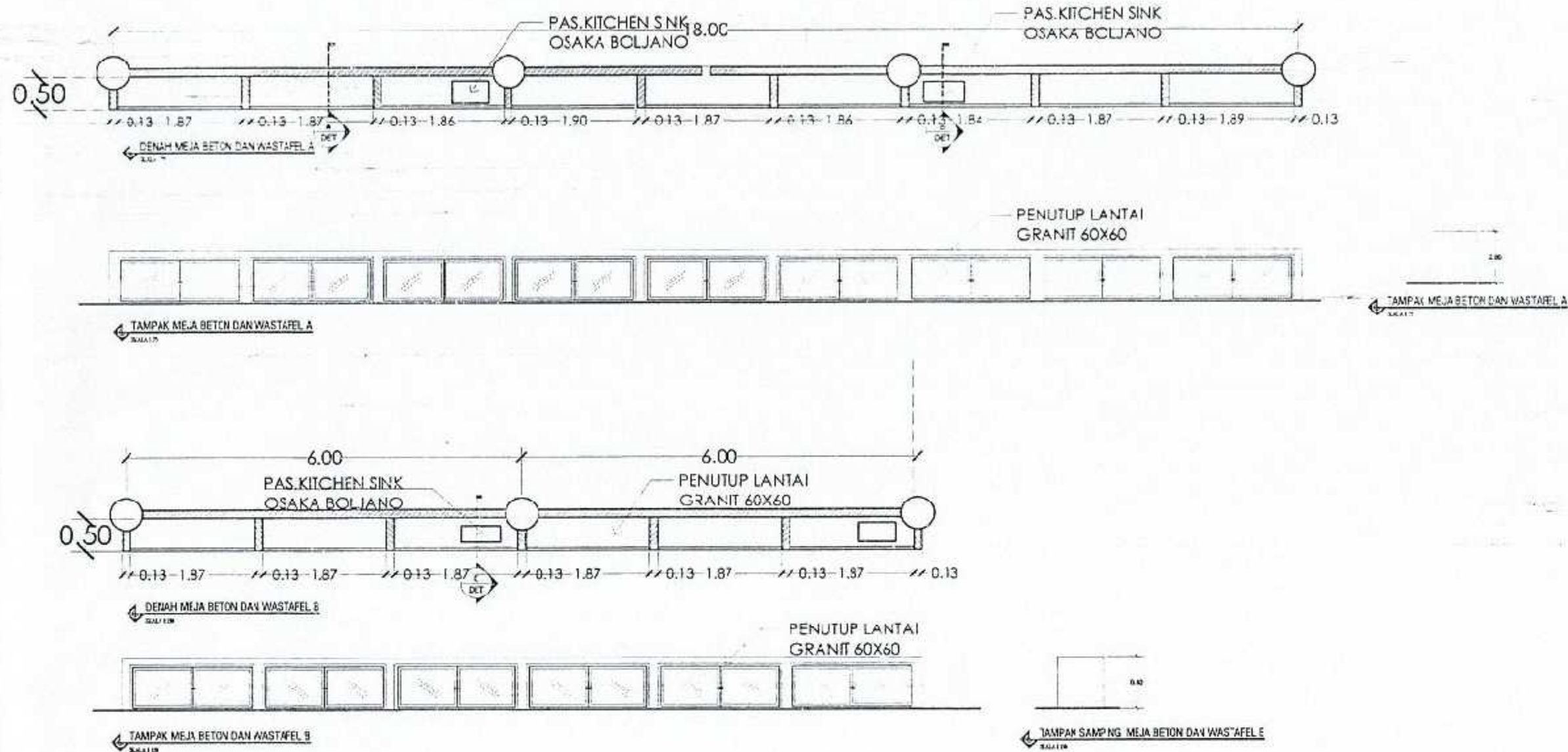



PEMERINTAH PROVINSI SUMATERA UTARA
DINAS KETAHANAN PANGAN, TANAMAN PANGKALAN HORTIKULTURA
Jln. Jendral Besar Dr. Abdul Haris Nasution No.4
Pangkajene Masohur-Medan

NAMA KEGIATAN :

PERENCANAAN REKAYASA - JASA NASIHAT DAN KONSULTANSI JASA REKAYASA KONSTRUKSI (LPHP/LAH) TANJUNG MORAWA - UPT. PT/HPMKP MEDAN

LOKASI

TANJUNG MORAWA

DISETUJUI OLEH :

PENGUNA ANGGARAN (PA)
DINAS KETAHANAN PANGAN, TANAMAN PANGKALAN HORTIKULTURA

Muis

H. RAJALI S.CS, M.SP
NIP. 19670208 198511 1 001

DIPERIKSA OLEH :

PEJABAT PELAKSANA TEKNIK KEGIATAN (PPTK)

SAAD

SAAD, SP. MP.
NIP. 197507042006041001

DIRENCANAKAN OLEH

OK KREASI PERSADA
Jalan K.A. Mulya No. 100, 101, 102, 103, 104, 105, 106, 107, 108, 109, 110, 111, 112, 113, 114, 115, 116, 117, 118, 119, 120, 121, 122, 123, 124, 125, 126, 127, 128, 129, 130, 131, 132, 133, 134, 135, 136, 137, 138, 139, 140, 141, 142, 143, 144, 145, 146, 147, 148, 149, 150, 151, 152, 153, 154, 155, 156, 157, 158, 159, 160, 161, 162, 163, 164, 165, 166, 167, 168, 169, 170, 171, 172, 173, 174, 175, 176, 177, 178, 179, 180, 181, 182, 183, 184, 185, 186, 187, 188, 189, 190, 191, 192, 193, 194, 195, 196, 197, 198, 199, 200, 201, 202, 203, 204, 205, 206, 207, 208, 209, 210, 211, 212, 213, 214, 215, 216, 217, 218, 219, 220, 221, 222, 223, 224, 225, 226, 227, 228, 229, 230, 231, 232, 233, 234, 235, 236, 237, 238, 239, 240, 241, 242, 243, 244, 245, 246, 247, 248, 249, 250, 251, 252, 253, 254, 255, 256, 257, 258, 259, 260, 261, 262, 263, 264, 265, 266, 267, 268, 269, 270, 271, 272, 273, 274, 275, 276, 277, 278, 279, 280, 281, 282, 283, 284, 285, 286, 287, 288, 289, 290, 291, 292, 293, 294, 295, 296, 297, 298, 299, 300, 301, 302, 303, 304, 305, 306, 307, 308, 309, 310, 311, 312, 313, 314, 315, 316, 317, 318, 319, 320, 321, 322, 323, 324, 325, 326, 327, 328, 329, 330, 331, 332, 333, 334, 335, 336, 337, 338, 339, 340, 341, 342, 343, 344, 345, 346, 347, 348, 349, 350, 351, 352, 353, 354, 355, 356, 357, 358, 359, 360, 361, 362, 363, 364, 365, 366, 367, 368, 369, 370, 371, 372, 373, 374, 375, 376, 377, 378, 379, 380, 381, 382, 383, 384, 385, 386, 387, 388, 389, 390, 391, 392, 393, 394, 395, 396, 397, 398, 399, 400, 401, 402, 403, 404, 405, 406, 407, 408, 409, 410, 411, 412, 413, 414, 415, 416, 417, 418, 419, 420, 421, 422, 423, 424, 425, 426, 427, 428, 429, 430, 431, 432, 433, 434, 435, 436, 437, 438, 439, 440, 441, 442, 443, 444, 445, 446, 447, 448, 449, 450, 451, 452, 453, 454, 455, 456, 457, 458, 459, 460, 461, 462, 463, 464, 465, 466, 467, 468, 469, 470, 471, 472, 473, 474, 475, 476, 477, 478, 479, 480, 481, 482, 483, 484, 485, 486, 487, 488, 489, 490, 491, 492, 493, 494, 495, 496, 497, 498, 499, 500, 501, 502, 503, 504, 505, 506, 507, 508, 509, 510, 511, 512, 513, 514, 515, 516, 517, 518, 519, 520, 521, 522, 523, 524, 525, 526, 527, 528, 529, 530, 531, 532, 533, 534, 535, 536, 537, 538, 539, 540, 541, 542, 543, 544, 545, 546, 547, 548, 549, 550, 551, 552, 553, 554, 555, 556, 557, 558, 559, 560, 561, 562, 563, 564, 565, 566, 567, 568, 569, 570, 571, 572, 573, 574, 575, 576, 577, 578, 579, 580, 581, 582, 583, 584, 585, 586, 587, 588, 589, 590, 591, 592, 593, 594, 595, 596, 597, 598, 599, 600, 601, 602, 603, 604, 605, 606, 607, 608, 609, 610, 611, 612, 613, 614, 615, 616, 617, 618, 619, 620, 621, 622, 623, 624, 625, 626, 627, 628, 629, 630, 631, 632, 633, 634, 635, 636, 637, 638, 639, 640, 641, 642, 643, 644, 645, 646, 647, 648, 649, 650, 651, 652, 653, 654, 655, 656, 657, 658, 659, 660, 661, 662, 663, 664, 665, 666, 667, 668, 669, 670, 671, 672, 673, 674, 675, 676, 677, 678, 679, 680, 681, 682, 683, 684, 685, 686, 687, 688, 689, 690, 691, 692, 693, 694, 695, 696, 697, 698, 699, 700, 701, 702, 703, 704, 705, 706, 707, 708, 709, 710, 711, 712, 713, 714, 715, 716, 717, 718, 719, 720, 721, 722, 723, 724, 725, 726, 727, 728, 729, 730, 731, 732, 733, 734, 735, 736, 737, 738, 739, 740, 741, 742, 743, 744, 745, 746, 747, 748, 749, 750, 751, 752, 753, 754, 755, 756, 757, 758, 759, 760, 761, 762, 763, 764, 765, 766, 767, 768, 769, 770, 771, 772, 773, 774, 775, 776, 777, 778, 779, 780, 781, 782, 783, 784, 785, 786, 787, 788, 789, 790, 791, 792, 793, 794, 795, 796, 797, 798, 799, 800, 801, 802, 803, 804, 805, 806, 807, 808, 809, 810, 811, 812, 813, 814, 815, 816, 817, 818, 819, 820, 821, 822, 823, 824, 825, 826, 827, 828, 829, 830, 831, 832, 833, 834, 835, 836, 837, 838, 839, 840, 841, 842, 843, 844, 845, 846, 847, 848, 849, 850, 851, 852, 853, 854, 855, 856, 857, 858, 859, 860, 861, 862, 863, 864, 865, 866, 867, 868, 869, 870, 871, 872, 873, 874, 875, 876, 877, 878, 879, 880, 881, 882, 883, 884, 885, 886, 887, 888, 889, 890, 891, 892, 893, 894, 895, 896, 897, 898, 899, 900, 901, 902, 903, 904, 905, 906, 907, 908, 909, 910, 911, 912, 913, 914, 915, 916, 917, 918, 919, 920, 921, 922, 923, 924, 925, 926, 927, 928, 929, 930, 931, 932, 933, 934, 935, 936, 937, 938, 939, 940, 941, 942, 943, 944, 945, 946, 947, 948, 949, 950, 951, 952, 953, 954, 955, 956, 957, 958, 959, 960, 961, 962, 963, 964, 965, 966, 967, 968, 969, 970, 971, 972, 973, 974, 975, 976, 977, 978, 979, 980, 981, 982, 983, 984, 985, 986, 987, 988, 989, 990, 991, 992, 993, 994, 995, 996, 997, 998, 999, 1000

PERSONIL

JABATAN	NAMA	PARAF
Estimator	Sriharati Siregar, ST	<i>[Signature]</i>
Drafter	Danie Horas Kristanto Sianggano, ST	<i>[Signature]</i>

NAMA GAMBAR	SKALA
DETAIL A	1 : 20
DETAIL B	1 : 20
DETAIL C	1 : 20
DETAIL PINTU GESER UPVC	1 : 20

NO. GAMBAR	JLH. GAMBAR	KODE
20	69	G-A



DETAIL A
SKALA 1:20

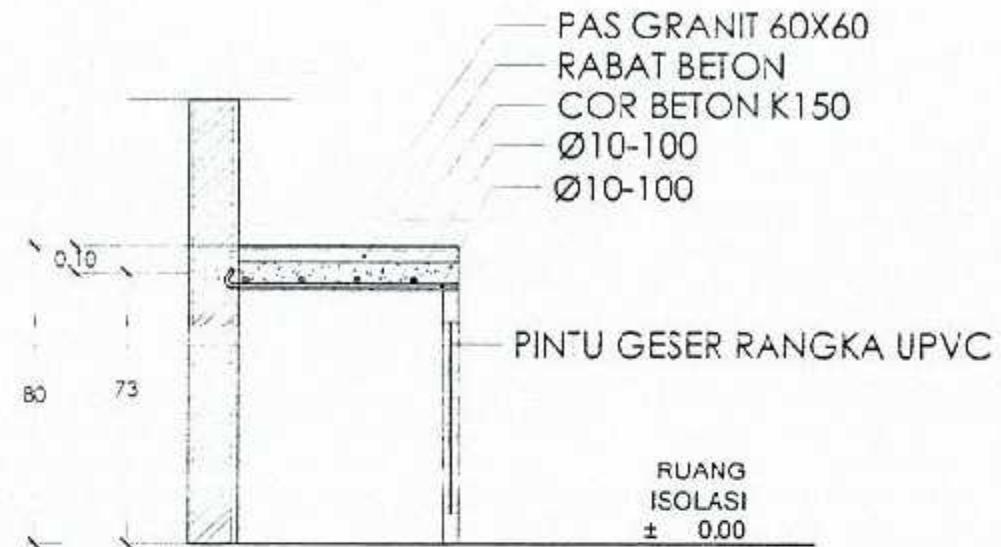

DETAIL B
SKALA 1:20



DETAIL C
SKALA 1:20

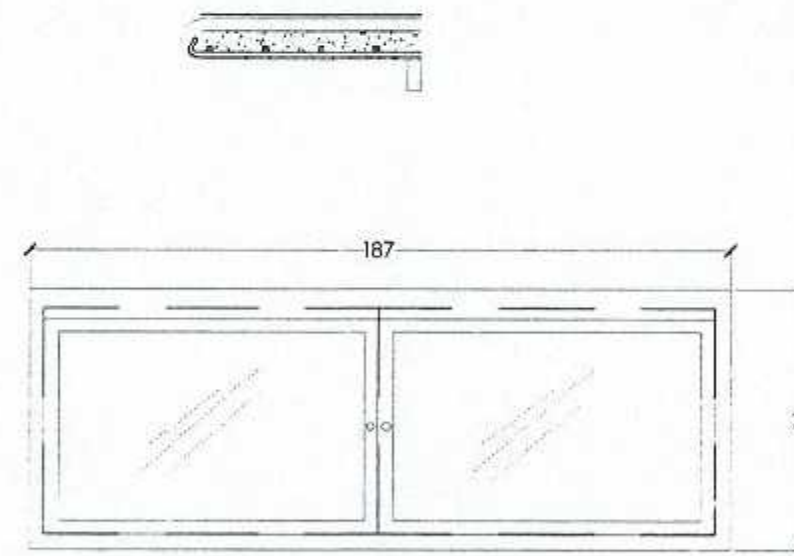

DETAIL PINTU GESER RANGKA UPVC
SKALA 1:20



PEMERINTAH PROVINSI SUMATERA UTARA
DINAS KETAHANAN PANGAN, TANAMAN PANGAN
DAN HORTIKULTURA
Jln. Jendral Besar Dr. Abdul Hars Nasution No.4
Pangkalan Masyhur-Medan

NAMA KEGIATAN :

PERENCANAAN REKAYASA - JASA
NASIHAT DAN KONSULTANSI JASA
REKAYASA KONSTRUKSI (LP IP/LAI)
TANJUNG MORAWA - UPT. PTPHPMKP
MEDAN

LOKASI

TANJUNG MORAWA

DISETUJUI OLEH :

PENGGUNA ANGGARAN (PA)
DINAS KETAHANAN PANGAN, TANAMAN PANGAN
DAN HORTIKULTURA

H. Rajali

H. RAJALI S.OS. M.SP
NIP. 19670208 198511 1 001

CIPERIKSA OLEH :

PEJABAT PELAKSANA TEKNIS KEGIATAN
(PPTK)

S. Sa'adi

SA'ADI, SP. MP.
NIP. 197507042006041001

DIRENCANAKAN OLEH

OK KREASI PERSADA
Jalan R.A. M. W. di Medan No. 1187 Medan
Telp. Fax (061) 80113014
© Max 11/11/2011

PERSONIL

JABATAN	NAMA	PARAF
Estimator	Siharati Sagar, ST	<i>S. Sagar</i>
Drafter	Daniel Horas Kristianto Siringoringo ST	<i>D. Kristianto</i>

NAMA GAMBAR	SKALA
DENAH MEJA BETON	1 : 25
TAMPAK MEJA BETON	1 : 25
POTONGANA - A	1 : 25
POTONGAN B - B	1 : 25

NO. GAMBAR	JLH. GAMBAR	CODE
21	69	G-A

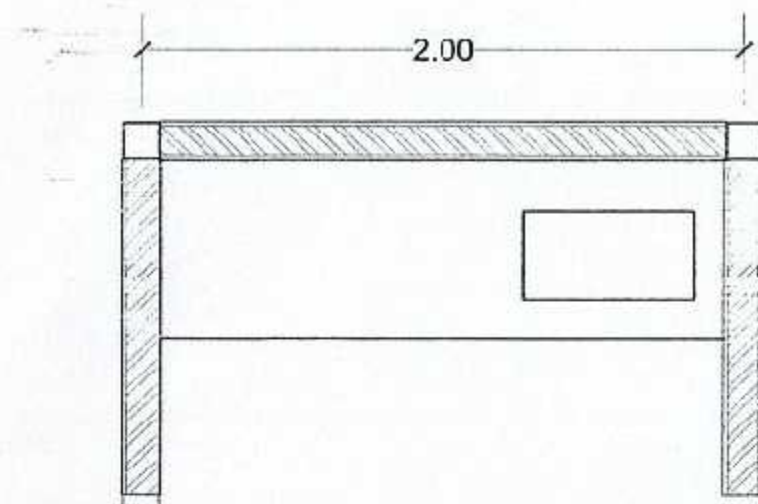

← DENAH MEJA BETON DAN WASTAFEL C
SKALA 1:25

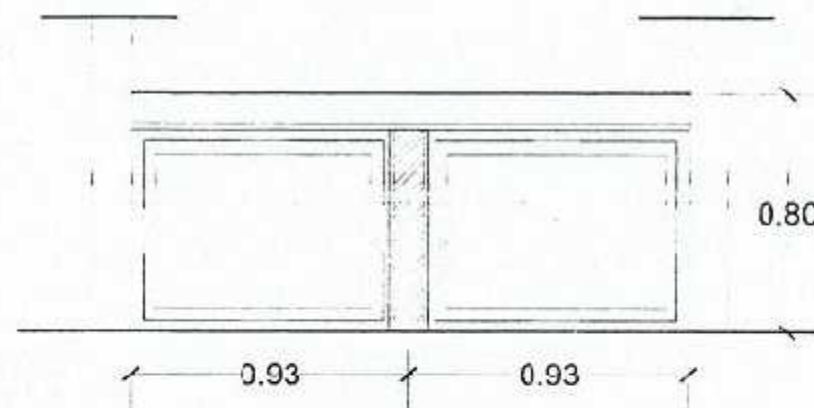

← TAMPAK MEJA BETON DAN WASTAFEL C
SKALA 1:25

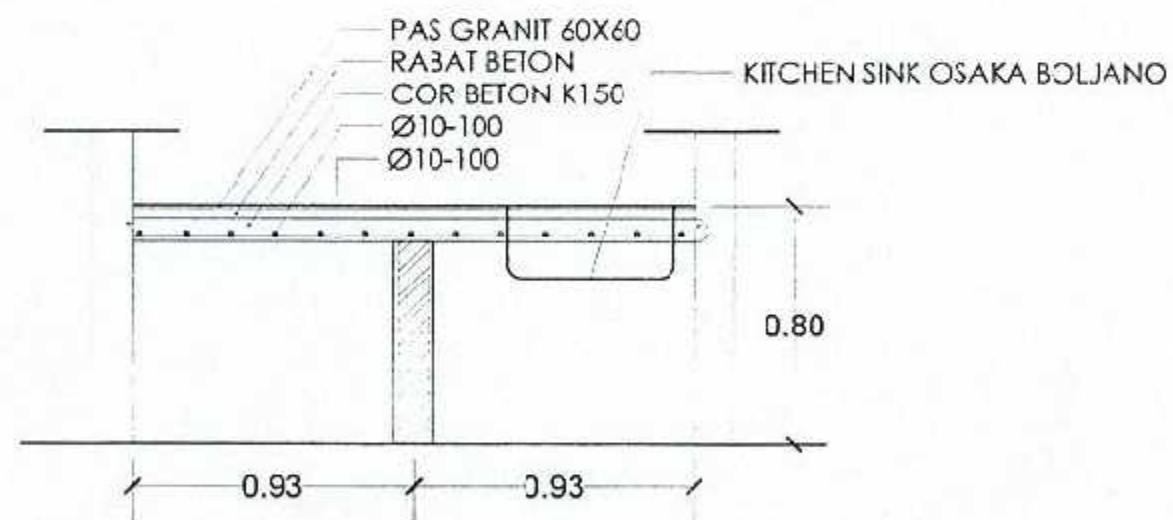

← POTONGAN A - A
SKALA 1:25

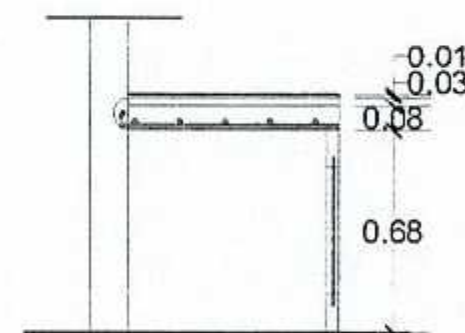

← POTONGAN B - B
SKALA 1:25

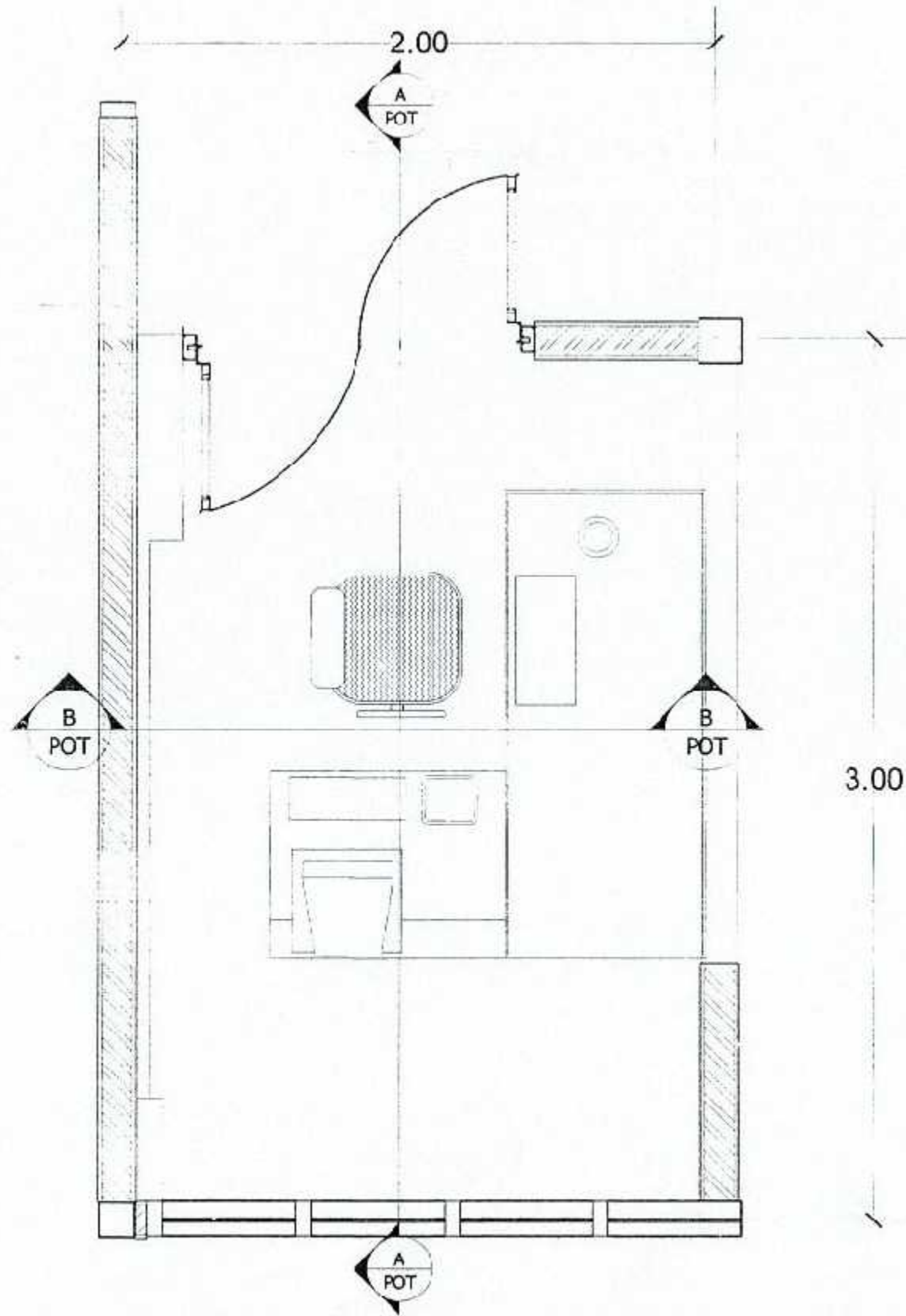

DENAH RESEPSIONIS
SKALA 1:20



PEMERINTAH PROVINSI SUMATERA UTARA
DINAS KETAHANAN PANGAN, TANAMAN PANGAN
DAN HORTIKULTURA
Jln. Jendral Besar Dr. Abdul Haris Nasution No.4
Pangkalan Masrur-Medan
NAMA KEGIATAN :

PERENCANAAN REKAYASA - JASA
NASIHAT DAN KONSULTANSI JASA
REKAYASA KONSTRUKSI (LPHP/LAH)
TANJUNG MORAWA - UPT. PTPHPMKP
MEDAN

LOKASI

TANJUNG MORAWA

DISETUIJUI OLEH :

PENGGUNA ANGGARAN (PA)
DINAS KETAHANAN PANGAN, TANAMAN PANGAN
DAN HORTIKULTURA

Mis

H. RAJALI S. CS, M.SP
NIP. 19670208 198611 1 001

DIPERIKSA OLEH :

PEJABAT PELAKSANA TEKNIS KEGIATAN
(PPTK)

SA'ADI

SA'ADI, SP, MF.
NIP. 197507042006041001

DIRENCANAKAN OLEH

CV. KREASI PERSADA

Jalan K.A. Wahid Hidayat No. 1477 Medan
Telp. (061) 8001308
E-Mail : kreasi@ptppk.com



PERSONIL

JABATAN	NAMA	PARAF
Estimator	Sihartati Siegar, ST	<i>[Signature]</i>
Drafter	Daniel Horas Kristianto Sinjeringo, ST	<i>[Signature]</i>

NAMA GAMBAR SKALA
DENAH RESEPSIONIS 1 : 20

NO. GAMBAR	JLH. GAMBAR	KODE
22	69	G-A



PEMERINTAH PROVINSI SUMATERA UTARA
DINAS KETAHANAN PANGAN, TANAMAN PANGAN
DAN HORTIKULTURA
Jl. Jendral Easar Dr. Abdil Hans Nasution No.4
Pangkalan Masyhur-Medan

NAMA KEGIATAN :

PERENCANAAN REKAYASA - JASA
NASIHAT DAN KONSULTANSI JASA
REKAYASA KONSTRUKSI (LPHP/LAH)
TANJUNG MORAWA - UPT. PTPHPMKP
MEDAN

LOKASI

TANJUNG MORAWA

DISETUJUI OLEH :

PENGGUNA ANGGARAN (PA)
DINAS KETAHANAN PANGAN, TANAMAN PANGAN
DAN HORTIKULTURA

H. Rajali S.O.S.
H. RAJALI S.O.S., M.S.P.
NIP. 19670208 198511 1 001

CIPERIKSA OLEH :

PEJABAT PELAKSANA TEKNIS KEGIATAN
(PPTK)

Sardi
SARDI, SP., MP.
NIP. 197507042006041001

DIRENCANAKAN OLEH

CV. KREASI PERSADA
Jalan P. H. H. No. 100, Jl. P. H. H. No. 100, Medan
Telp. Fax (061) 88413034
E-Mail: kreasi@kreasi.com

PERSONIL

JABATAN	NAMA	PARAF
Estimator	Srihant Siregar, ST	<i>Srihant Siregar</i>
Drafter	Daniel Horas Kristanto Siringoringo, ST	<i>Daniel Horas Kristanto Siringoringo</i>

NAMA GAMBAR	SKALA
POTONGAN A - A	1 : 20

NO. GAMBAR	JLH. GAMBAR	KODE
23	69	G-A

— PENUTUP PARTISI MULTIPLEX
FINISHING HPL
— PENUTUP PARTISI ACP

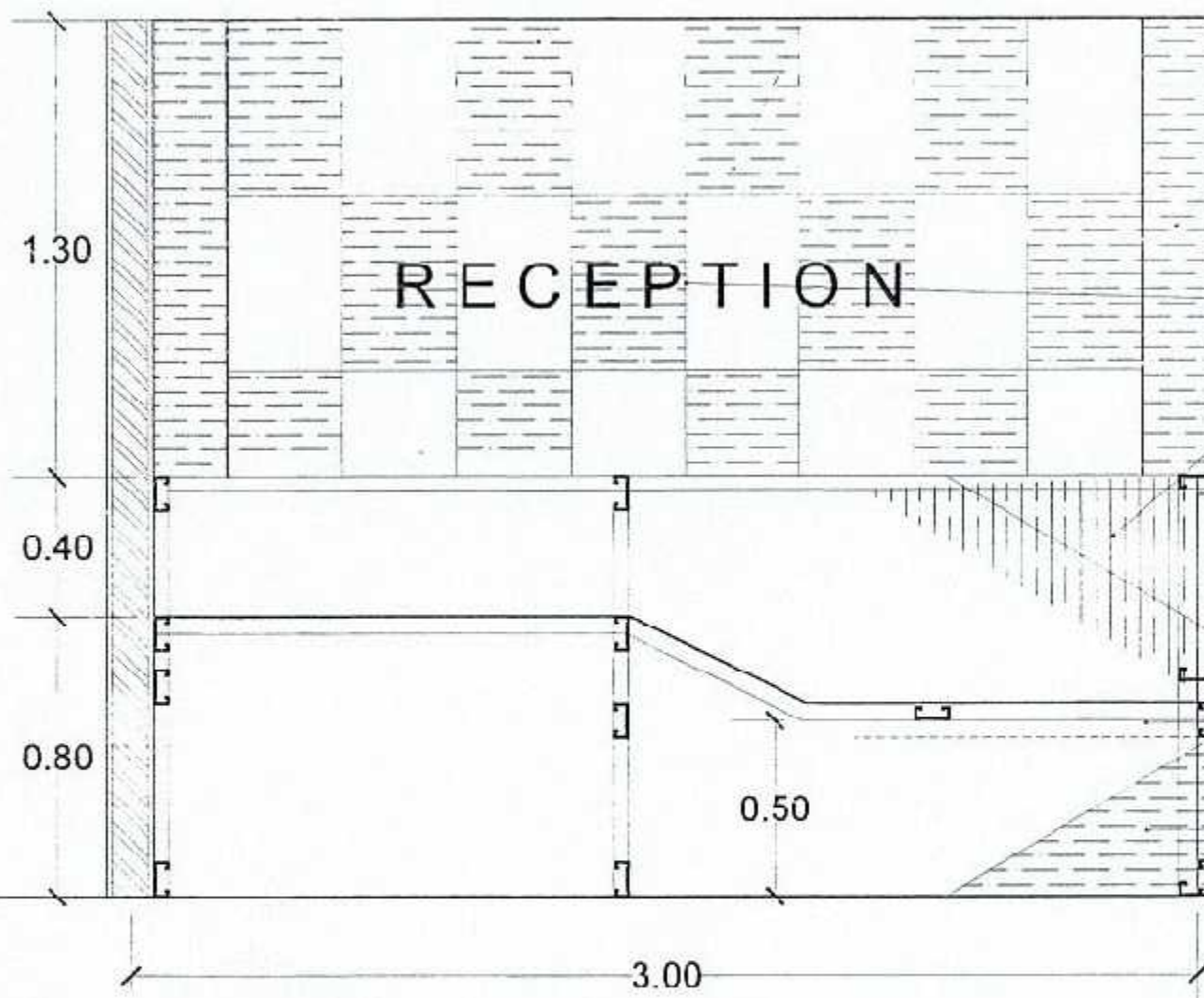

PENUTUP PARTISI MULTIPLEX
FINISHING HPL

HURUF STAINLES 15CM

PENUTUP PARTISI MULTIPLEX
FINISHING HPL

RANGKA PARTISI BAJA
RINGAN C 0.75
PENUTUP PARTISI ACP

POTONGAN A - A
SKALA 1:20

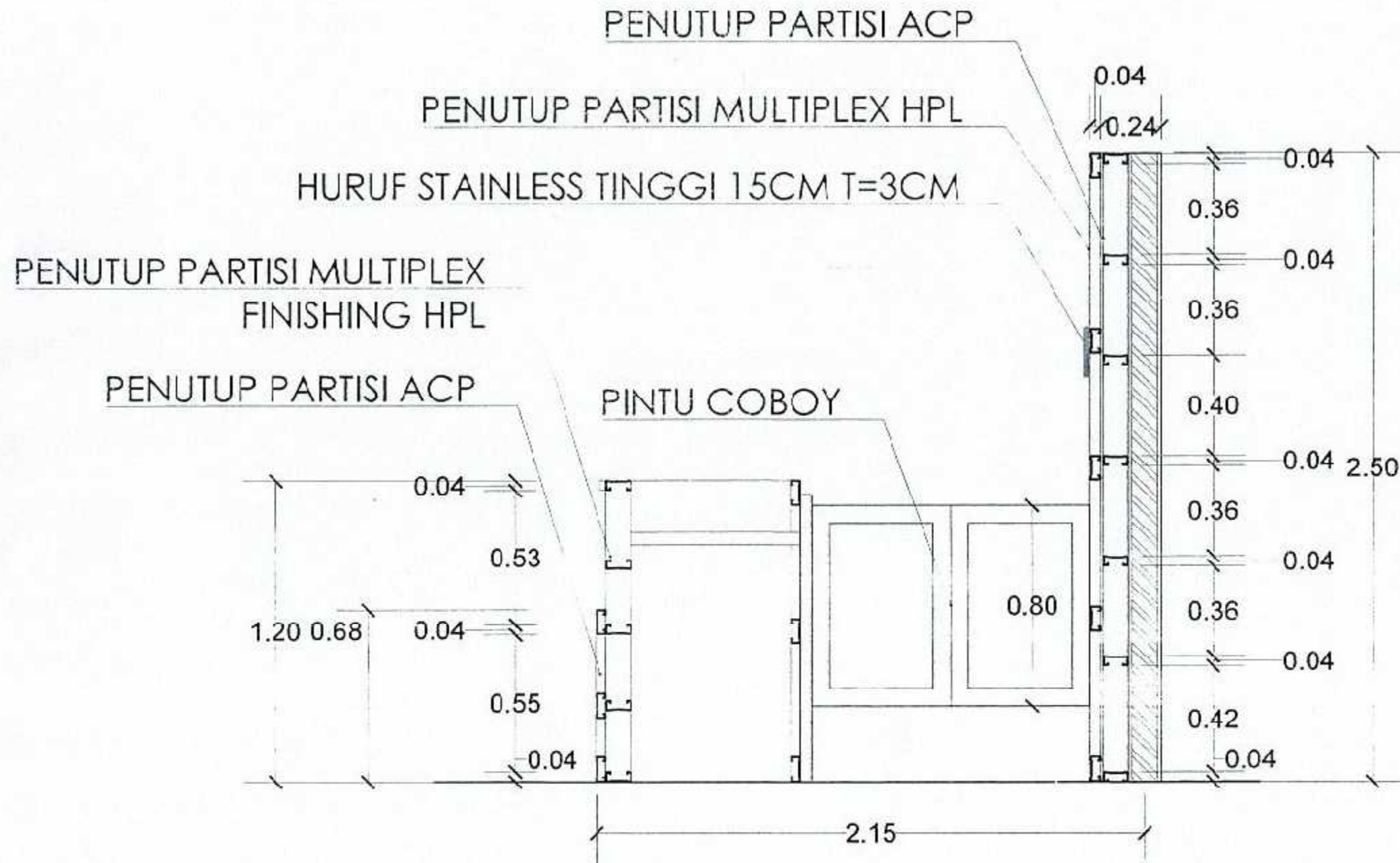

POTONGAN B - B
 SKALA 1:20



PEMERINTAH PROVINSI SUMATERA UTARA
 DINAS KETAHANAN PANGAN, TANAMAN PANGAN
 DAN HORTIKULTURA
 Jln. Jendral Besar Lt. Abdul Haris Nasution No.4
 Pangkalan Masrur-Medan

NAMA KEGIATAN :

PERENCANAAN REKAYASA - JASA
 NASIHAT DAN KONSULTANSI JASA
 REKAYASA KONSTRUKSI (LPHP/LAH)
 TANJUNG MORAWA - UPT. PTPHPMKP
 MEDAN

LOKASI

TANJUNG MORAWA

DISETUJUI OLEH :

PENGGUNA ANGGARAN (PA)
 DINAS KETAHANAN PANGAN, TANAMAN PANGAN
 DAN HORTIKULTURA

Mis

H. RAJALI S.CS, M.SP
 NIP. 9670208 198511 1 001

DIPERIKSA OLEH :

PEJABAT PELAKSANA TEKNIK KEGIATAN (PPT)

SA

SA'ADI, SP, MP.
 NIP. 197507042006341001

DIRENCANAKAN OLEH

OK KREASI PERSADA

Jl. ...
 Telp. ...



PERSONIL

JABATAN	NAMA	PARAF
Estimator	Sihartati Siegar, ST	<i>S</i>
Drafter	Daniel Horas Kristianto Sirinjoringo ST	<i>D</i>

NAMA GAMBAR: POTONGAN B-B
 SKALA: 1:20

NO. GAMBAR	JLH. GAMBAR	KODE
24	60	G-A

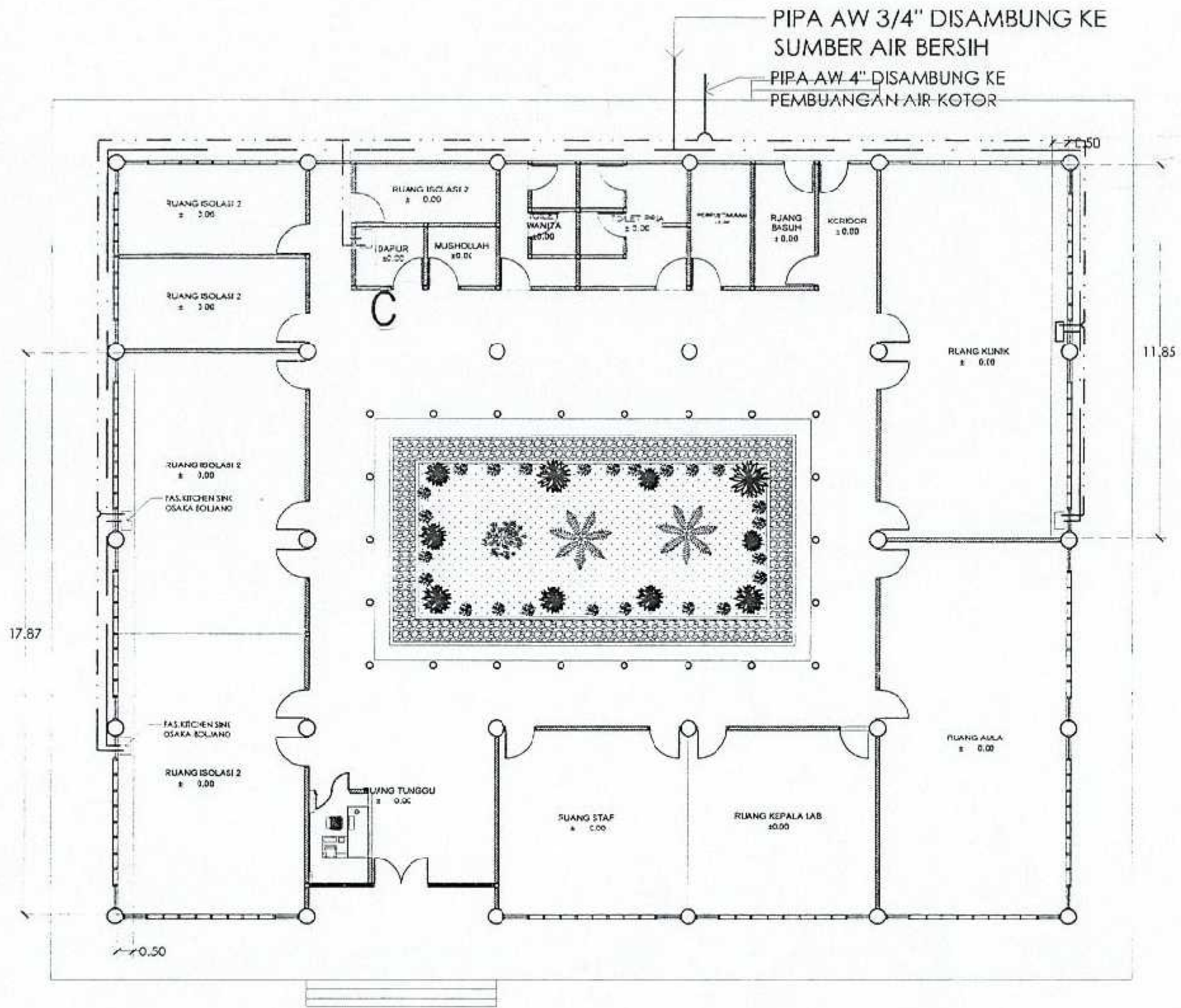

RENCANA SANITASI
 SKALA 1:150



PEMERINTAH PROVINSI SUMATERA UTARA
 DINAS KETAHANAN PANGAN, TANAMAN PANGAN
 DAN HORTIKULTURA
 Jln. Jenderal Besar Dr. Abdul Haris Nasution No.4
 Pangkajene Masohur-Medan

NAMA KEGIATAN :

PERENCANAAN REKAYASA - JASA
 NASIHAT DAN KONSULTANSI JASA
 REKAYASA KONSTRUKSI (LPHP/LAH)
 TANJUNG MORAWA - UPT. PTPHPMKP
 MEDAN

LOKASI

TANJUNG MORAWA

DISETUJUI OLEH :

PENGGUNA ANGGARAN (PA)
 DINAS KETAHANAN PANGAN, TANAMAN PANGAN
 DAN HORTIKULTURA

Mus
 H. RAJA, I.S.O.S, M.SP
 NIP. 9670208 158511 1 001

DIPER KSA OLEH :

PEJABAT PELAKSANA TEKNIS KEGIATAN
 (PPTK)

SAADI
 SAADI, GP, MP.
 NIP. 197507042006041001

DIRENCANAKAN OLEH

CV. KREASI PERSADA
 Jl. ...
 Telp. ...
 E-mail ...

PERSONIL

JABATAN	NAMA	PARAF
Estimator	Sihertati Siragar, ST	<i>[Signature]</i>
Drafter	Daniel Horas Kristianto Siingoringo, ST	<i>[Signature]</i>

NAMA GAMBAR

RENCANA SANITASI

SKALA

1 150

NO. GAMBAR

JLH. GAMBAR

KODE

25 69 G-A

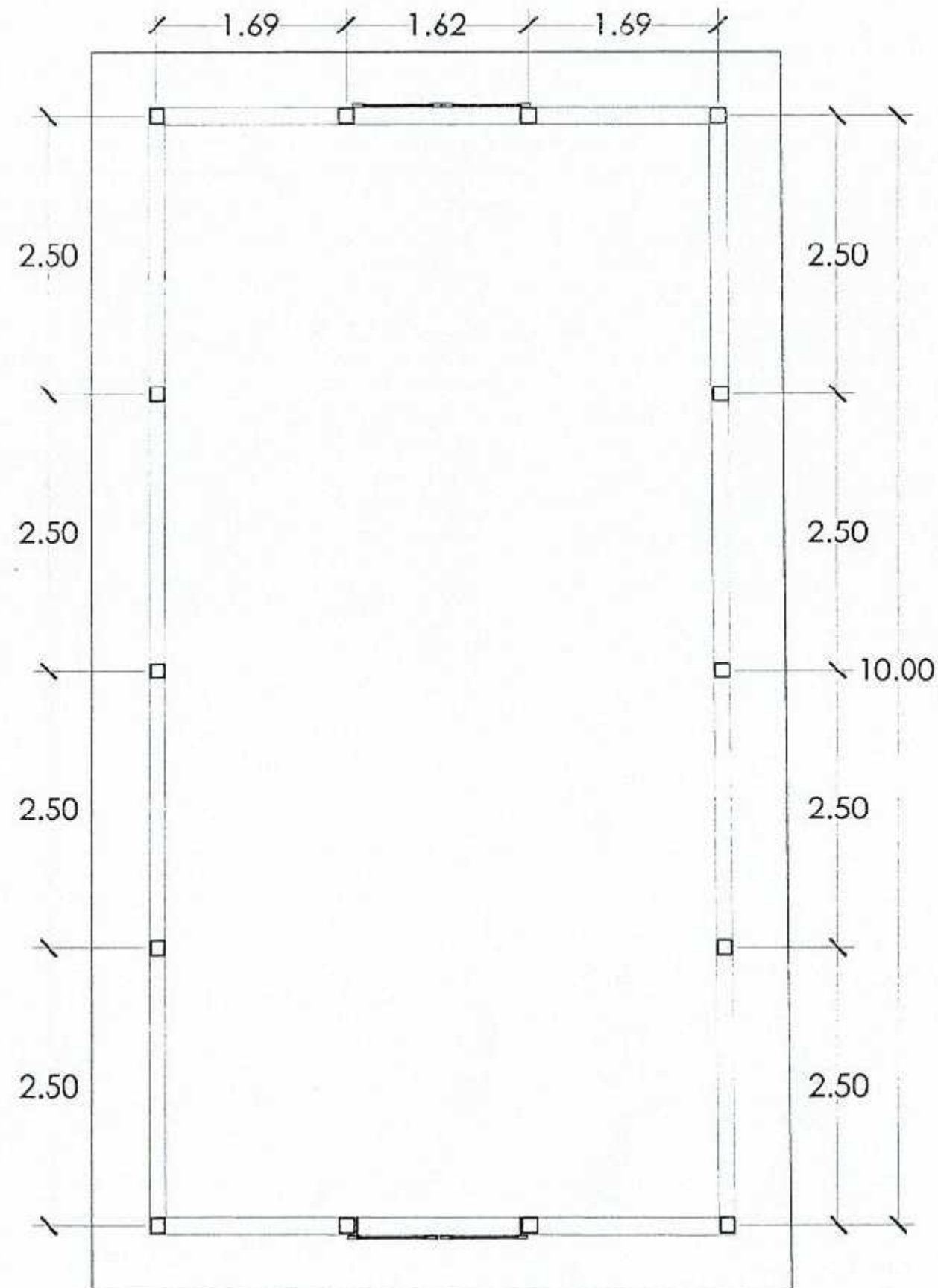

DENAH EKSISTING
 SKALA 1:50



PEMERINTAH PROVINSI SUMATERA UTARA
 DINAS KETAHANAN PANGAN, TANAMAN PANGAN
 DAN HORTIKULTURA
 Jln. Jendral Besar Dr. Abdul Haris Nasution No.4
 Pangkalan Masohur-Medan

NAMA KEGIATAN :

PERENCANAAN REKAYASA - JASA
 NASIHAT DAN KONSULTANSI: JASA
 REKAYASA KONSTRUKSI (LPHP/LAH)
 TANJUNG MORAWA - UPT. PT.PHPMKP
 MEDAN

LOKASI

TANJUNG MORAWA

DISETUIJUI OLEH :

PENGGUNA ANGGARAN (PA)
 DINAS KETAHANAN PANGAN, TANAMAN PANGAN
 DAN HORTIKULTURA

H. RAJALI S.O.S, M.SP.
 NIP. 19670208 198611 1 001

DIPERIKSA OLEH :

PEJABAT PELAKSANA TEKNIS KEGIATAN
 (PPTK)

SA'ADI, SP, MP.
 NIP. 197507042006041001

DIRENCANAKAN OLEH

CV. KREAS PERSADA
 (Instansi Resmi dan Terpercaya)
 Jalan. No. 10 Medan Timur Medan 20132
 Telp. Fax (061) 8011304
 E-Mail: kreaspersada@india.net



PERSONIL

JABATAN	NAMA	PARAF
Estimator	Siharta Siharta, ST	
Drafter	Daniel Horas Kristanto Siringoringo, ST	

NAMA GAMBAR DENAH EKSISTING SKALA 1:50

NO. GAMBAR	JLH GAMBAR	KODE
26	69	G-C



PEMERINTAH PROVINSI SUMATERA UTARA
DINAS KETAHANAN PANGAN, TANAMAN PANGAN
DAN HORTIKULTURA
Jln. Jenderal Besar Dr. Abdul Haris Nasution No.4
Pangkalan Masjidi-Medan

NAMA KEGIATAN :

PERENCANAAN REKAYASA - JASA
NASIHAT DAN KONSULTANSI JASA
REKAYASA KONSTRUKSI (LP4P/LAH)
TANJUNG MORAWA - UPT. PTPHPMKP
MEDAN

LOKASI

TANJUNG MORAWA

DISETUJUI OLEH :

PENGGUNA ANGGARAN (PA)
DINAS KETAHANAN PANGAN, TANAMAN PANGAN
DAN HORTIKULTURA

Mus

H. RAJALI S.OS, M.SP
NIP. 19670208 198611 1 001

DIPERIKSA OLEH :

PEJABAT PELAKSANA TEKNIS KEGIATAN
(PPTK)

SA'ADI

SA'ADI, EP, MP.
NIP. 197507042006041001

DIRENCANAKAN OLEH

CV KREASI PERSADA
Jalan S. H. M. No. 1457 Medan
Telp. (061) 4011001
Email: kreasi.persada@ptpp.com



PERSONIL

JABATAN	NAMA	PARAF
Estimator	Srihartati Siegar, ST	<i>S</i>
Checker	Daniel Horas Kristianto Simanjorang, ST	<i>D</i>

NAMA GAMBAR SKALA

TAMPAK DEPAN EKSISTING	1 : 50
TAMPAK BELAKANG EKSISTING	1 : 50

NO. GAMBAR	JLH. GAMBAR	KODE
27	69	G-C

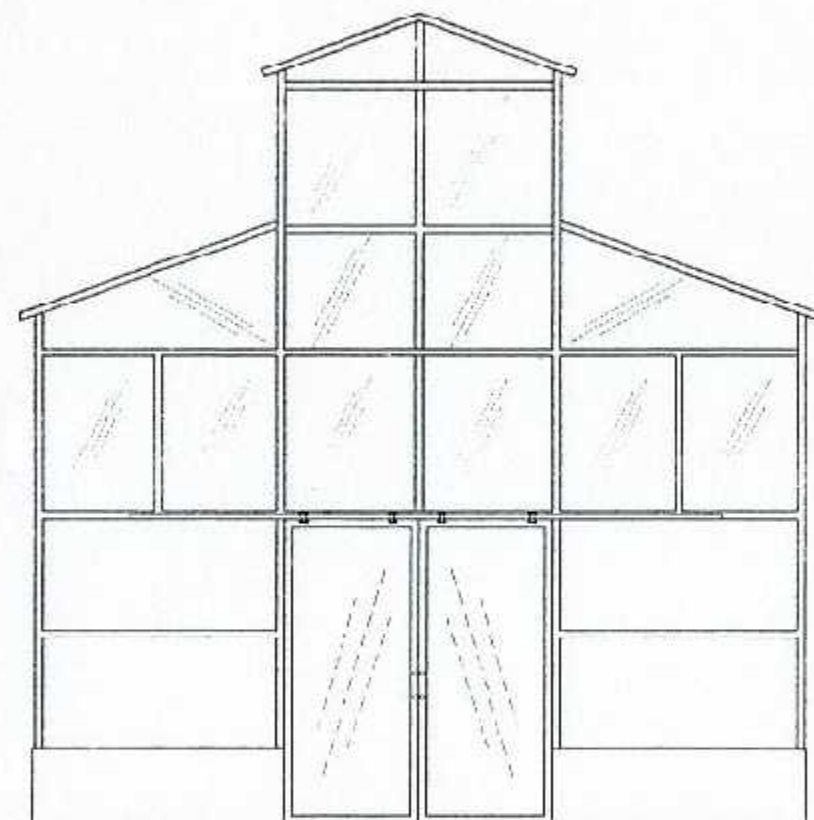

TAMPAK DEPAN EKSISTING
SKALA 1:50

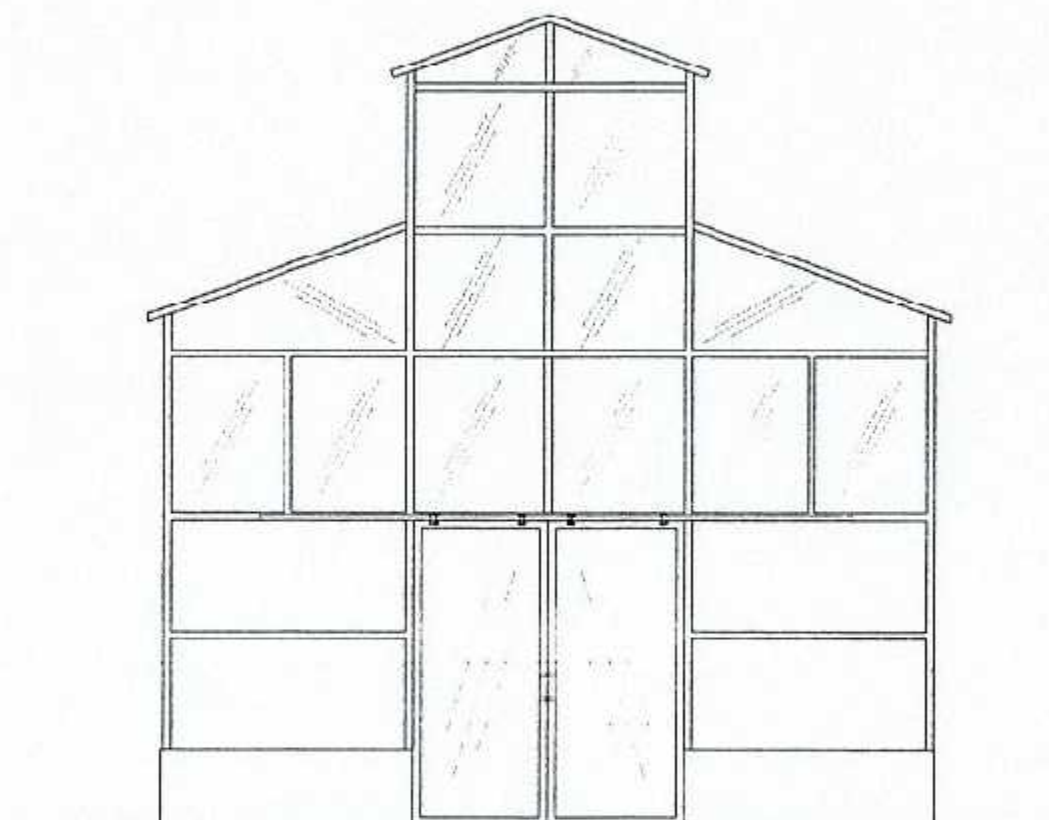

TAMPAK BELAKANG EKSISTING
SKALA 1:50



PEMERINTAH PROVINSI SUMATERA UTARA
DINAS KETAHANAN PANGAN, TANAMAN PANGAN
DAN HORTIKULTURA
Jln. Jendral Besar Lt. Abdul Haris Nasution No.4
Pangkalan Masrur-Medan

NAMA KEGIATAN :

PERENCANAAN REKAYASA - JASA
NASIHAT DAN KONSULTANSI JASA
REKAYASA KONSTRUKSI (LPH/P/LAH)
TANJUNG MORAWA - UPT. PTPHPMKP
MEDAN

LOKASI

TANJUNG MORAWA

DSETUJUI OLEH :

PENGGUNA ANGGARAN (PA)
DINAS KETAHANAN PANGAN, TANAMAN PANGAN
DAN HORTIKULTURA

H. Raja

H. RAJA, I.S.CS, M.SP
NIP. 19670208 198611 1 001

DIPERKSA OLEH :

PEJABAT PELAKSANA TEKNIS KEGIATAN
(PPTK)

Sa'adi

SA'ADI, SP, MF,
NIP. 197507042006041001

DIRENCANAKAN OLEH

CV. KREASI PERSADA

Jalan Teknik 2/200 Medan
Telp. Fax (061) 8611301
E-mail: kreasi@ptppk.com



PERSONIL

JABATAN	NAMA	FARAF
Estimator	Sihartati Sietar, ST	<i>Sihartati</i>
Drafter	Daniel Horas Kristianto Siringoringo, ST	<i>Daniel</i>

NAMA GAMBAR SKALA

TAMPAK SAMPING KIRI EKSIETING 1 : 40

NO. GAMBAR	JLH. GAMBAR	KODE
28	60	G-C

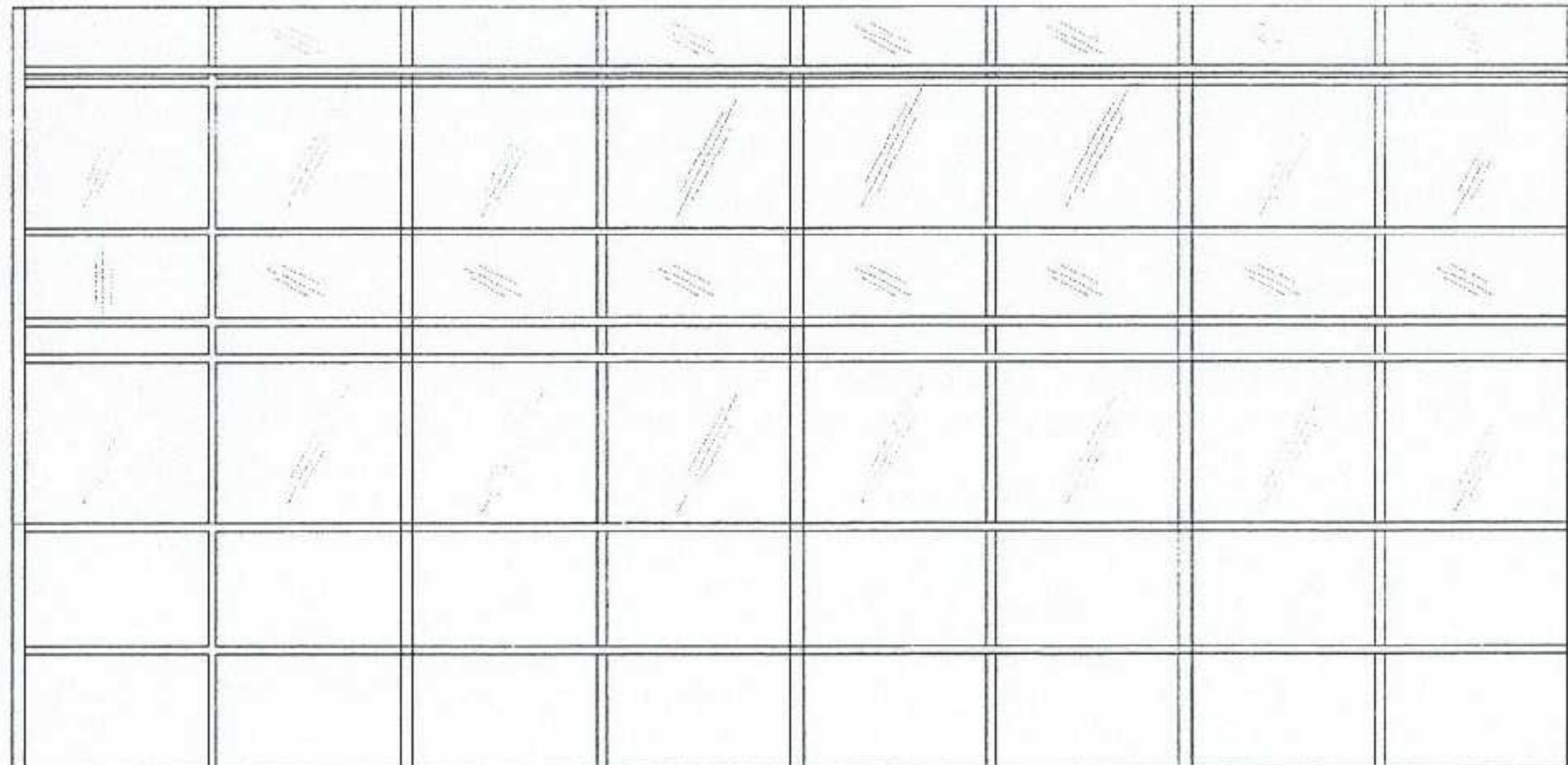

TAMPAK SAMPING KANAN EKSIETING

SKALA 1:40



PEMERINTAH PROVINSI SUMATERA UTARA
DINAS KETAHANAN PANGAN, TANAMAN PANGAN
DAN HORTIKULTURA
Jln. Jendral Besar Dr. Abd. I. Haris Nasution No.4
Pangkalan Masyhur-Medan

NAMA KEGIATAN :

PERENCANAAN REKAYASA - JASA
NASIHAT DAN KONSULTANSI JASA
REKAYASA KONSTRUKSI (LPHP/LAH)
TANJUNG MORAWA - UPT. PTPHPMKP
MEDAN

LOKASI

TANJUNG MORAWA

DISETUJUI OLEH :

PENGGUNA ANGGARAN (PA)
DINAS KETAHANAN PANGAN, TANAMAN PANGAN
DAN HORTIKULTURA

H. RAJALI S. G.S., M.SP
NIP. 96702081586111001

DIPERIKSA OLEH :

PEJABAT PELAKSANA TEKNIS KEGIATAN
(PPTK)

SA'ADI, G.P., M.P.
NIP. 197507042006041001

DIRENCANAKAN OLEH

CV KREASI PERSADA
Jl. ...
Telp. ...
E-Mail: ...



PERSONIL

JABATAN	NAMA	PARAF
Estimator	Sihartati Siegar, ST	
Uruter	Daniel Horas Kristianto Sirinjoringsi ST	

NAMA GAMBAR	SKALA
TAMPAK SAMPING KANAN EKSISTING	1 : 50

NO. GAMBAR	JLH. GAMBAR	KODE
29	69	G-C

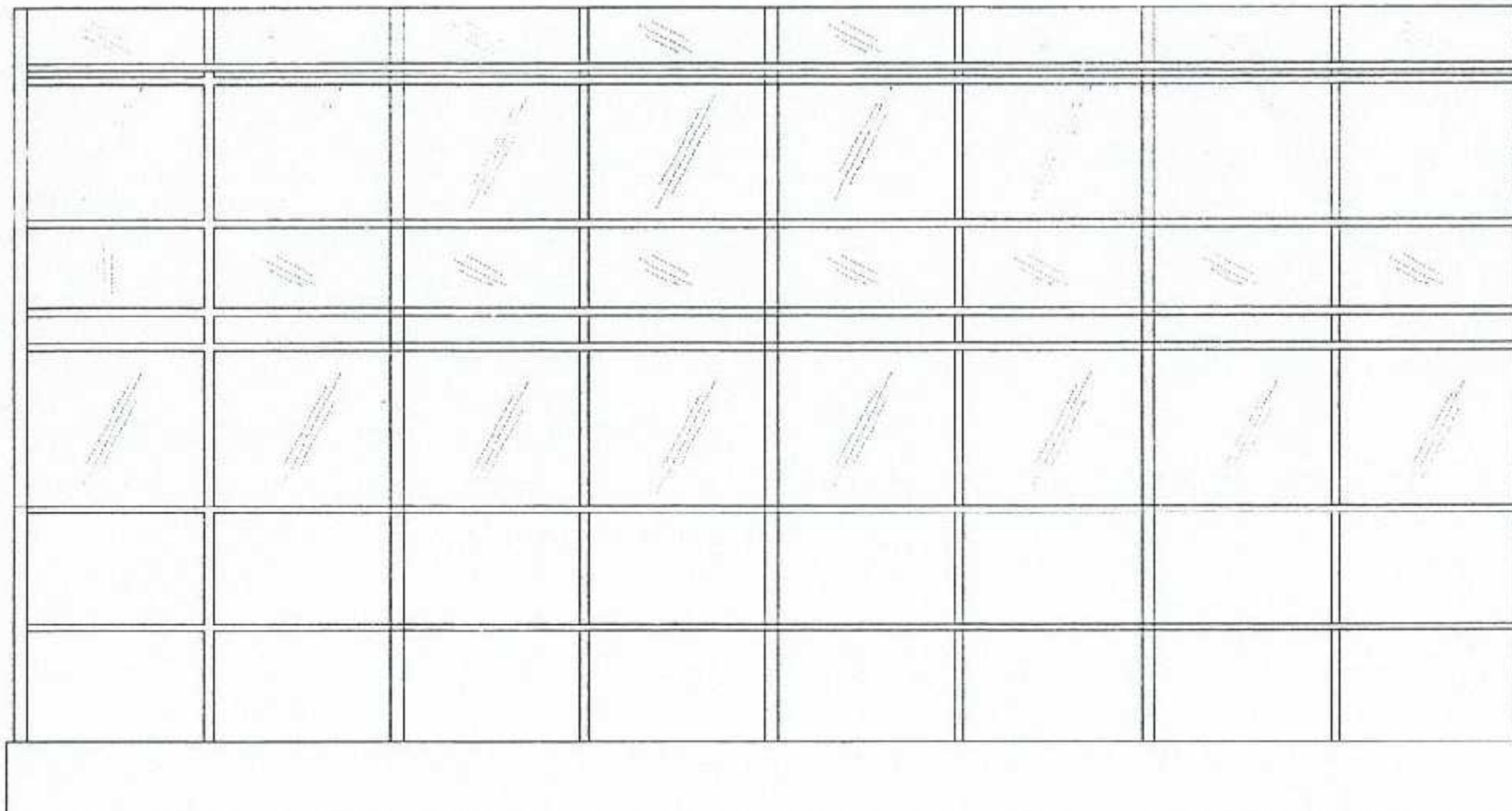

TAMPAK SAMPING KANAN EKSISTING

SKALA 1:50



PEMERINTAH PROVINSI SUMATERA UTARA
DINAS KETAHANAN PANGAN, TANAMAN PANGAN
DAN HORTIKULTURA
Jln. Jendral Besar Dr. Abdul Haris Nasution No.4
Pangkalan Mas/hur-Medan

NAMA KEGIATAN :

PERENCANAAN REKAYASA - JASA
NASIHAT DAN KONSULTANSI JASA
REKAYASA KONSTRUKSI (LPHP/LAH)
TANJUNG MORAWA - UPT. PT>HPMKP
MEDAN

LOKASI

TANJUNG MORAWA

DISETJUI OLEH :

PENGGUNA ANGGARAN (PA)
DINAS KETAHANAN PANGAN, TANAMAN PANGAN
DAN HORTIKULTURA

Muj
H. RAJALI S.CS, M.SP
NIP. 19670208 198611 1 001

DIPERIKSA OLEH :

PEJABAT PELAKSANA TEKNIS KEGIATAN
(PPTK)

Sayadi
SAYADI, SP, MP.
NIP. 197507042006341001

DIRENCANAKAN OLEH

CV. KREASI PERSADA
Jl. ...
Telp. / Fax (061) 80013055
E-Mail: ...

PERSONIL

JABATAN	NAMA	PARAF
Estimator	Sihartati Siegar, ST	<i>Sihartati Siegar</i>
Drafter	Daniel Horas Kristianto Siringoringo, ST	<i>Daniel Horas Kristianto Siringoringo</i>

NAMA GAMBAR SKALA

TAMPAK DEPAN RENCANA	1 : 50
TAMPAK BELAKANG RENCANA	1 : 50

NO. GAMBAR	JLH. GAMBAR	KODE
30	60	G-C

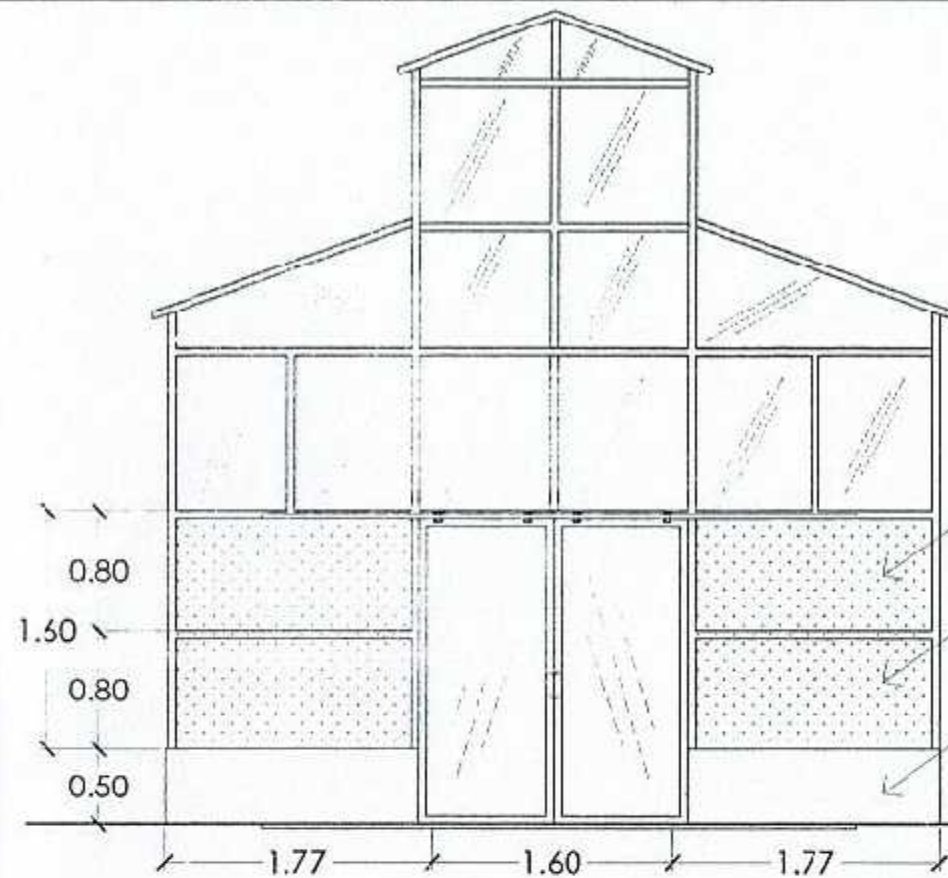

TAMPAK DEPAN RENCANA
SKALA 1:50

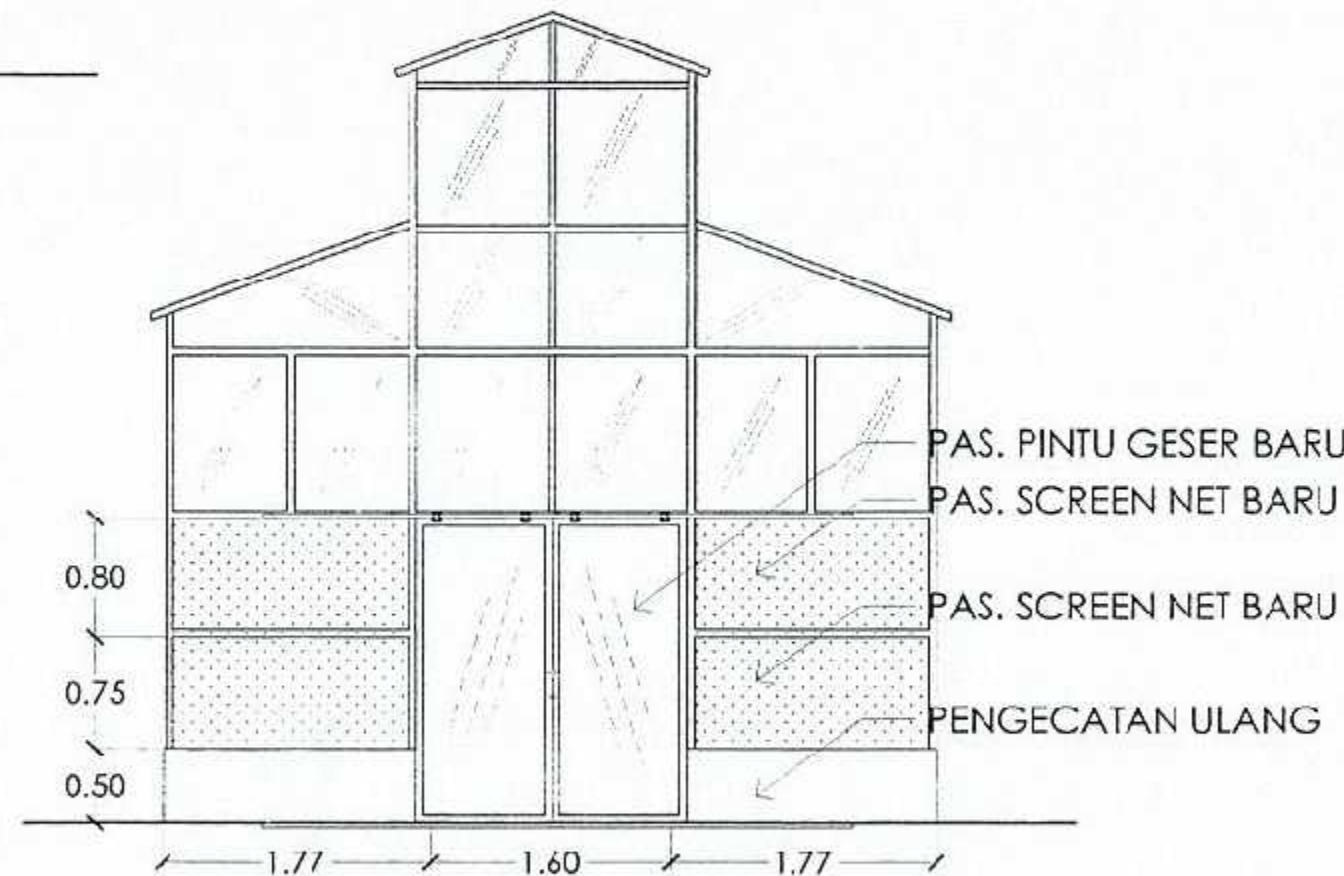

TAMPAK BELAKANG RENCANA
SKALA 1:50

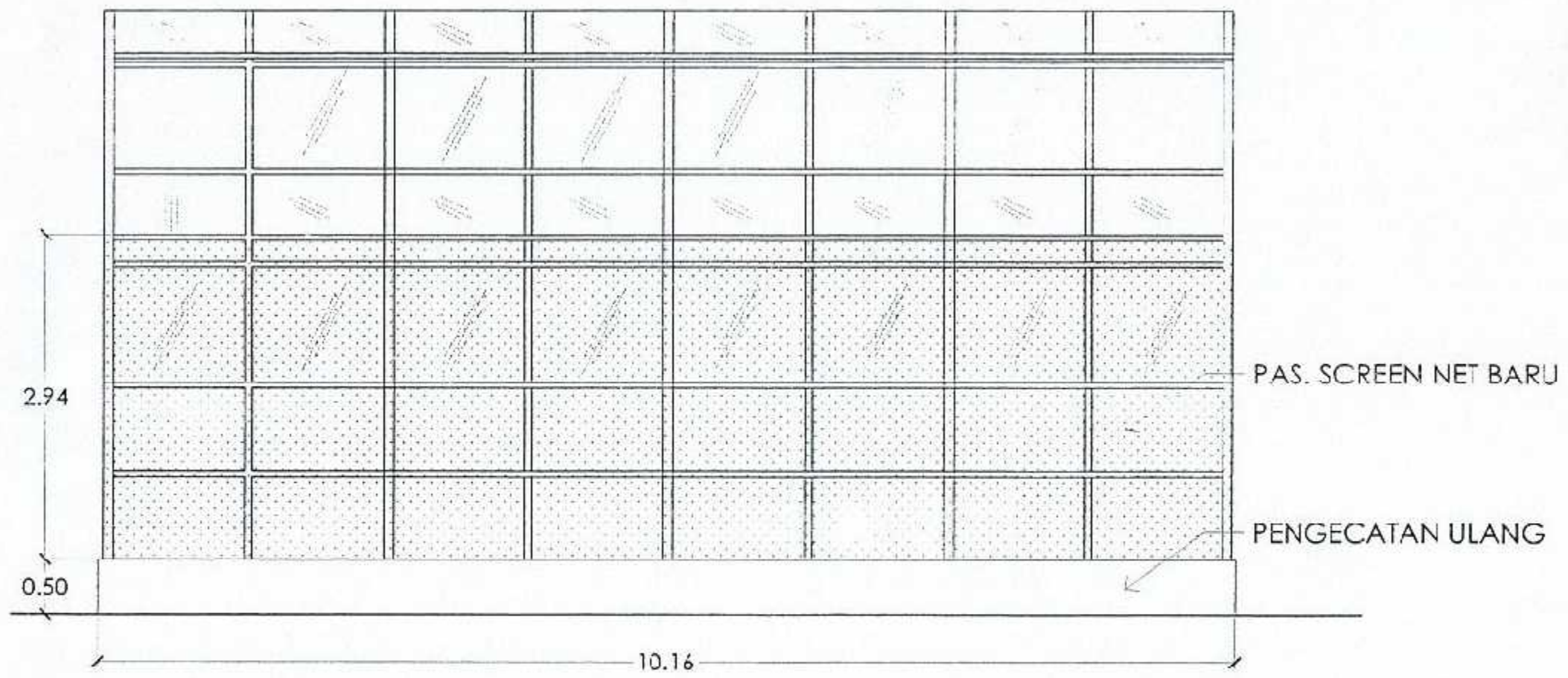

TAMPAK SAMPING KANAN RENCANA
SKALA 1:50



PEMERINTAH PROVINSI SUMATERA UTARA
DINAS KETAHANAN PANGAN, TANAMAN PANGAN
DAN HORTIKULTURA
Jln. Jendral Besar Dr. Abdul Haris Nasution No.4
Pangkalan Masyhur-Medan

NAMA KEGIATAN :

PERENCANAAN REKAYASA - JASA
NASIHAT DAN KONSULTANSI JASA
REKAYASA KONSTRUKSI (LPHP/LAH)
TANJUNG MORAWA - UPT. PTPHPMKP
MEDAN

LOKASI

TANJUNG MORAWA

DISETUJUI OLEH :

PENGGUNA ANGGARAN (PA)
DINAS KETAHANAN PANGAN, TANAMAN PANGAN
DAN HORTIKULTURA

M. Rajali
H. RAJALI S.OS, M.SP
NIP. 19670208 198611 1 001

DIPERIKSA OLEH :

PEJABAT PELAKSANA TEKNIS KEGIATAN
(PPTK)

Sayadi
SAYADI, SP, MP.
NIP. 197507042006041001

DIRENCANAKAN OLEH

CV. KREASI PERSADA
Asosiasi Perencana dan Konsultan
Jalan M.H. Wachid No. 100, Medan, Sumatera Utara
Telp. (061) 80013018
E-Mail: kreasi@persada.com



PERSONIL

JABATAN	NAMA	PARAF
Estimator	Sri Hartati Siegar, ST	<i>S. Hartati</i>
Drafter	Daniel Hocas Kristianto Siringoringo ST	<i>D. Kristianto</i>

NAMA GAMBAR	SKALA
TAMPAK SAMPING KANAN RENCANA	1 : 50

NO. GAMBAR	JLH. GAMBAR	KODE
31	69	G-C



PEMERINTAH PROVINSI SUMATERA UTARA
DINAS KETAHANAN PANGAN, TANAMAN PANGAN
DAN HORTIKULTURA
Jln. Jendral Besar D. Abdul Haris Nasution No.4
Pangkalan Masyhur-Medan

NAMA KEGIATAN :

PERENCANAAN REKAYASA - JASA
NASIHAT DAN KONSULTANSI JASA
REKAYASA KONSTRUKSI (LPHP/LAH)
TANJUNG MORAWA - UPT. PTPHPMKP
MEDAN

LOKASI

TANJUNG MORAWA

DSETUJUI OLEH :

PENGGUNA ANGGARAN (PA)
DINAS KETAHANAN PANGAN, TANAMAN PANGAN
DAN HORTIKULTURA

H. RAJALIS, OS, M.SP
NIP. 19670208 198511 1 001

DPERIKSA OLEH :

PEJABAT PELAKSANA TEKNIS KEGIATAN
(PPTK)

SAADI, SP, MP
NIP. 197507042006041001

DIRENCANAKAN OLEH

CV. KREASI PERSADA
Jalan ...
Telp. Fax ...
E-Mail ...



PERSONIL

JABATAN	NAMA	PARAF
Estimator	Sihartati Siregar, ST	
Drafter	Daniel Horas Kristanto Siringoringo, ST	

NAMA GAMBAR	SKALA
TAMPAK SAMPIING KIRI RENCANA	1 : 50

NO. GAMBAR	JLH. GAMBAR	KODE
32	69	G-C

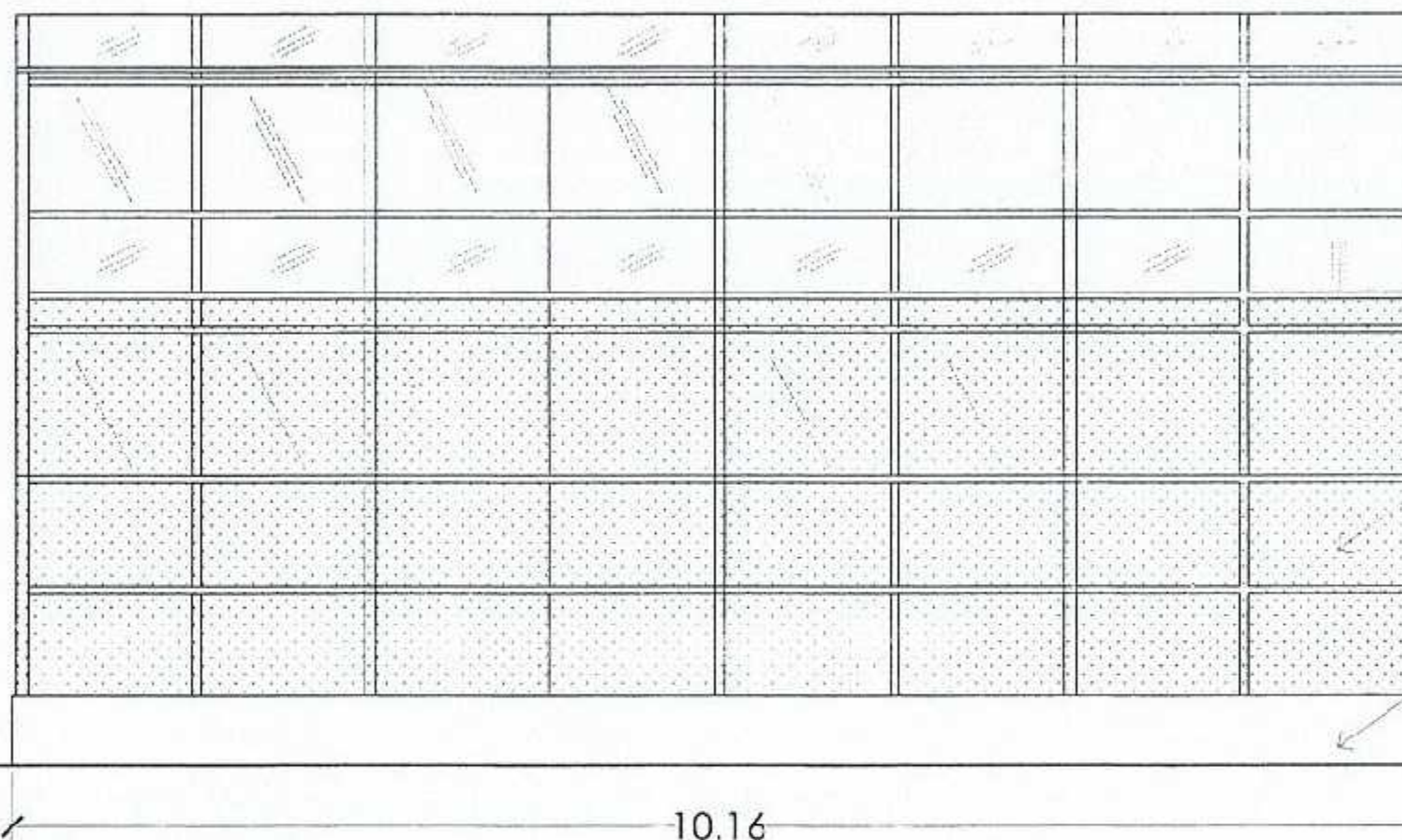

PAS. SCREEN NET BARU

PENGECATAN ULANG

10.16

TAMPAK SAMPIING KIRI RENCANA
SKALA 1:50

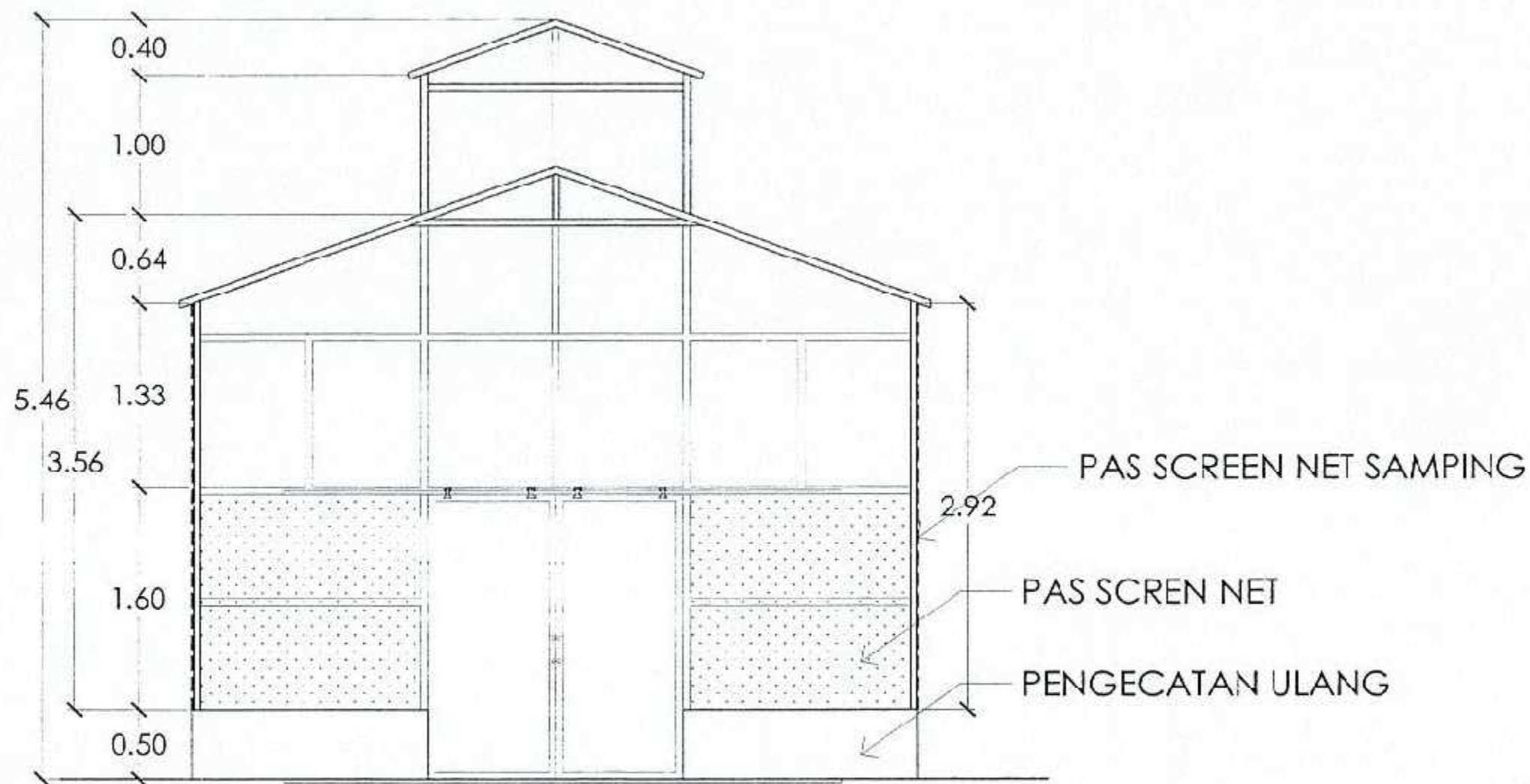

POTONGAN A-A
SKALA 1:40



PEMERINTAH PRVINSI SUMATERA UTARA
DINAS KETAHANAN PANGAN, TANAMAN PANGAN
DAN HORTIKULTURA
Jln. Jendral Besar Dr. Abdul Haris Nasution No.4
Pangkalan Masrur-Medan

NAMA KEGIATAN :

PERENCANAAN REKAYASA - JASA
NASIHAT DAN KONSULTANSI JASA
REKAYASA KONSTRUKSI (LPHP/LAH)
TANJUNG MORAWA - UPT. PT/HPMKP
MEDAN

LOKASI

TANJUNG MORAWA

DISETJUI OLEH :

PENGGUNA ANGGARAN (PA)
DINAS KETAHANAN PANGAN, TANAMAN PANGAN
DAN HORTIKULTURA

M. Rajali
H. RAJALI S. CS. M. SP
NIP. 19670208 198611 1 001

DIPERIKSA OLEH :

PEJABAT PELAKSANA TEKNIS KEGIATAN
(PPTK)

Sayadi
SAYADI, SP. MP.
NIP. 197507042006341001

DIRENCANAKAN OLEH

OK KREASI PERSADA
Jalan K. A. M. ...
Telp. ...
G.M. ...

PERSONIL

JABATAN	NAMA	PARAF
Estimator	Sihartati Siregar, ST	<i>[Signature]</i>
Urutir	Daniel Horas Kristianto Sirangoringo ST	<i>[Signature]</i>

NAMA GAMBAR	SKALA
POTONGAN A - A	1 : 40

NO. GAMBAR	JLH. GAMBAR	KODE
33	69	G-C



PEMERINTAH PROVINSI SUMATERA UTARA
 DINAS KETAHANAN PANGAN, TANAMAN PANGAN
 DAN HORTIKULTURA
 Jln. Jendral Besar Dr. Abdul Haris Nasution No.4
 Pangkajene Masohur-Medan

NAMA KEGIATAN :

PERENCANAAN REKAYASA - JASA
 NASIHAT DAN KONSULTANSI JASA
 REKAYASA KONSTRUKSI (LPHP/LAH)
 TANJUNG MORAWA - UPT. PT. PHMPK
 MEDAN

LOKASI

TANJUNG MORAWA

DISETUJUI OLEH :

PENGGUNA ANGGARAN (PA)
 DINAS KETAHANAN PANGAN, TANAMAN PANGAN
 DAN HORTIKULTURA

H. Raja
 H. RAJA, S. OS, M. SP
 NIP. 19670208 198611 1 001

DIPERIKSA OLEH :

PEJABAT PELAKSANA TEKNIS KEGIATAN
 (PPTK)

Saadi
 SAADI, SP, MP
 NIP. 197607042006041001

DIRENCANAKAN OLEH

CV KREASI PERKASA
 Jalan K. S. W. No. 100, Medan, Sumatera Utara
 Telp. (061) 90013034
 Email: kreasi_perkasa@yahoo.com

PERSONIL

JABATAN	NAMA	PARAF
Estimator	Srihastuti Singar, ST	<i>S</i>
Drafter	Daniel Horas Kristanto Siringoringo, ST	<i>D</i>

NAMA GAMBAR	SKALA
RENCANA ATAP	1 : 75
RENCANA PINTU	1 : 75

NO. GAMBAR	JLH. GAMBAR	KODE
34	60	G-C

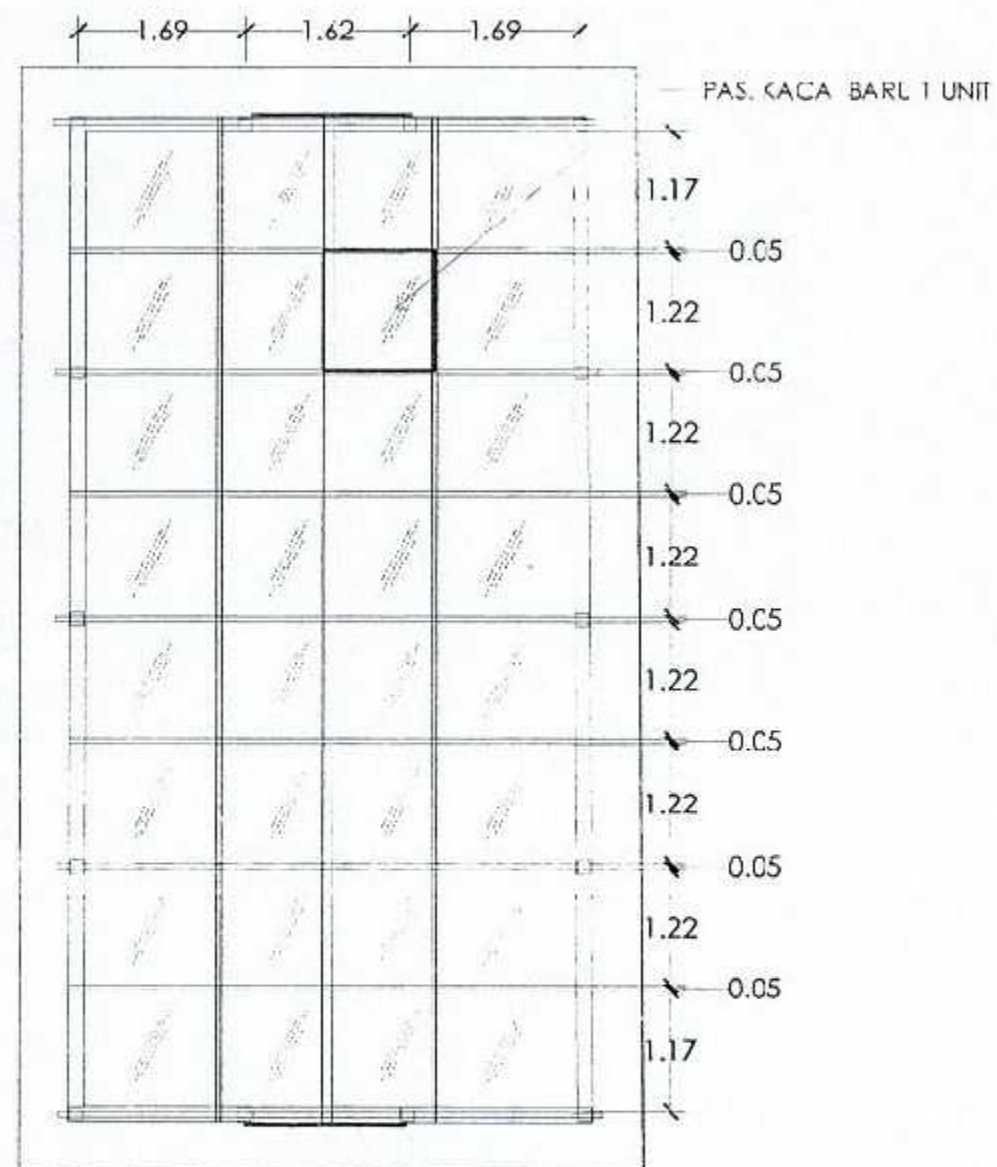

RENCANA ATAP
 SKALA 1:75

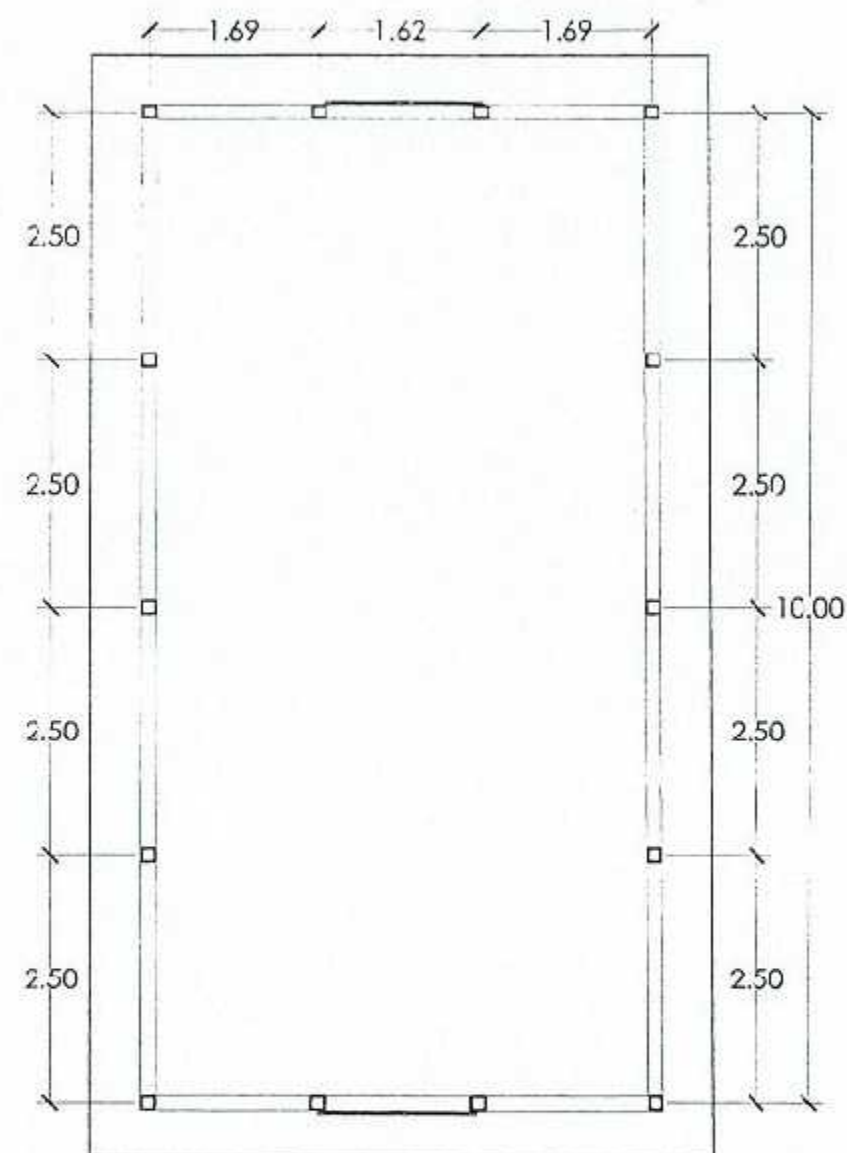

RENCANA PINTU
 SKALA 1:75

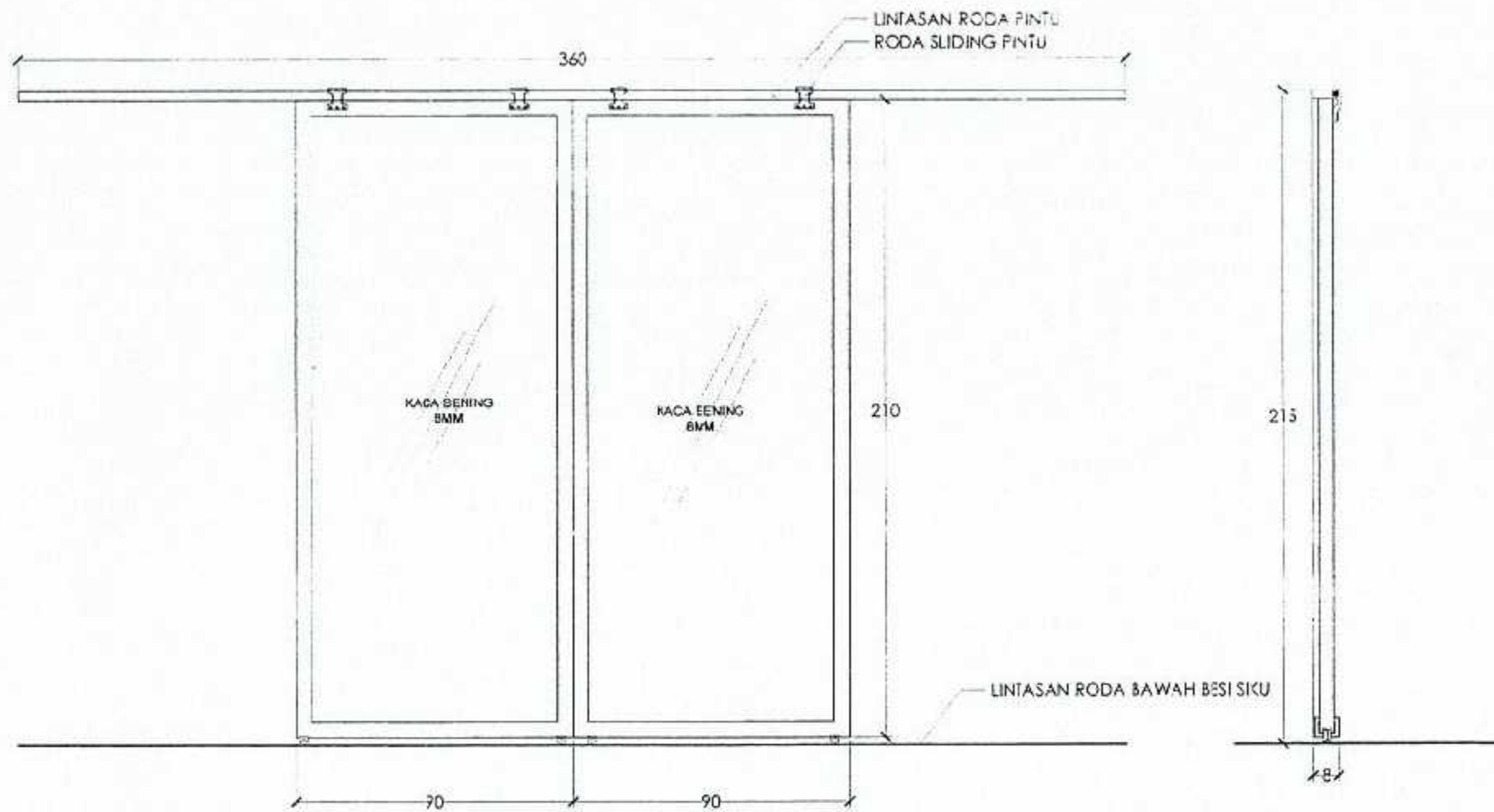

DETAIL PINTU A DAN B
 SKALA 1:20



FEMERINTAH PROVINSI SUMATERA UTARA
 DINAS KETAHANAN PANGAN, TANAMAN PANGAN
 DAN HORTIKULTURA
 Jln. Jendral Besar Lt. Abdil Haris Nasution No.4
 Pangkalan Masihur-Merdan

NAMA KEGIATAN :

PERENCANAAN REKAYASA - JASA
 NASIHAT DAN KONSULTANSI JASA
 REKAYASA KONSTRUKSI (LPH/PAH)
 TANJUNG MORAWA - UPT. PT. PMPKP
 MEDAN

LOKASI

TANJUNG MORAWA

DISETUIJUI OLEH :

PENGGUNA ANGGARAN (PA)
 DINAS KETAHANAN PANGAN, TANAMAN PANGAN
 DAN HORTIKULTURA

H. Rajali

H. RAJALI S.OS, M.SP
 NIP. 19670208 198611 1 001

DIPERIKSA OLEH :

PEJABAT PELAKSANA TEKNIS KEGIATAN
 (PPTK)

Saadi

SAADI, SP, MP.
 NIP. 197507042006041001

DIRENCANAKAN OLEH

CV. KREASI PERSADA
 Jalan ...
 Telp. ...
 E-mail: ...



PERSONIL

JABATAN	NAMA	PARAF
Estimator	Srihartati Siegar, ST	<i>[Signature]</i>
Drafter	Daniel Horas Kristiano Siringoringo, ST	<i>[Signature]</i>

NAMA GAMBAR	SKALA
DETAIL PINTU GERBIL	1 : 20

NO. GAMBAR	JLH. GAMBAR	KODE
35	69	G-C



PEMERINTAH PROVINSI SUMATERA UTARA
DINAS KETAHANAN PANGAN, TANAMAN PANGAN
DAN HORTIKULTURA
Jln. Jendral Easar Dr. Abdul Haris Nasution No.4
Pangkalan Mas/hur-Medan

NAMA KEGIATAN :

PERENCANAAN REKAYASA - JASA
NASIHAT DAN KONSULTANSI JASA
REKAYASA KONSTRUKSI (LPHP/LAH)
TANJUNG MORAWA - UPT. PTPHPMKP
MEDAN

LOKASI

TANJUNG MORAWA

DISETUJUI OLEH :

PENGGUNA ANGGARAN (PA)
DINAS KETAHANAN PANGAN, TANAMAN PANGAN
DAN HORTIKULTURA

H. RAJALI S.O.S, M.SP
NIP. 19670209 198611 1 001

DIPERIKSA OLEH :

PELAKSANA TEKNIK KEGIATAN
(PPTK)

SAADI, SP, MP.
NIP. 197507042006041001

DIRENCANAKAN OLEH

CV. KREASI PERSADA
Jalan Kiri, Medan Timur, Medan, Sumatera Utara
Telp. Fax (061) 80513054
E-Mail: kreasi.persada@india.net.id



PERSONIL

JASATAN	NAMA	PARAF
Estimator	Siharta Sregar, ST	
Drafter	Daniel Horas Kristianto Siringoringo, ST	

NAMA GAMBAR SKALA

DENAH EKSTING 1 : 50

NO GAMBAR JH GAMBAR KODE

36 69 G-3

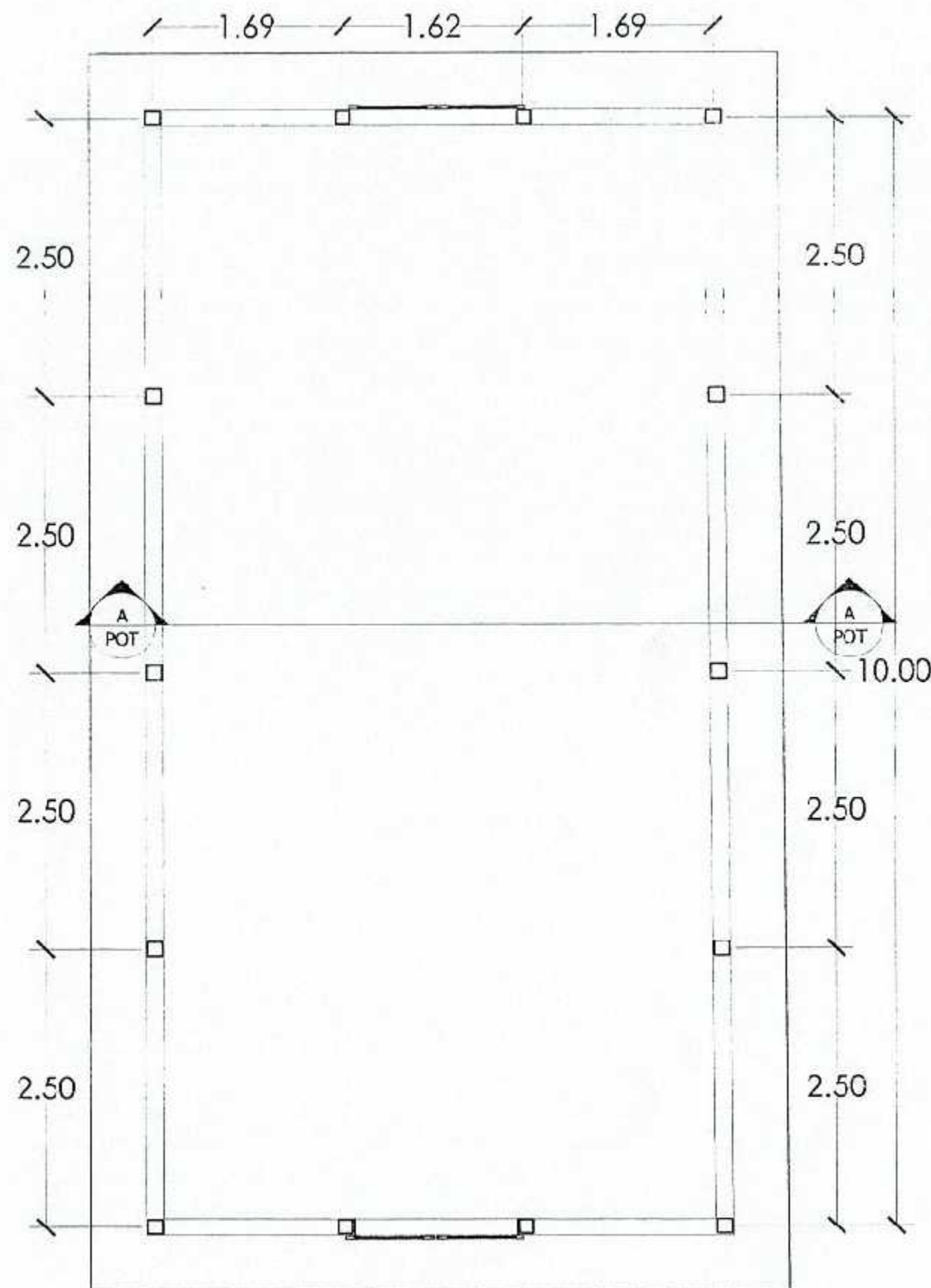

DENAH EKSTING
SKALA 1:50



FEMERINTAH PRVINSI SUMATERA UTARA
 DINAS KETAHANAN PANGAN, TANAMAN PANGAN
 DAN HORTIKULTURA
 Jln. Jendral Besar Cr. Abdul Haris Nasution No.4
 Paokalan Mas'hur-Medan

NAMA KEGIATAN :

PERENCANAAN REKAYASA - JASA
 NASIHAT DAN KONSULTANSI JASA
 REKAYASA KONSTRUKSI (LPHP/LAH)
 TANJUNG MORAWA - UPT. PTPHPMKP
 MEDAN

LOKASI

TANJUNG MORAWA

DISETJUI OLEH :

PENGUNA ANGGARAN (PA)
 DINAS KETAHANAN PANGAN, TANAMAN PANGAN
 DAN HORTIKULTURA

Muis

H. RAJALI S.OS, M.SP
 NIP. 19670208 199511 1 001

DIPERIKSA OLEH :

PEJABAT PELAKSANA TEKNIS KEGIATAN
 (PPTK)

Syadi

SYADI, SP, MP.
 NIP. 197507042006041001

DIRENCANAKAN OLEH

CV. KREASI PERSADA
 Jalan K.H. Wahid Haryani No. 10, Medan
 Telp. Fax (061) 80913044
 E-mail: kreasi.persada@indosat.net.id



PERSONIL

JABATAN	NAMA	PARAF
Estimator	Sriharas Sregar, ST	<i>S. Sregar</i>
Desainer	Daniel Horas Kristanto Siringoringo, ST	<i>D. Kristanto</i>

NAMA GAMBAR	SKALA
TAMPAK DEPAN EKSISTING	1 : 50
TAMPAK BELAKANG EKSISTING	1 : 50

NO GAMBAR	JLH GAMBAR	KODE
37	68	G-D

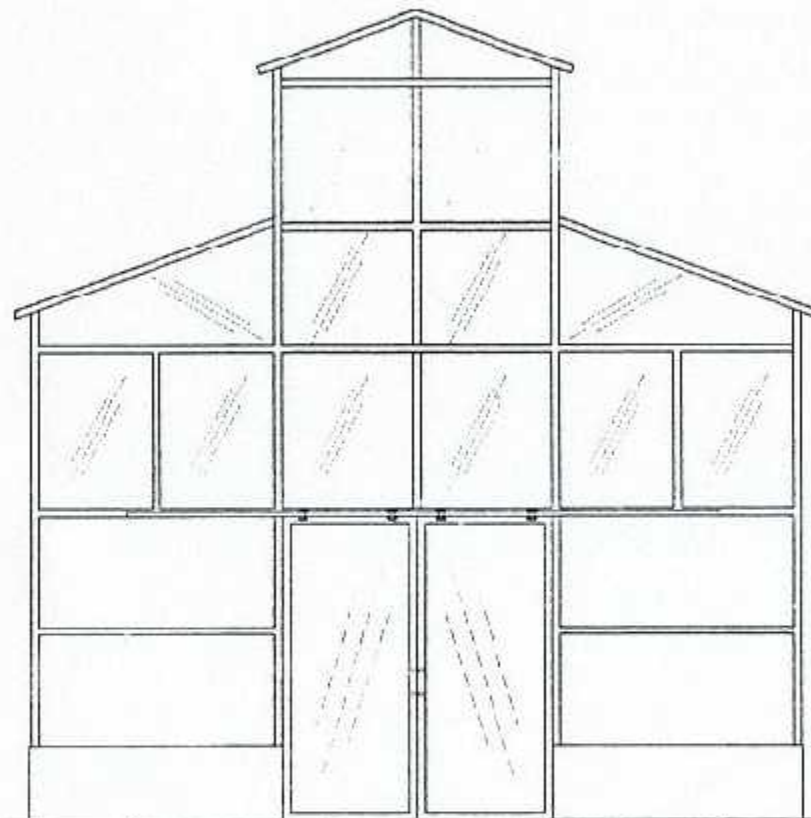

TAMPAK DEPAN EKSISTING
 SKALA 1:50

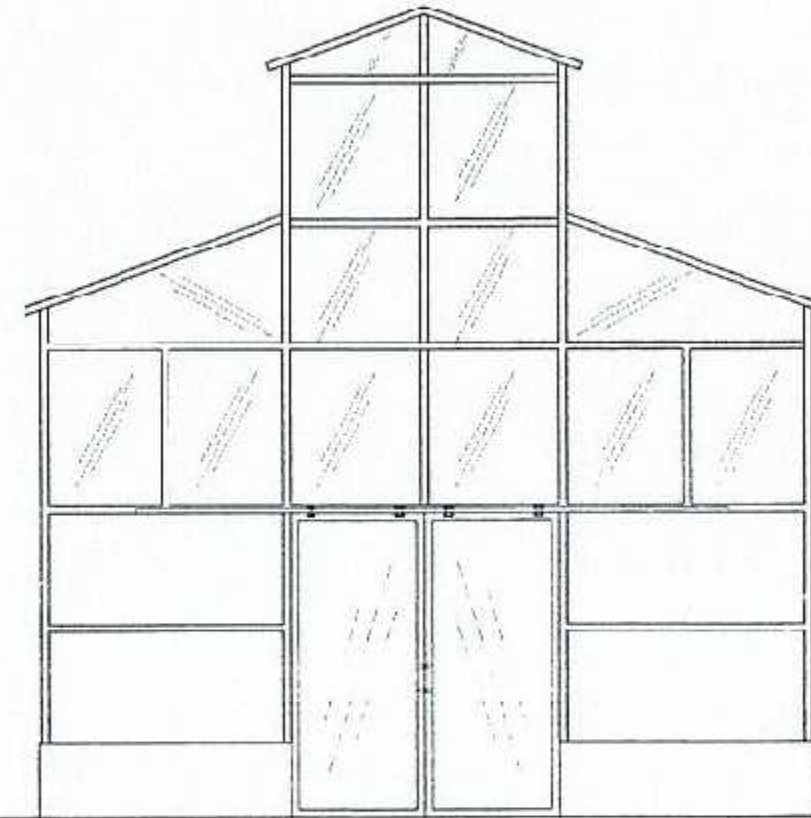

TAMPAK BELAKANG EKSISTING
 SKALA 1:50



FEMERINTAH PRVINSI SUMATERA UTARA
 DINAS KETAHANAN PANGAN, TANAMAN PANGAN
 DAN HORTIKULTURA
 Jln. Jendral Besar Dr. Abdul Haris Nasution No.4
 Pangkalan Masihur-Medan

NAMA KEGIATAN :

PERENCANAAN REKAYASA - JASA
 NASIHAT DAN KONSULTANSI JASA
 REKAYASA KONSTRUKSI (LPHP/LAH)
 TANJUNG MORAWA - UPT. PTPHPMKP
 MEDAN

LOKASI

TANJUNG MORAWA

DISETUJUI OLEH :

PENGGUNA ANGGARAN (PA)
 DINAS KETAHANAN PANGAN, TANAMAN PANGAN
 DAN HORTIKULTURA

H. RAJALI S. CS, M.SP
 NIP. 19570208 198611 1 001

DIPER KSA OLEH :

PEJABAT PELAKSANA TEKNIS KEGIATAN
 (PPTK)

SA'ADI, SP, MP
 NIP. 197507042006041001

DIRENCANAKAN OLEH

CV. KREASI PERSADA
 Jalan ...
 Telp. ...

PERSONIL

JABATAN	NAMA	PARAF
Estimator	Srihartati Siegar, ST	
Drafter	Daniel Horas Kristianto Siringoringo, ST	

NAMA GAMBAR SKALA

TAMPAK SAMPING KANAN 1 : 40

NO. GAMBAR	JLH. GAMBAR	KODE
38	68	G-D

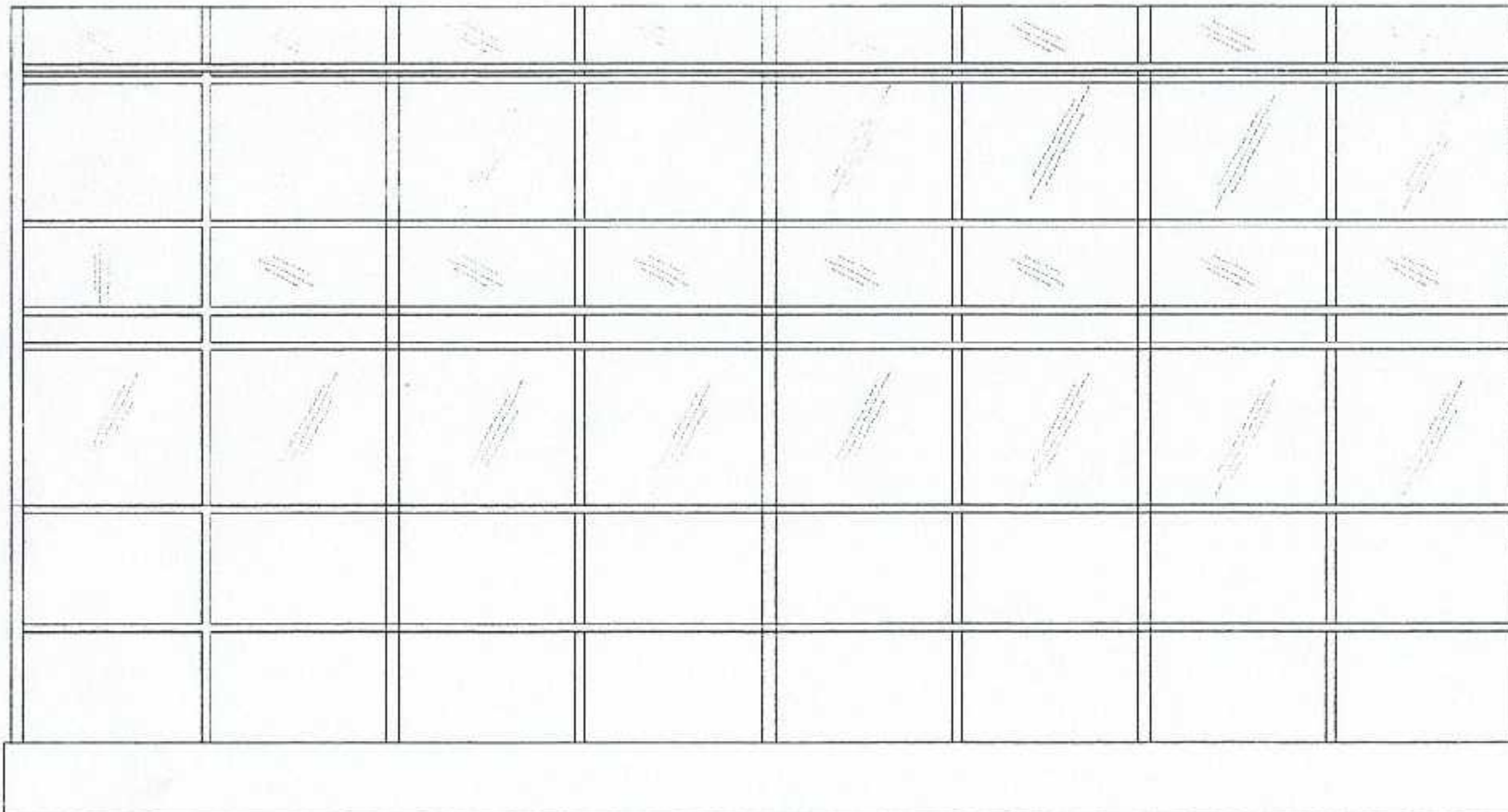

TAMPAK SAMPING KANAN EKSIKUTIF

SKALA 1:40



PEMERINTAH PROVINSI SUMATERA UTARA
 DINAS KETAHANAN PANGAN, TANAMAN PANGAN
 DAN HORTIKULTURA
 Jln. Jenderal Besar Dr. Abdul Haris Nasution No.4
 Pangkalan Masyhur-Medan

NAMA KEGIATAN :

PERENCANAAN REKAYASA - JASA
 NASIHAT DAN KONSULTANSI JASA
 REKAYASA KONSTRUKSI (LPHP/LAH)
 TANJUNG MORAWA - UPT. PTPHPMKP
 MEDAN

LOKASI

TANJUNG MORAWA

DISETUJUI OLEH :

PENGGUNA ANGGARAN (PA)
 DINAS KETAHANAN PANGAN, TANAMAN PANGAN
 DAN HORTIKULTURA

Muhammad

H. RAJA, I.S. OS, M.SP
 NIP. 19670208 198611 1 001

DIPERIKSA OLEH :

PEJABAT PELAKSANA TEKNIS KEGIATAN
 (PPTK)

Saadi

SA'ADI, SP, MF.
 NIP. 19750704-2006041001

DIRENCANAKAN OLEH

OK KREASI PERSADA

Perencanaan, Desain Dan Pelaksanaan
 Jasa Konsultansi Dan Jasa Lainnya
 Telp. Fax (061) 8001365
 E-Mail: info@okkps.com



PERSONIL

JABATAN	NAMA	P-RAF
Estimator	Siharta Siagar, ST	<i>Siharta</i>
Drafter	Daniel Haras Kristianto Siringoringo ST	<i>Daniel</i>

NAMA GAMBAR	SKALA
TAMPAK SAMPING KIRI EKSSISTING	1 : 40

NO. GAMBAR	JLH. GAMBAR	KODE
39	69	G-D

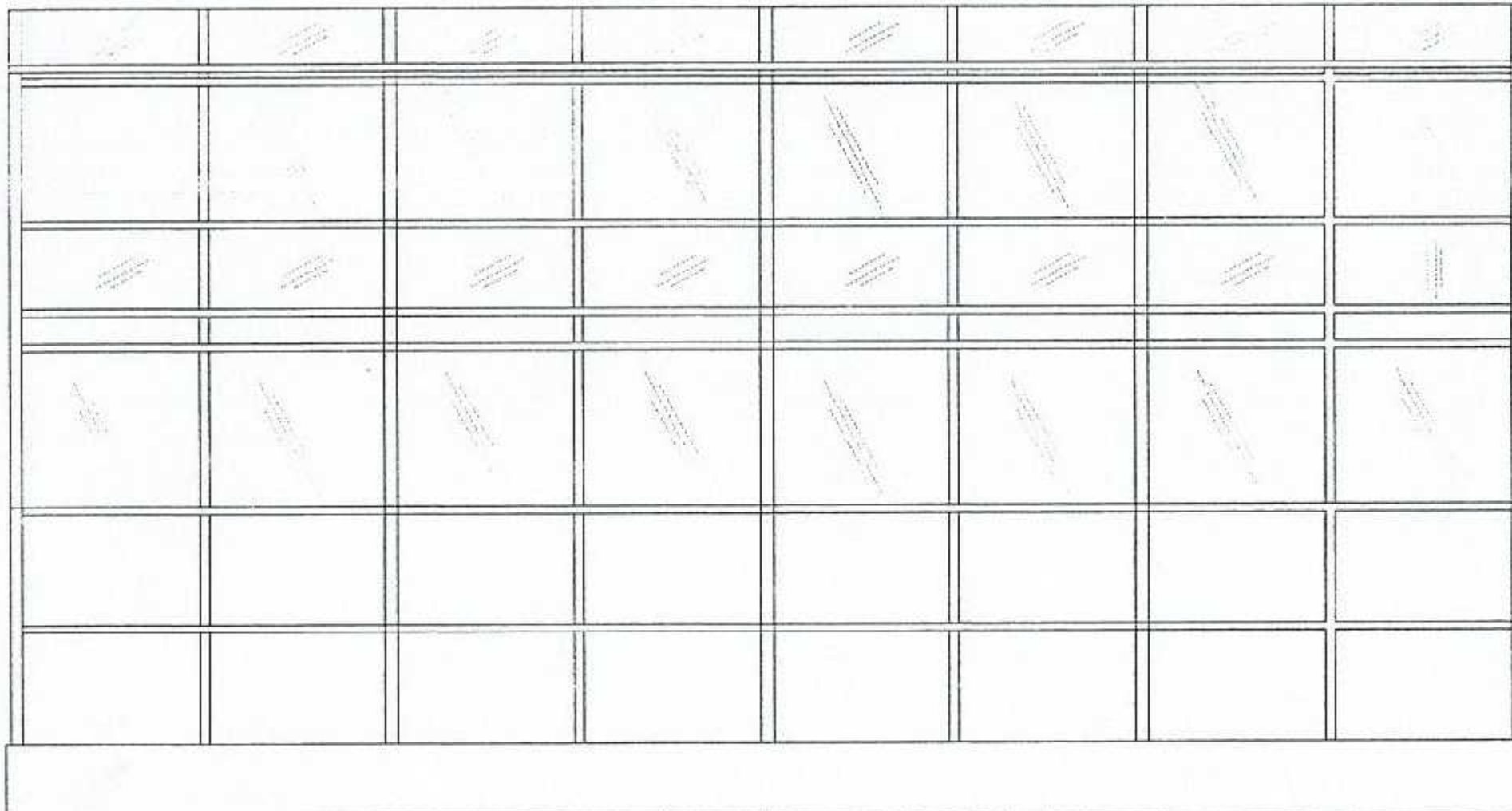

TAMPAK SAMPING KIRI EKSSISTING

SKALA 1:40

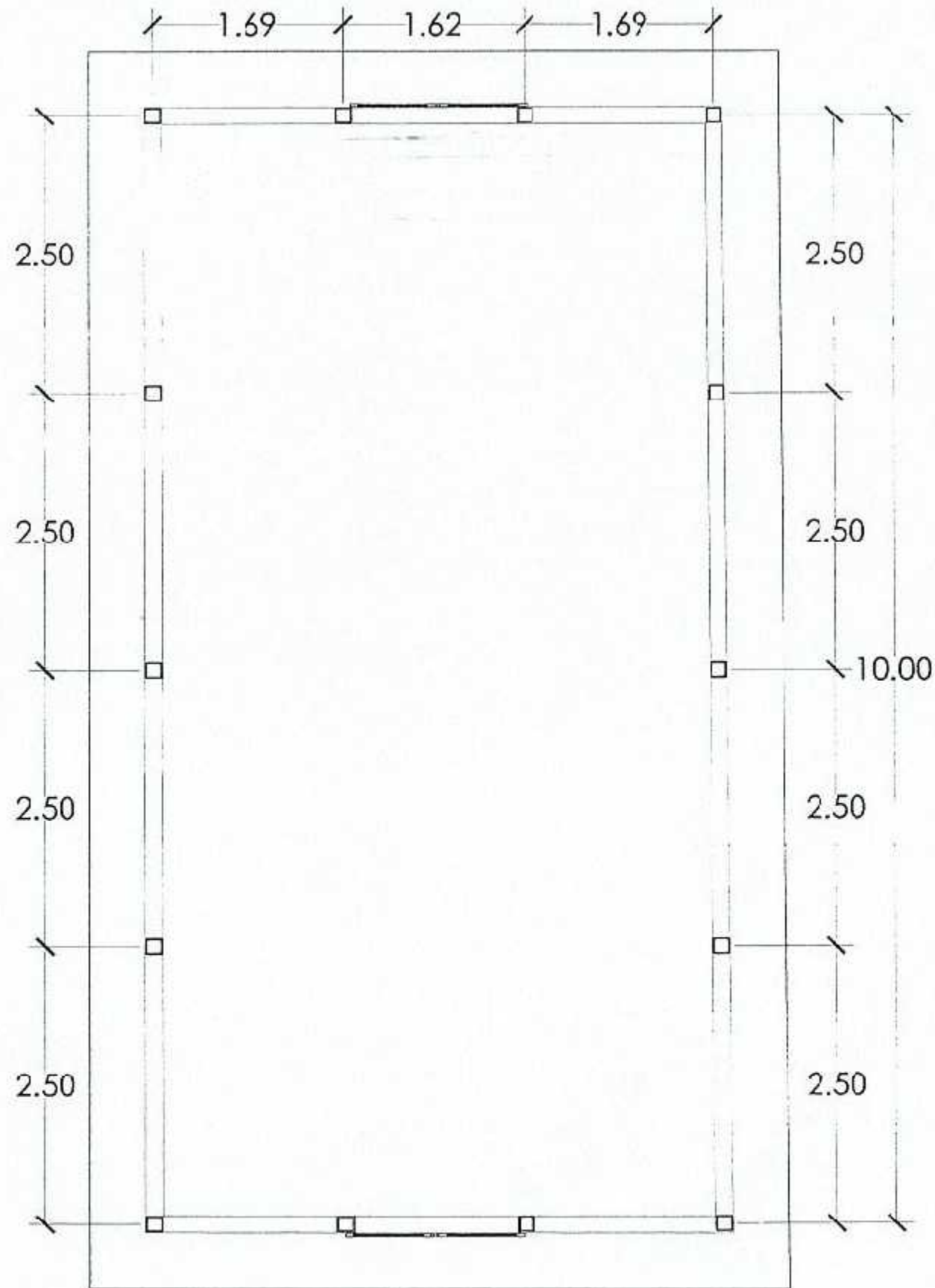

DENAH RENCANA
SKALA 1:50



PEMERINTAH PROVINSI SUMATERA UTARA
DINAS KETAHANAN PANGAN, TANAMAN PANGAN
DAN HORTIKULTURA
Jl. Jendral Besar D-Abdul Haris Nasution No.4
Pangkajene Masohur-Medan

NAMA KEGIATAN :

PERENCANAAN REKAYASA - JASA
NASIHAT DAN KONSULTANSI JASA
REKAYASA KONSTRUKSI (LPHP/LAH)
TANJUNG MORAWA - UPT. PTPHPMKP
MEDAN

LOKASI

TANJUNG MORAWA

DISETUJUI OLEH :

PENGGUNA ANGGARAN (PA)
DINAS KETAHANAN PANGAN, TANAMAN PANGAN
DAN HORTIKULTURA

H. RAJA, J.S.C.S., M.SP
NIP. 19670208 198611 1 001

DIPER KSA OLEH :

PEJABAT PELAKSANA TEKNIS KEGIATAN
(PPTK)

SA'ADI, E.P., MP.
NIP. 1975070420060410C1

DIRENCANAKAN OLEH

CV KREAS PERSADA

Jalan R. M. W. No. 10, T. 10, Medan
Telp. Fax (061) 4101304
E-mail: kreaspersada@gmail.com



PERSONIL

JABATAN	NAMA	PARAF
Esplanator	Sihartati Siregar, ST	
Drafter	Daniel Horas Kristanto Simponing, ST	

NAMA GAMBAR SKALA

DENAH RENCANA 1:50

NO. GAMBAR	JLH. GAMBAR	KODE
40	69	G-0

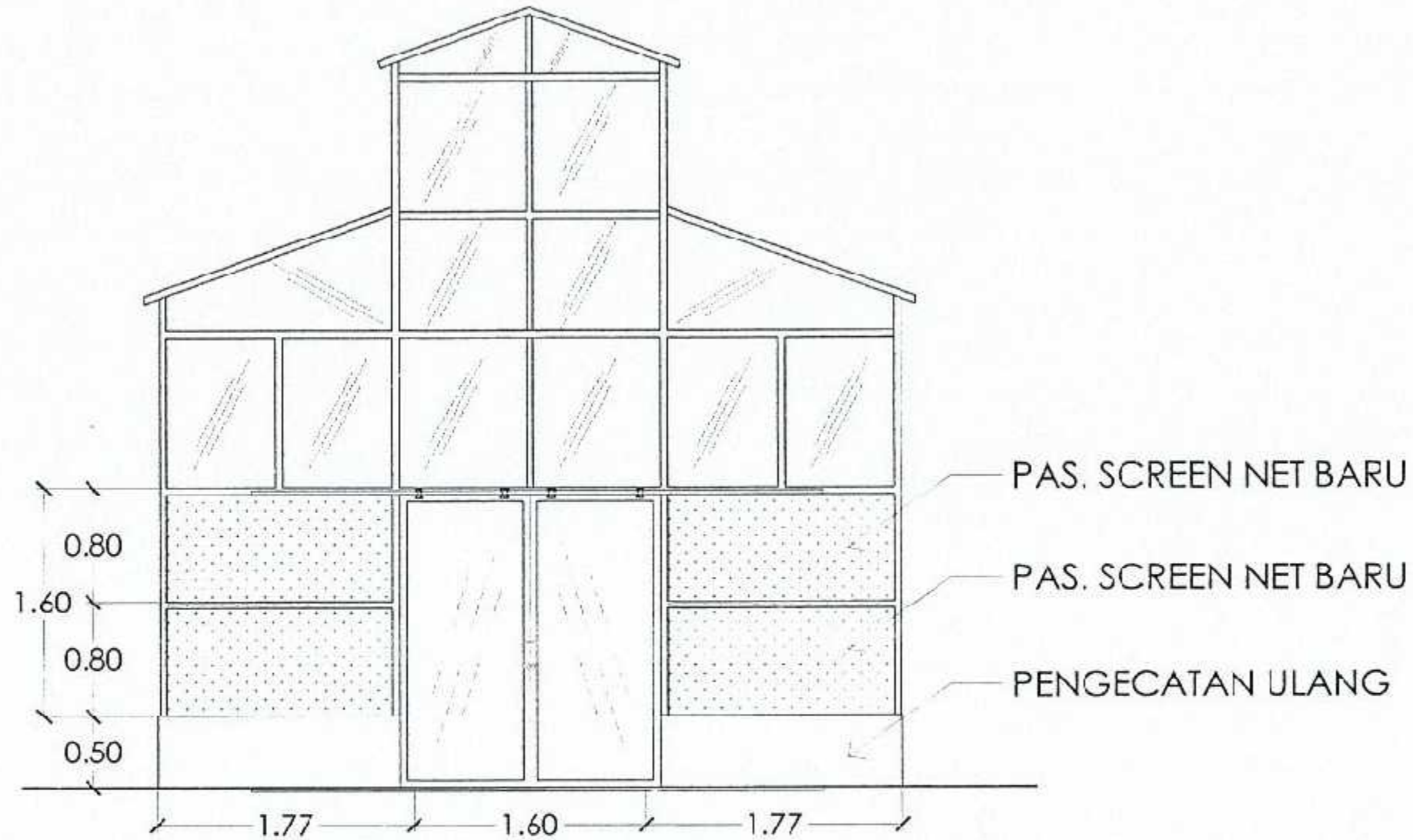

TAMPAK DEPAN RENCANA
SKALA 1:40



PEMERINTAH PROVINSI SUMATERA UTARA
DINAS KETAHANAN PANGAN, TANAMAN PANGAN
DAN HORTIKULTURA
Jl. Jendral Besar Cr. Abdul Haris Nasution No. 4
Pangkalan Masrur-Medan

NAMA KEGIATAN :

PERENCANAAN REKAYASA - JASA
NASIHAT DAN KONSULTANSI JASA
REKAYASA KONSTRUKSI (LPHP/LAH)
TANJUNG MORAWA - UPT. PTPHPMKP
MEDAN

LOKASI

TANJUNG MORAWA

DISETJUI OLEH :

PENGGUNA ANGGARAN (PA)
DINAS KETAHANAN PANGAN, TANAMAN PANGAN
DAN HORTIKULTURA

H. Rajali

H. RAJALI S.S, M.SP
NIP. 19670208 198511 1 001

DIPERIKSA OLEH :

PELAKSANA PEKERJA AKSANA TEKNIS KEGIATAN
(PPTK)

Syaqi

SAADI, SP, MP.
NIP. 197507042006041001

DIRENCANAKAN OLEH

CV. KREASI PERSADA
Jalan ...
Telp. Fax (061) 90113016
E-Mail: kreasi@persada.com



PERSONIL

JABATAN	NAMA	PARAF
Estimator	Siharta Siagar, ST	<i>[Signature]</i>
Drafter	Daniel Haras Kristanto Sirigoringo, ST	<i>[Signature]</i>

NAMA GAMBAR	SKALA
TAMPAK DEPAN RENCANA	1 : 40

NO. GAMBAR	JLH. GAMBAR	KODE
41	69	G-D

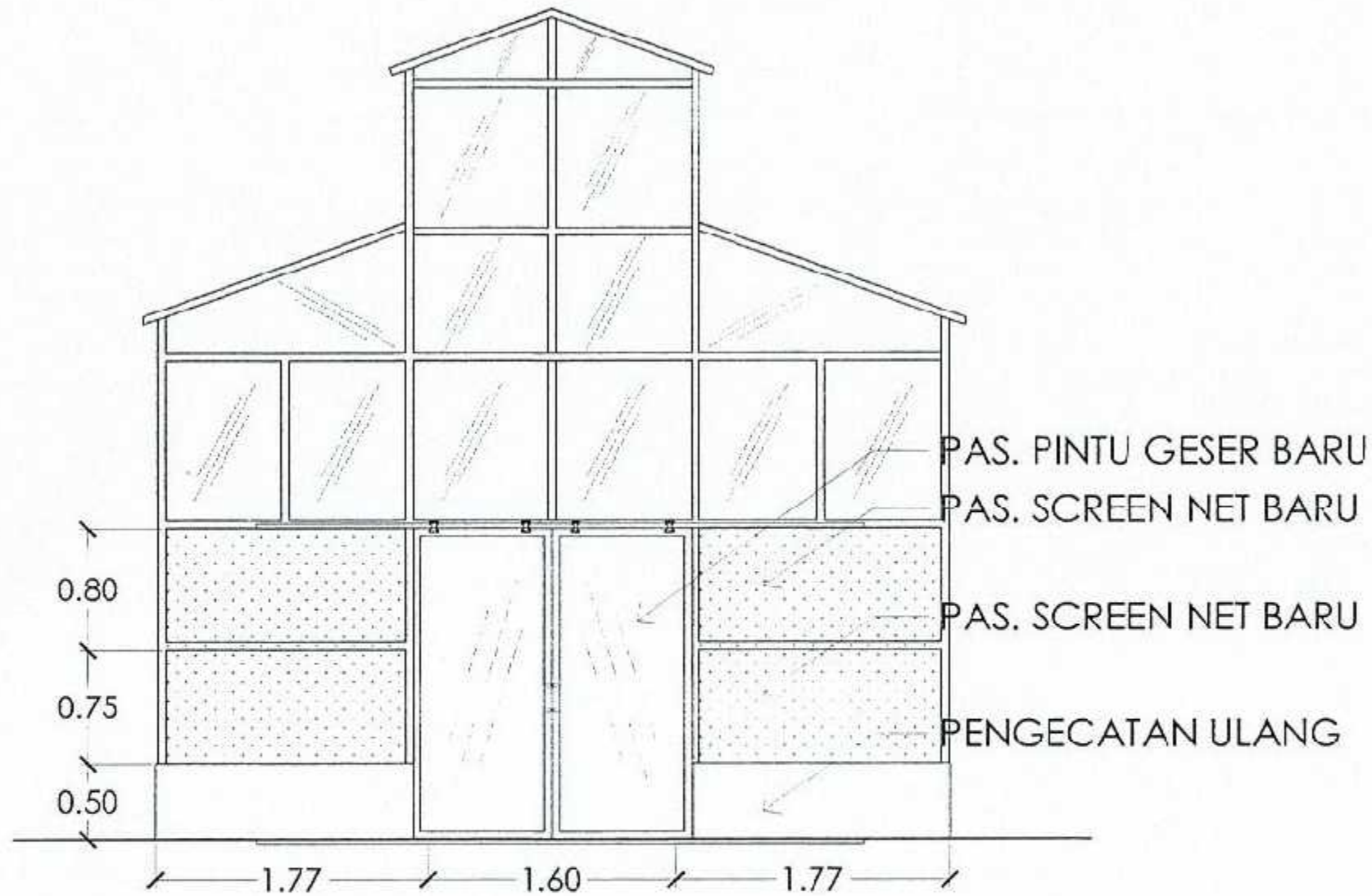

TAMPAK BELAKANG RENCANA
SKALA 1:40



PEMERINTAH PROVINSI SUMATERA UTARA
DINAS KETAHANAN PANGAN, TANAMAN PANGAN
DAN HORTIKULTURA
Jn. Jendral Besar Cr. Abdul Haris Nasution No.4
Paokalan Masyhur-Medan

NAMA KEGIATAN :

PERENCANAAN REKAYASA - JASA
NASIHAT DAN KONSULTANSI JASA
REKAYASA KONSTRUKSI (LPIIP/LAI)
TANJUNG MORAWA - UPT. PTPHPMKP
MEDAN

LOKASI

TANJUNG MORAWA

DISETUJUI OLEH :

PENGGUNA ANGGARAN (PA)
DINAS KETAHANAN PANGAN, TANAMAN PANGAN
DAN HORTIKULTURA

Muis

H. RAJA, I.S.O.S. M.SP
NIP. 96702081586111001

DIPERKSA OLEH :

PEJABAT PELAKSANA TEKNIK KEGIATAN
(PPTK)

Sa'ali

SA'ALI, SP, MP.
NIP. 197507042006041001

DIRENCANAKAN OLEH

CV. KREASI PERSADA

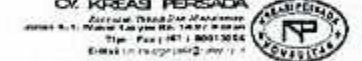

PERSONIL

JABATAN	NAMA	FARAF
Estimator	Srihartati Siregar, ST	<i>S</i>
Drafter	Daniel Horas Kristianto Siringoringo, ST	<i>D</i>

NAMA GAMBAR	SKALA
TAMPAK BELAKANG RENCANA	1 : 40

NO. GAMBAR	JLH. GAMBAR	KODE
42	69	G-D

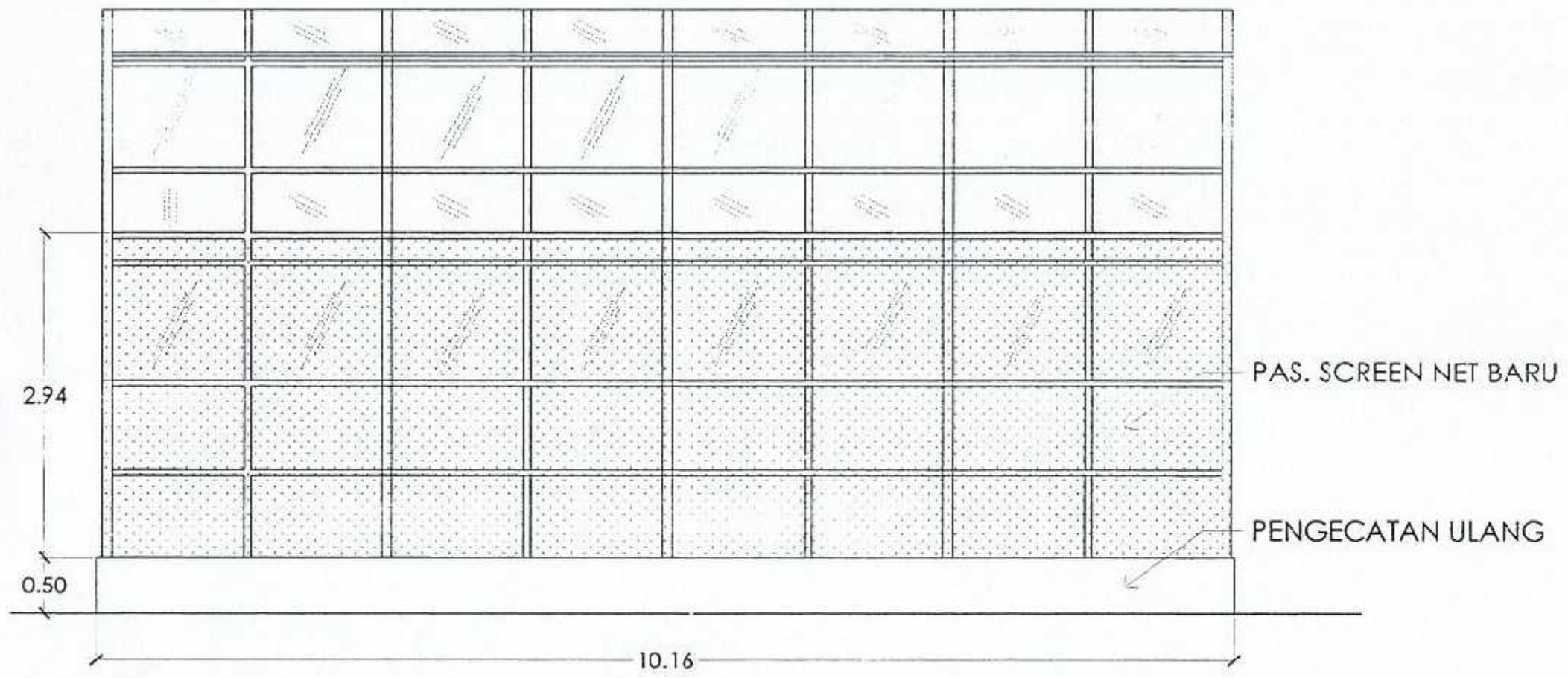

TAMPAK SAMPING KANAN RENCANA
SKALA 1:50



PEMERINTAH PROVINSI SUMATERA UTARA
DINAS KETAHANAN PANGAN, TANAMAN PANGAN
DAN HORTIKULTURA
Jln. Jendral Besar Dr. Abdil Hamid Nasution No.4
Pangkajene Masyhur-Medan

NAMA KEGIATAN :

PERENCANAAN REKAYASA - JASA
NASIHAT DAN KONSULTANSI JASA
REKAYASA KONSTRUKSI (LPHP/LAH)
TANJUNG MORAWA - UPT. PTPHPMKP
MEDAN

LOKASI

TANJUNG MORAWA

D SETUJUI OLEH :

PENGGUNA ANGGARAN (PA)
DINAS KETAHANAN PANGAN, TANAMAN PANGAN
DAN HORTIKULTURA

H. RAJALI S.O.S. M.SP
NIP. 19670208 198611 1 001

DIPERIKSA OLEH :

PEJABAT PELAKSANA TEKNIS KEGIATAN
(PPTK)

SA'ADI, S.P., M.P.
NIP. 197507042006041001

DIRENCANAKAN OLEH



PERSONIL

JABATAN	NAMA	PARAF
Estimator	Srihartati Siregar, ST	
Drafter	Daniel Horas Kristanto Siringringo, ST	

NAMA GAMBAR	SKALA
TAMPAK SAMPING KANAN RENCANA	1 : 50

NO. GAMBAR	JLH. GAMBAR	NODE
43	39	G-D



PEMERINTAH PROVINSI SUMATERA UTARA
DINAS KETAHANAN PANGAN, TANAMAN PANGAN,
DAN HORTIKULTURA
Jl. Jendral Besar Dr. Abdul Hans Nasution No.4
Pangkajene Masyur-Medan

NAMA KEGIATAN :

PERENCANAAN REKAYASA - JASA
NASIHAT DAN KONSULTANSI JASA
REKAYASA KONSTRUKSI (LPH-P/LAH)
TANJUNG MORAWA - UPT. PTPHPMKP
MEDAN

LOKASI

TANJUNG MORAWA

D SETUJUI OLEH :

PENGGUNA ANGGARAN (PA)
DINAS KETAHANAN PANGAN, TANAMAN PANGAN
DAN HORTIKULTURA

H. RAJALI S.O.S., M.SP.
NIP. 19670208 198611 1 001

DIPERIKSA OLEH :

PEJABAT PELAKSANA TEKNIS KEGIATAN
(PPTK)

SAADI, SP, MP.
NIP. 197507042006041001

DIRENCANAKAN OLEH

CV KREASI PERSADA

Jurusan Teknik Dan Manajemen
Jl. ... No. ... Medan
Telp. ... Fax ...



PERSONIL

JABATAN	NAMA	PARAF
Estimator	Siharati Siregar, ST	
Drafter	Daniel Horas Kristiano Siringoringo, ST	

NAMA GAMBAR	SKALA
TAMPAK SAMPING KIRI RENCANA	1 : 50

NO. GAMBAR	JLH. GAMBAR	KODE
44	68	G-D

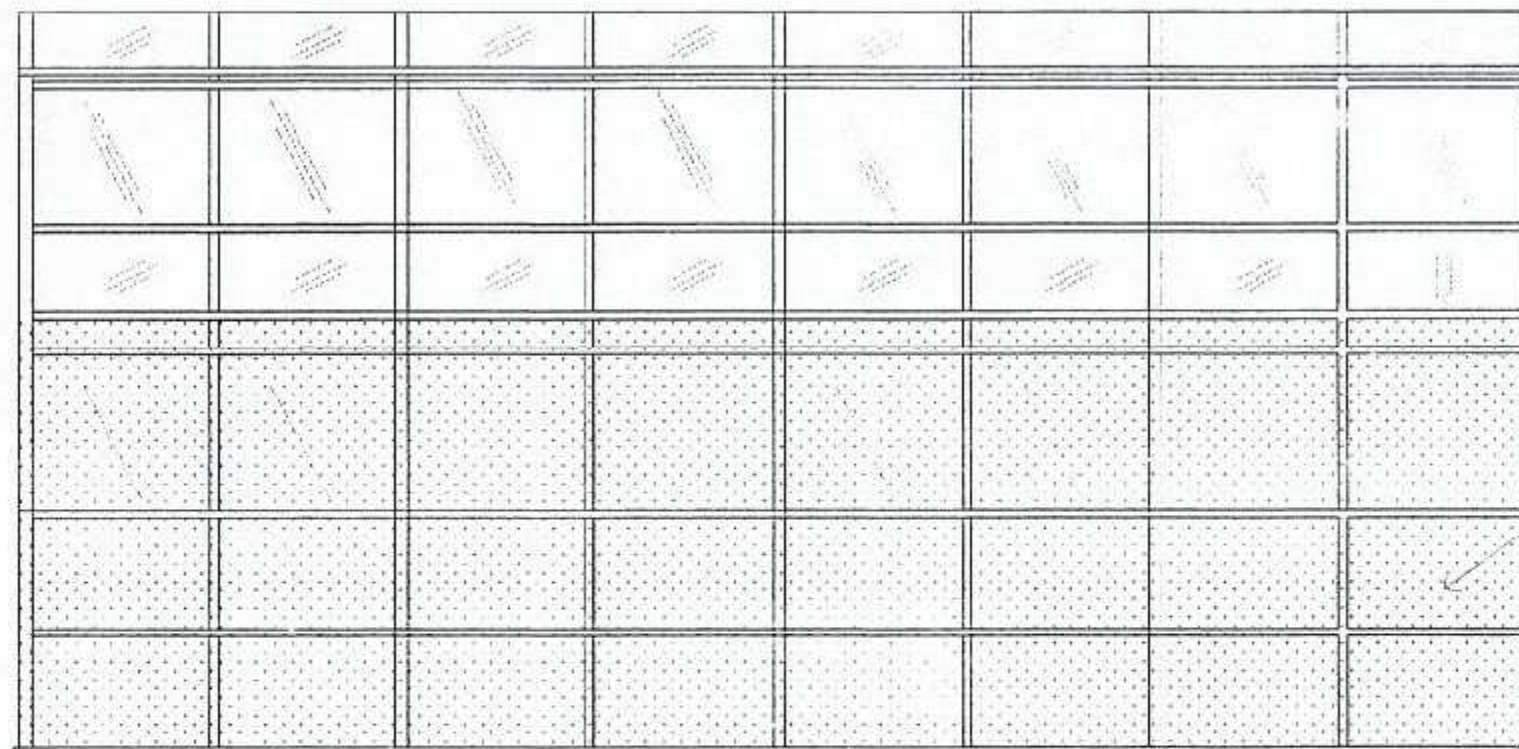

PAS. SCREEN NET BARU

PENGECATAN ULANG

10.16

TAMPAK SAMPING KIRI RENCANA

SKALA 1:50



PEMERINTAH PROVINSI SUMATERA UTARA
 DINAS KETAHANAN PANGAN, TANAMAN PANGAN
 DAN HORTIKULTURA
 Jln. Jendral Besar Dr. Abdul Haris Nasution No.4
 Pangkalan Mas-hur-Medan

NAMA KEGIATAN :

PERENCANAAN REKAYASA - JASA
 NASIHAT DAN KONSULTANSI JASA
 REKAYASA KONSTRUKSI (LPHP/LAH)
 TANJUNG MORAUA - UPT. PTPHPMKP
 MEDAN

LOKASI

TANJUNG MORAUA

DISETUJUI OLEH :

PENGGUNA ANGGARAN (PA)
 DINAS KETAHANAN PANGAN, TANAMAN PANGAN
 DAN HORTIKULTURA

Musi

H. RAJA, I.S.O.S, M.SP
 NIP. 19670208 198511 1 001

D PER KSA OLEH :

PEJABAT PELAKSANA TEKNIS KEKANTONAN
 (PPTK)

Saadi

SA'ADI, SP, MF.
 NIP. 197507042006041001

DIRENCANAKAN OLEH

CV. KREASI PERSADA
 Jalan N. R. W. Medan
 Telp. Fax : 061 - 80013034
 E-Mail : kreasi@ptppk.com

PERSONIL

JABATAN	NAMA	PARAF
Estimator	Sriharati Saegar, ST	<i>Sa</i>
Drafter	Daniel Horas Kristianto Simporingo, ST	<i>DH</i>

NAMA GAMBAR	SKALA
RENCANA PENUTUP ATAP KACA	1 : 75
RENCANA PINTU	1 : 75

NO. GAMBAR	JLH. GAMBAR	KODE
45	69	G-D

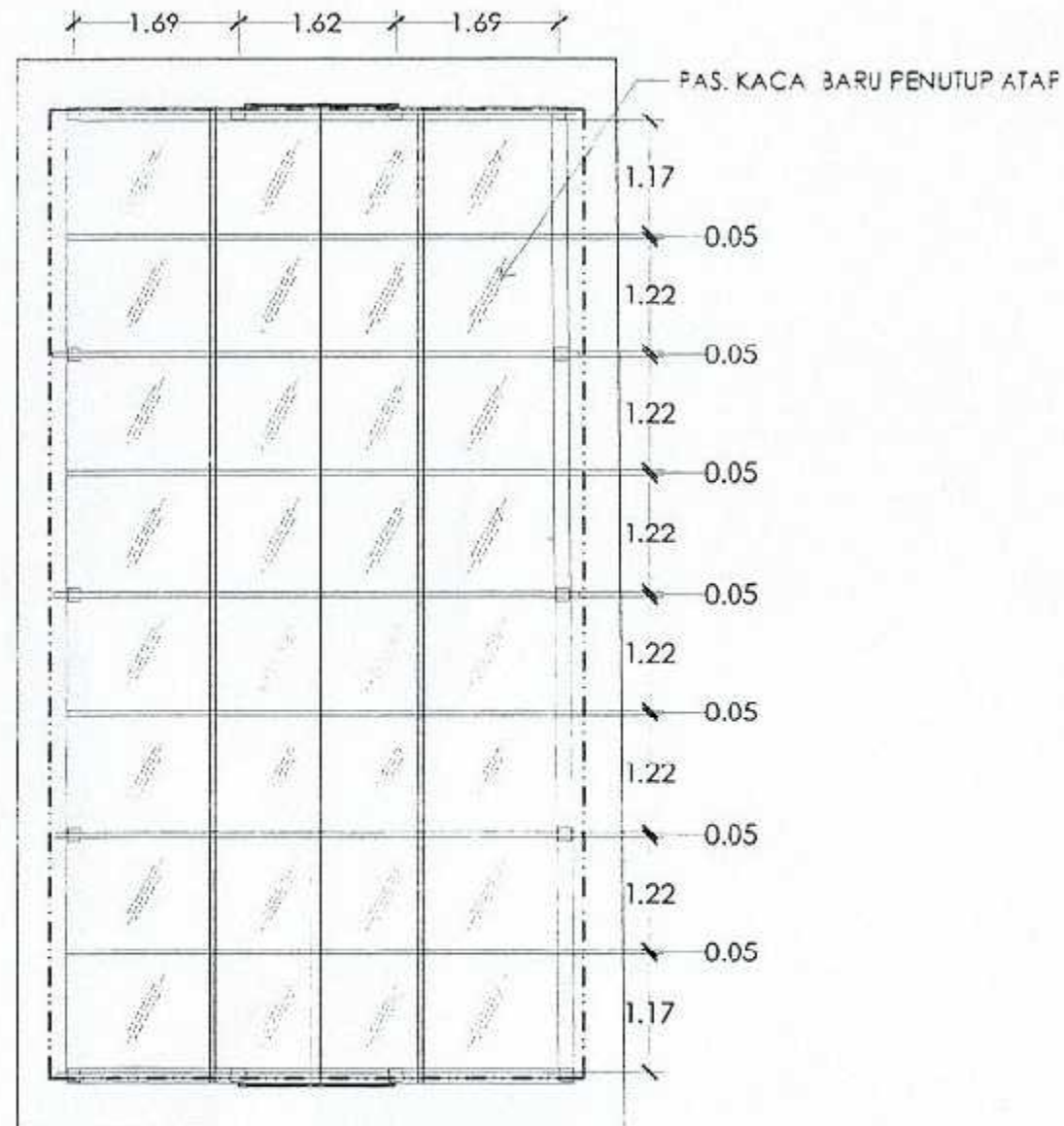

RENCANA PENUTUP ATAP KACA
 SKALA 1:75

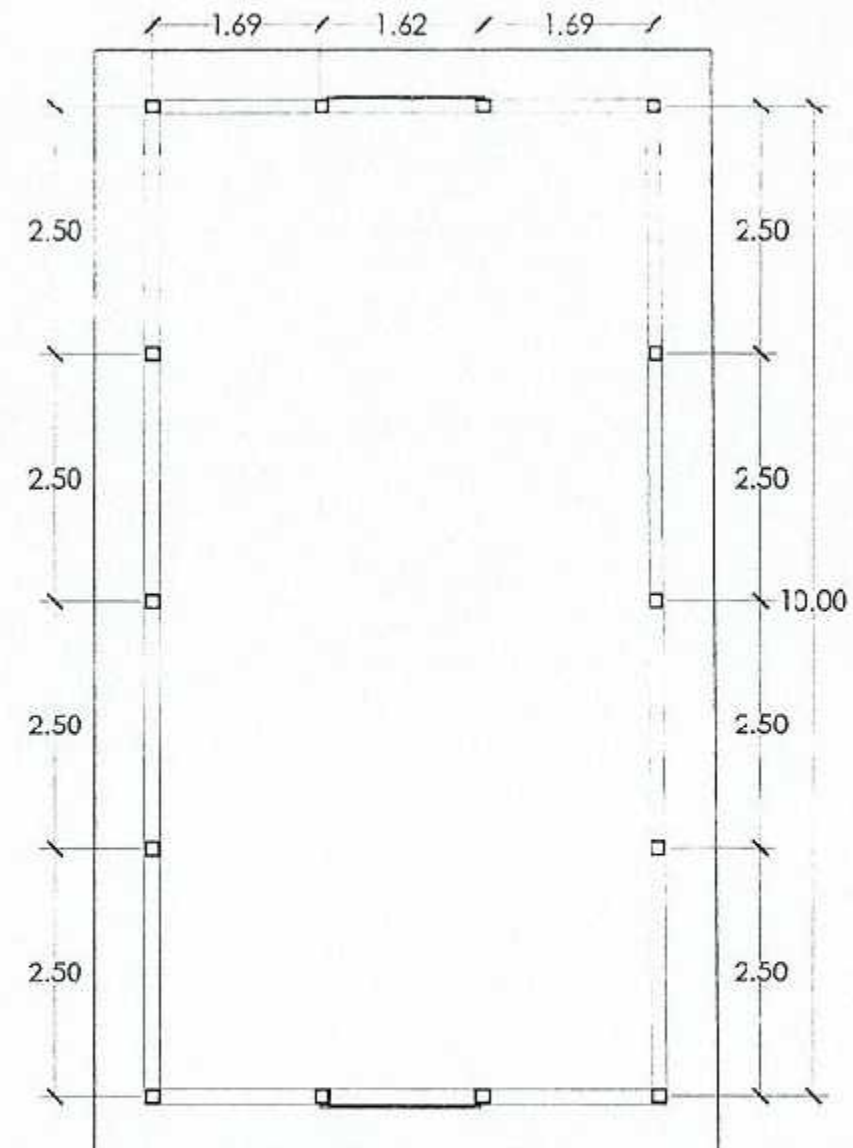

RENCANA PINTU
 SKALA 1:75

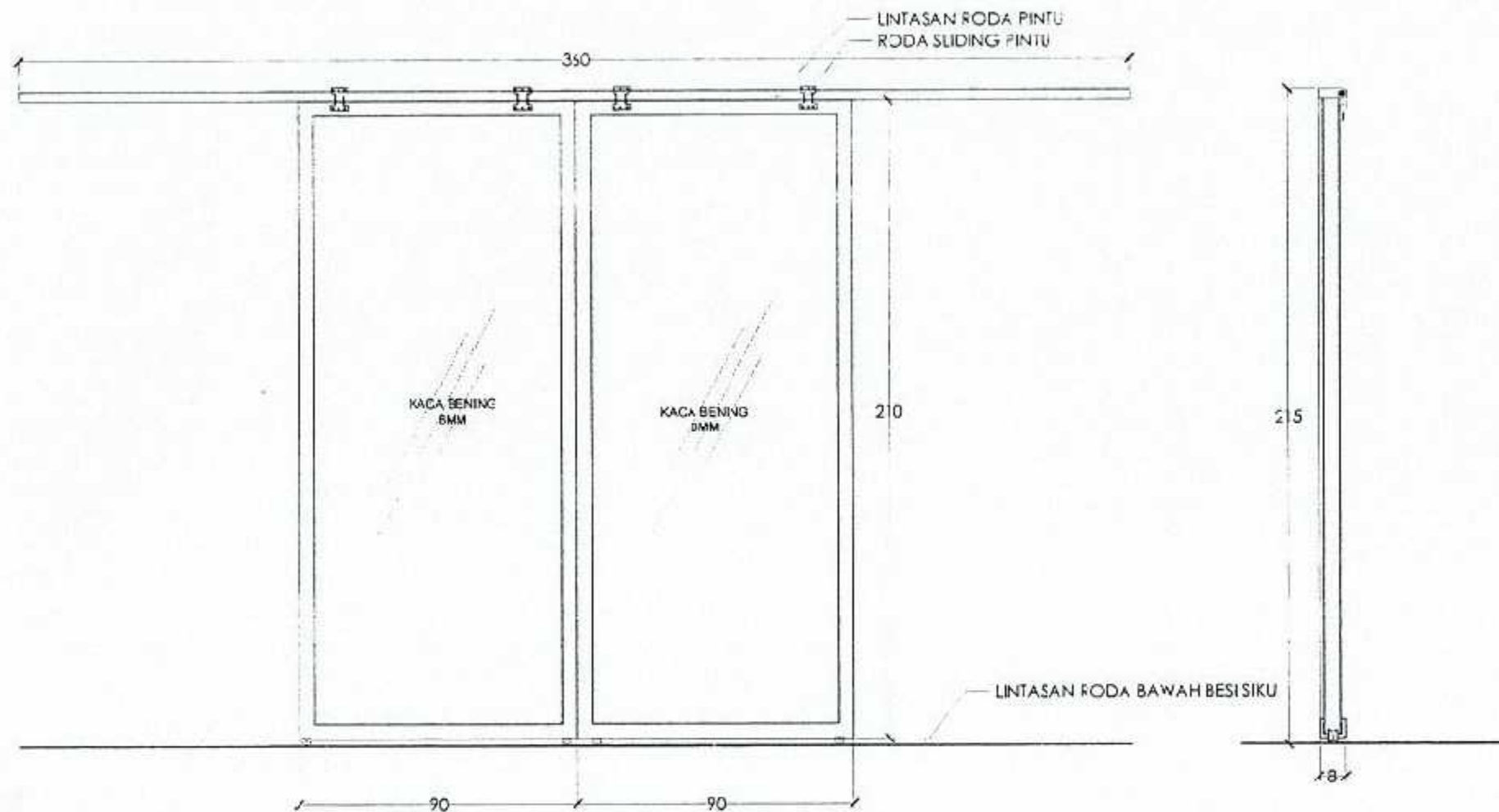

DETAIL PINTU GESER (2 UNIT)
SKALA 1:20



FEMERINTAH PROVINSI SUMATERA UTARA
DINAS KETAHANAN PANGAN, TANAMAN PANGAN
DAN HORTIKULTURA
Jln. Jendral Besar Dr. Abdul Haris Nasution No.4
Pangkalan Masyhur-Medan

NAMA KEGIATAN :

PERENCANAAN REKAYASA - JASA
NASIHAT DAN KONSULTANSI JASA
REKAYASA KONSTRUKSI (LPHP/LAH)
TANJUNG MORAWA - UPT. PTPHPMKP
MEDAN

LOKASI

TANJUNG MORAWA

DISETUJUI OLEH :

PENGGUNA ANGGARAN (PA)
DINAS KETAHANAN PANGAN, TANAMAN PANGAN
DAN HORTIKULTURA

H. RAJALI S.O.S, MSP
NIP. 19670208 198611 1 001

DIPERIKSA OLEH :

PEJABAT PELAKSANA TEKNIS KEGIATAN
(PPTK)

SAADI, SP, M.P.
NIP. 197507042006041001

DIRENCANAKAN OLEH

CV. KREASI PERSADA
Jalan Duta, Duta 2, Medan
No. 11, Medan, Sumatera Utara, 20131 Medan
Telp. Fax (061) 8013088
E-Mail : kreasi@kreasi.com

PERSONIL

JABATAN	NAMA	PARAF
Estimator	Sihartati Siregar, ST	
Drafter	Daniel Horas Kristanto Simporingo, ST	

NAMA GAMBAR SKALA

DETAIL PINTU GESER 1 : 20

NO. GAMBAR	JLH. GAMBAR	KODE
46	69	G-D

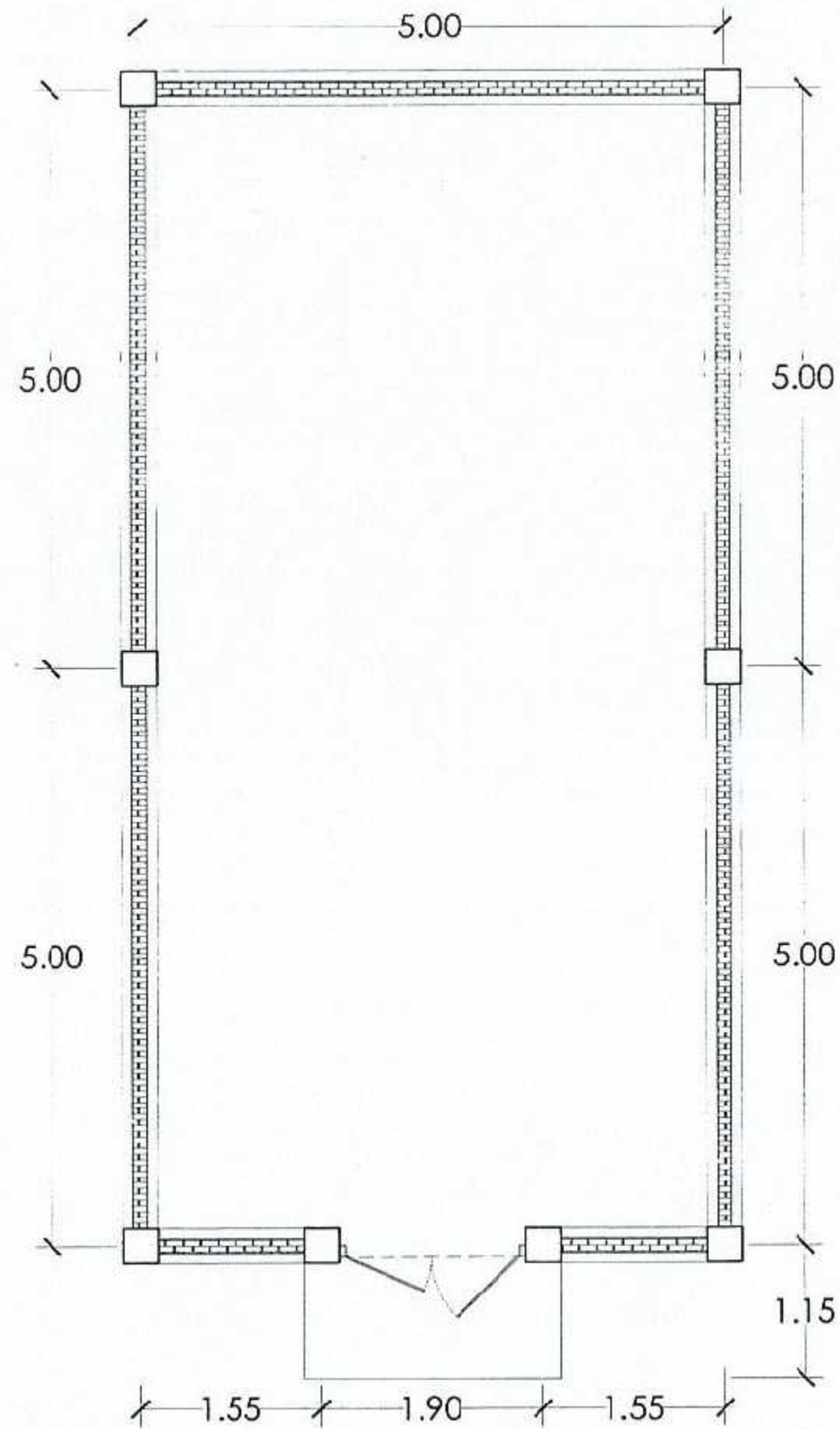

DENAH EKSIKISTNG
SKALA 1:50



PEMERINTAH PROVINSI SUMATERA UTARA
DINAS KETAHANAN PANGAN, TANAMAN PANGAN
DAN HORTIKULTURA
Jln. Jendral Besar Dr. Abdul Haris Nasution No. 4
Pangkalan Masrur-Medan

NAMA KEGIATAN :

PERENCANAAN REKAYASA - JASA
NASIHAT DAN KONSULTANSI JASA
REKAYASA KONSTRUKSI (LPHP/LAH)
TANJUNG MORAWA - UPT. PTPHPMKP
MEDAN

LOKASI

TANJUNG MORAWA

DISETUJUI OLEH :

PENGGUNA ANGGARAN (PA)
DINAS KETAHANAN PANGAN, TANAMAN PANGAN
DAN HORTIKULTURA

H. RAJALI S. G.S., M.SP.
NIP. 19670208 198511 1 001

DIPERIKSA OLEH :

PEJABAT PELAKSANA TEKNIS KEGIATAN
(PPTK)

SAXHIL, SP, MP.
NIP. 197507042006041001

DIRENCANAKAN OLEH

CV. KREAS PERSADA
Jl.
Tanjung Morawa - Medan



PERSONIL

JABATAN	NAMA	SARAF
Estimator	Srihartati Siregar, ST	
Drafter	Daniel Horas Kristanto Simponingo, ST	

NAMA GAMBAR

DENA-1 EKSIKISTING

SKALA

1 : 50

NO. GAMBAR

47

JUH. GAMBAR

68

KODE

G-F



FEMERINTAH PRVINSI SUMATERA UTARA
 DINAS KETAHANAN PANGAN, TANAMAN PANGAN
 DAN HORTIKULTURA
 Jln. Jendral Besar Cr. Abdul Haris Nasution No.4
 Pangkalan Masohur-Medan

NAMA KEGIATAN :

PERENCANAAN REKAYASA - JASA
 NASIHAT DAN KONSULTANSI JASA
 REKAYASA KONSTRUKSI (I PHP/I AH)
 TANJUNG MORAWA - UPT. PT'PHMPKP
 MEDAN

LOKASI

TANJUNG MORAWA

DISETUIJUI OLEH :

PENGGUNA ANGGARAN (PA)
 DINAS KETAHANAN PANGAN, TANAMAN PANGAN
 DAN HORTIKULTURA

Muis

H. RAJALI S. OS, M.SP
 NIP. 19670208 198811 1 001

DIPERIKSA OLEH :

PEJABAT PELAKSANA TEKNIS KEGIATAN
 (PPTK)

Sa'adi

SA'ADI, SP, MP
 NIP. 197507042006041001

DIRENCANAKAN OLEH

CV. KREASI PERSADA
 Jalan K.H. M. H. Hasybi No. 1497 Medan
 Telp. Fax 1 851 1 801 3034
 E-Mail : kreasi2002@com.net

PERSONIL

JABATAN	NAMA	PARAF
Estimator	Sriarta Sregar, ST	<i>Sriarta</i>
Drafter	Daniel Horas Kristiano Siriguring, ST	<i>Daniel</i>

NAMA GAMBAR SKALA

DENAH EKSTISTING 1 : 50

NO. GAMBAR	J.H. GAMBAR	KODE
48	69	G-F



TAMPAK DEPAN EKSTISTING
 SKALA 1:30

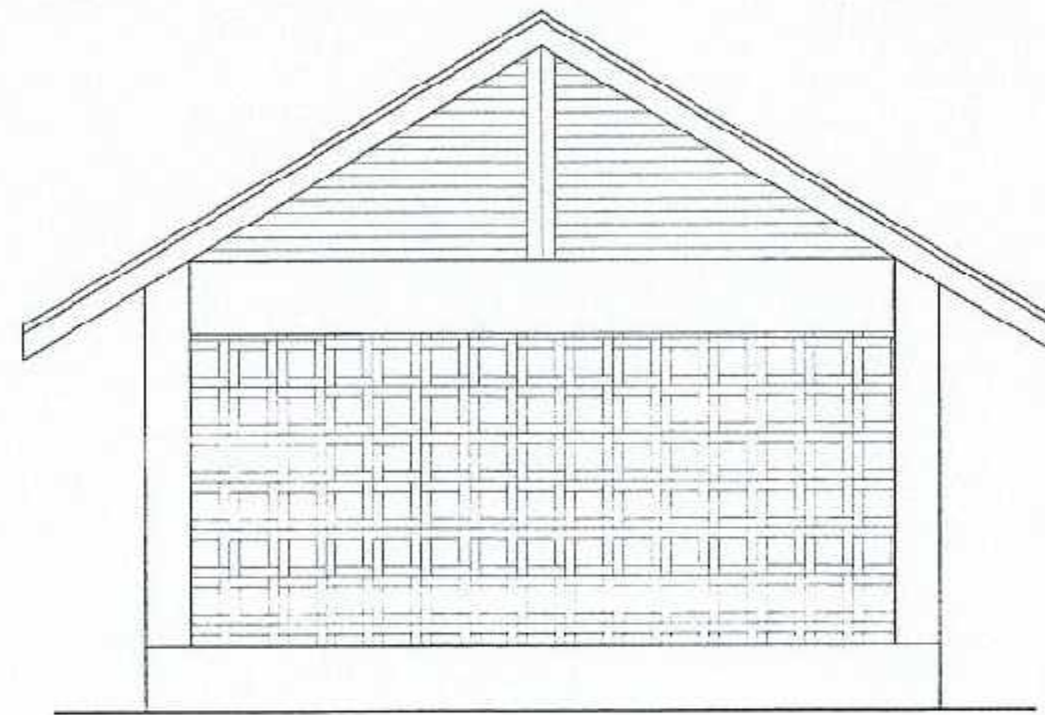

TAMPAK BELAKANG EKSTISTING
 SKALA 1:50

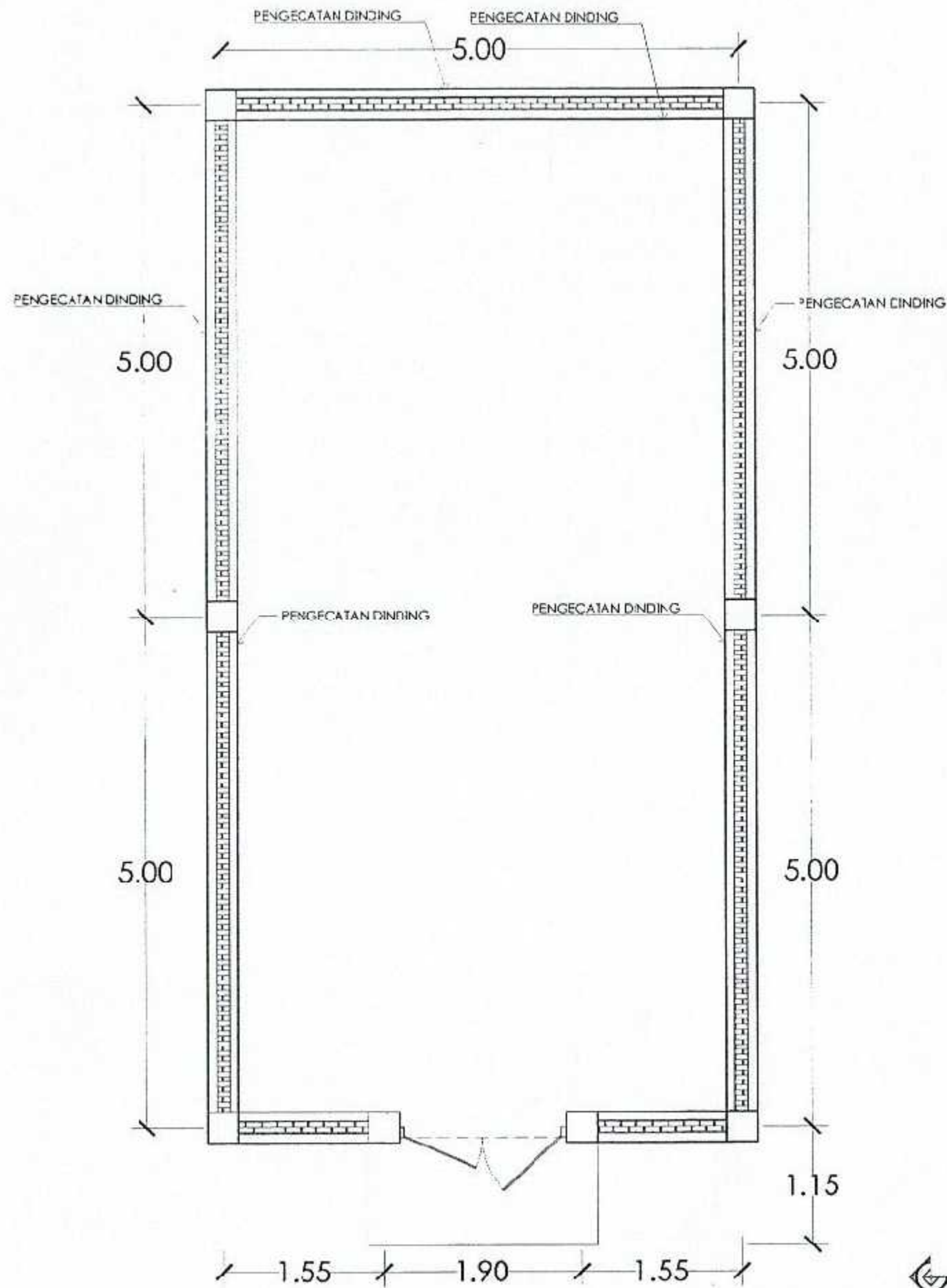

DENAH RENCANA
SKALA 1:50



PEMERINTAH PROVINSI SUMATERA UTARA
DINAS KETAHANAN PANGAN, TANAMAN PANGAN
DAN HORTIKULTURA
Jln. Jendral Desar Dr. Abd. H. Nasution No.4
Pangkalan Masyhur-Medan

NAMA KEGIATAN :

PERENCANAAN REKAYASA - JASA
NASIHAT DAN KONSULTANSI JASA
REKAYASA KONSTRUKSI (LPHP/LAH)
TANJUNG MORAWA - UPT. PTPHPMKP
MEDAN

LOKASI

TANJUNG MORAWA

DISETJUI OLEH :

PENGGUNA ANGGARAN (PA)
DINAS KETAHANAN PANGAN, TANAMAN PANGAN
DAN HORTIKULTURA

M. Rajali

H. RAJALI S.CS. M.SP
NIP. 19570209 198611 1 001

DIPERIKSA OLEH :

PEJABAT PELAKSANA TEKNIS KEGIATAN
(PPTK)

Sa'adi

SA'ADI, SP, MP.
NIP. 1975070420060410C1

DIRENCANAKAN OLEH

CV. KREASI PERSADA
Jalan K.H. Wajid Haidar No. 1497 Medan
Telp. Fax (061) 8801388
E-Mail : kreasi@kreasi.com



PERSONIL

JABATAN	NAWA	PARAF
Estimator	Srihartati Siregar, ST	<i>S. Hartati</i>
Drafter	Daniel Horat Kristanto Siringoringo, ST	<i>D. Kristanto</i>

NAMA GAMBAR

SKALA

DENAH RENCANA

1 : 50

NO GAMBAR	JLH GAMBAR	KODE
49	69	G-F

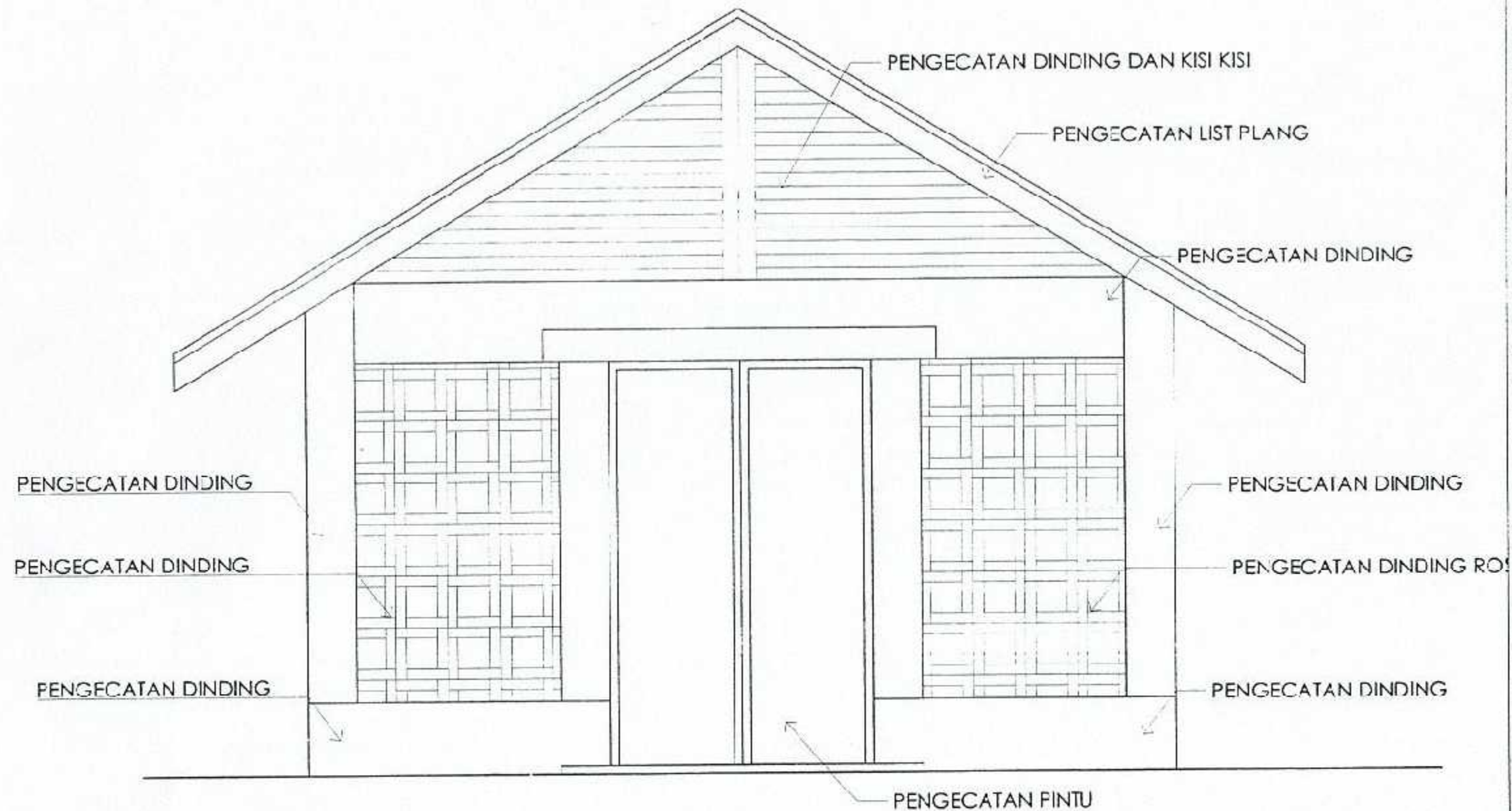

TAMPAK DEPAN
SKALA 1:30



PEMERINTAH PROVINSI SUMATERA UTARA
DINAS KETAHANAN PANGAN, TANAMAN PANGAN
DAN HORTIKULTURA
Jl. Jendral Besar Dr. Abdul Haris Nasution No.4
Pangkajene Masyhur-Medan

NAMA KEGIATAN :

PERENCANAAN REKAYASA - JASA
NASIHAT DAN KONSULTANSI JASA
REKAYASA KONSTRUKSI (LPHP/LAH)
TANJUNG MORAHA - UPT. PTPHPMKP
MEDAN

LOKASI

TANJUNG MORAHA

DISETUJUI OLEH :

PENGGUNA ANGGARAN (PA)
DINAS KETAHANAN PANGAN, TANAMAN PANGAN
DAN HORTIKULTURA

H. Rajali S.G.S.

H. RAJALI S.G.S, M.SP
NIP. 19670208 198611 1 001

DIPERIKSA OLEH :

PEJABAT PELAKSANA TEKNIS KEGIATAN
(PPTK)

Saadi

SAADI, SP, MP.
NIP. 197507042006041001

DIRENCANAKAN OLEH

CV. KREASI PERSADA
Jalan ...
No. ... Medan ...
Telp. ... Fax. ...
E-Mail ...



PERSONIL

JABATAN	NAMA	PARAF
Estimator	Sihartati Sregar, ST	<i>S</i>
Drafter	Daniel Horas Kristanto Sinagorngi, ST	<i>D</i>

NAMA GAMBAR SKALA

DENAH RENCANA 1:30

NO. GAMBAR	JLH. GAMBAR	KODE
50	69	G-F



PEMERINTAH PROVINSI SUMATERA UTARA
DINAS KETAHANAN PANGAN, TANAMAN PANGAN
DAN HORTIKULTURA
Jln. Jendral Besar Dr. Abdul Haris Nasution No. 4
Pangkalan Masrur-Medan

NAMA KEGIATAN :

PERENCANAAN REKAYASA - JASA
NASIHAT DAN KONSULTANSI JASA
REKAYASA KONSTRUKSI (LPHP/LAH)
TANJUNG MORAWA - UPT. PTPHPMKP
MEDAN

LOKASI

TANJUNG MORAWA

DISETJUI OLEH :

PENGGUNA ANGGARAN (PA)
DINAS KETAHANAN PANGAN, TANAMAN PANGAN
DAN HORTIKULTURA

H. RAJALI S. OS, M.SP
NIP. 19670208 198611 1 001

DIPERIKSA OLEH :

PEJABAT PELAKSANA TEKNIS KEGIATAN
(PPTK)

SATRIO, SP, MP.
NIP. 197507042006041001

DIREKANAKAN OLEH

CV. KREAS PERSADA
Jalan K. H. M. ...
Telp. ...

PERSONIL

JABATAN	NAMA	SARAF
Estimator	Srihartati Siregar, ST	
Drafter	Daniel Haras Kristanto Sinirgonng, ST	

NAMA GAMBAR SKALA

DENAH RENCANA 1 : 30

NO GAMBAR	JLH. GAMBAR	KODE
51	69	G-F

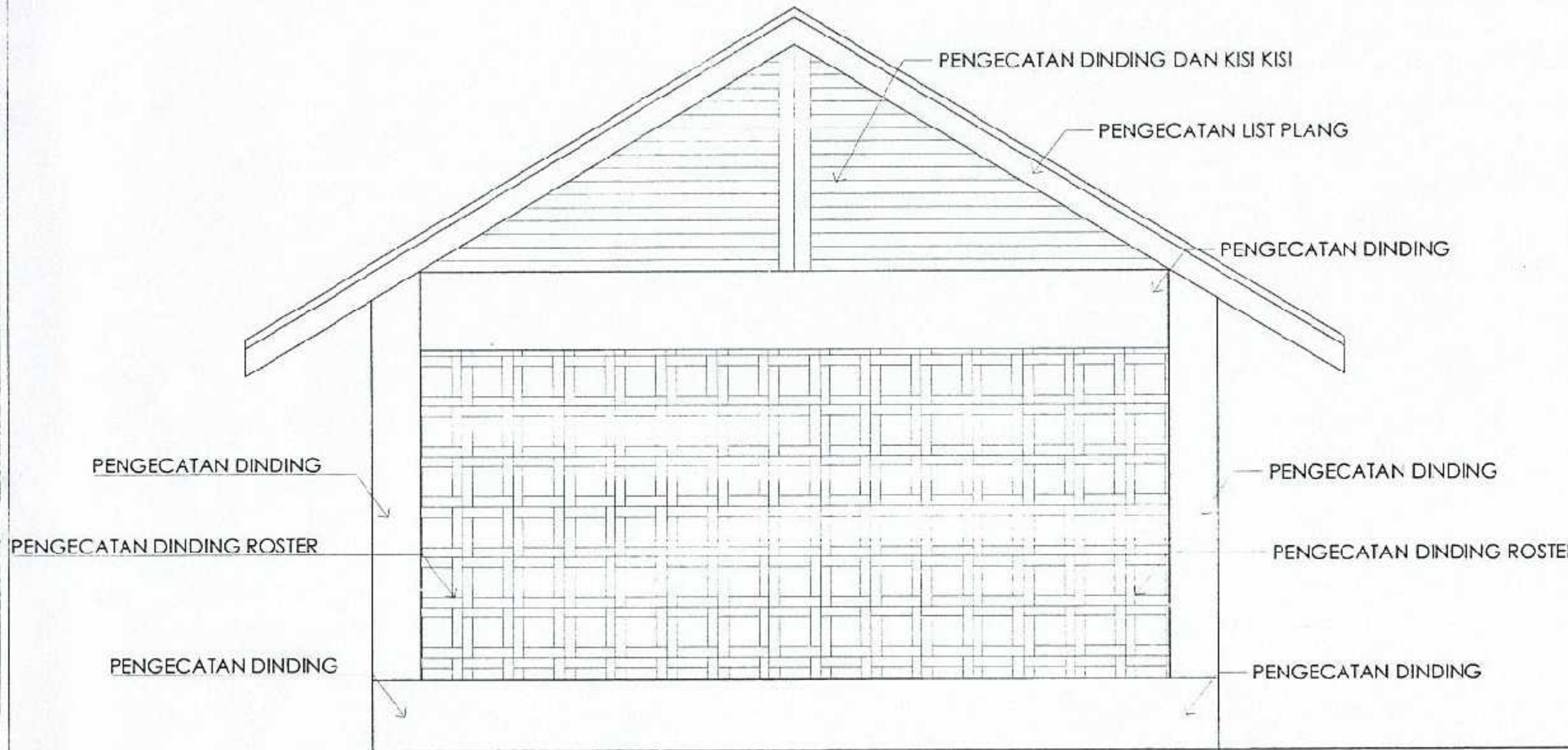

TAMPAK BELAKANG
SKALA 1:30



PEMERINTAH PROVINSI SUMATERA UTARA
DINAS KETAHANAN PANGAN, TANAMAN PANGAN
DAN HORTIKULTURA
Jln. Jendral Besar Dr. Abdul Mans Nasution No.4
Pangkajene Masohur-Medar

NAMA KEGIATAN :

PERENCANAAN REKAYASA - JASA
NASIHAT DAN KONSULTANSI JASA
REKAYASA KONSTRUKSI (LPHP/LAH)
TANJUNG MORAWA - UPT. PTPHPMKP
MEDAN

LOKASI

TANJUNG MORAWA

DISETUJUI OLEH :

PENGGUNA ANGGARAN (PA)
DINAS KETAHANAN PANGAN, TANAMAN PANGAN
DAN HORTIKULTURA

H. Rajali

H. RAJALI S.OS, M.SP
NIP. 19670208 198611 1 001

DIPERIKSA OLEH :

PEJABAT PELAKSANA TEKNIS KEGIATAN
(PPTK)

S. Adi

SA'ADI, SP, MP.
NIP. 197507042006041001

DIRENCANAKAN OLEH

CV. KREASI PERSADA
Jalan N. N. No. 11 Medan 20135
Telp. (061) 20113055
E-mail: kreasi@kreasi.com



PERSONIL

JABATAN	NAMA	PARAF
Estimator	Sihartati Sregar, ST	<i>Sihartati Sregar</i>
Drafter	Daniel Haras Kristiano Sirigoringe, ST	<i>Daniel Haras Kristiano Sirigoringe</i>

NAMA GAMBAR SKALA

POTONGAN GUDANG 1:30

NO. GAMBAR	JLH. GAMBAR	KODE
52	68	G-F

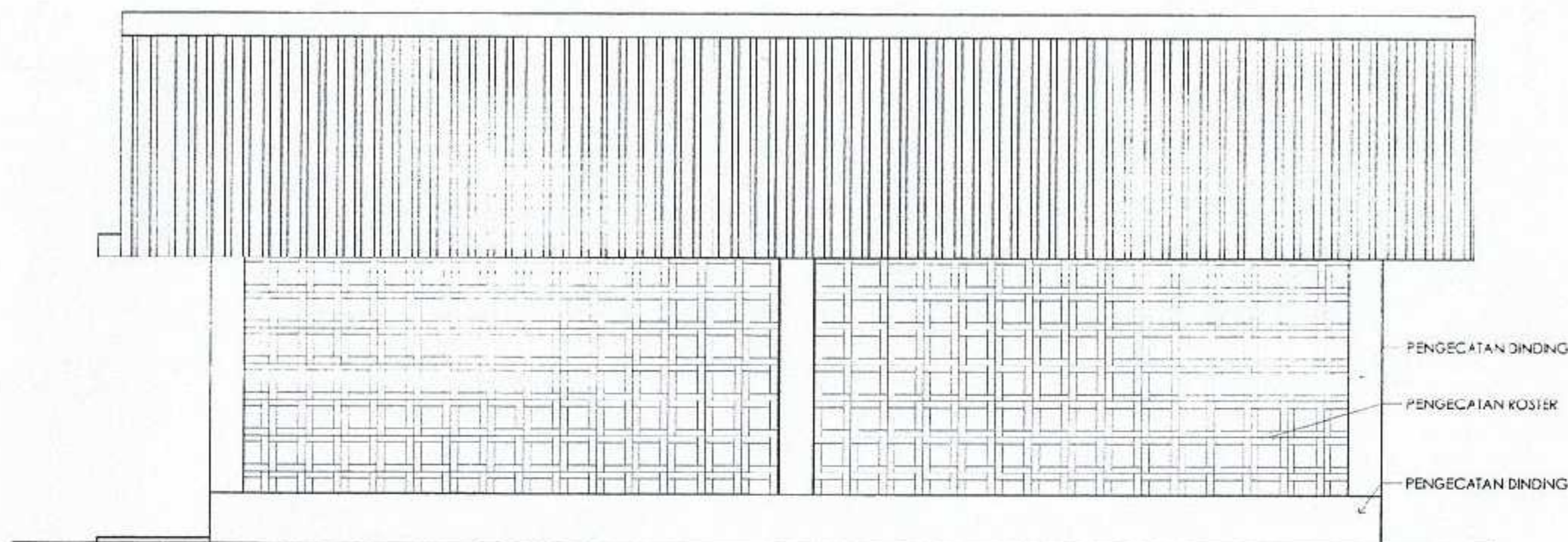

TAMPAK BELAKANG
SKALA 1:50

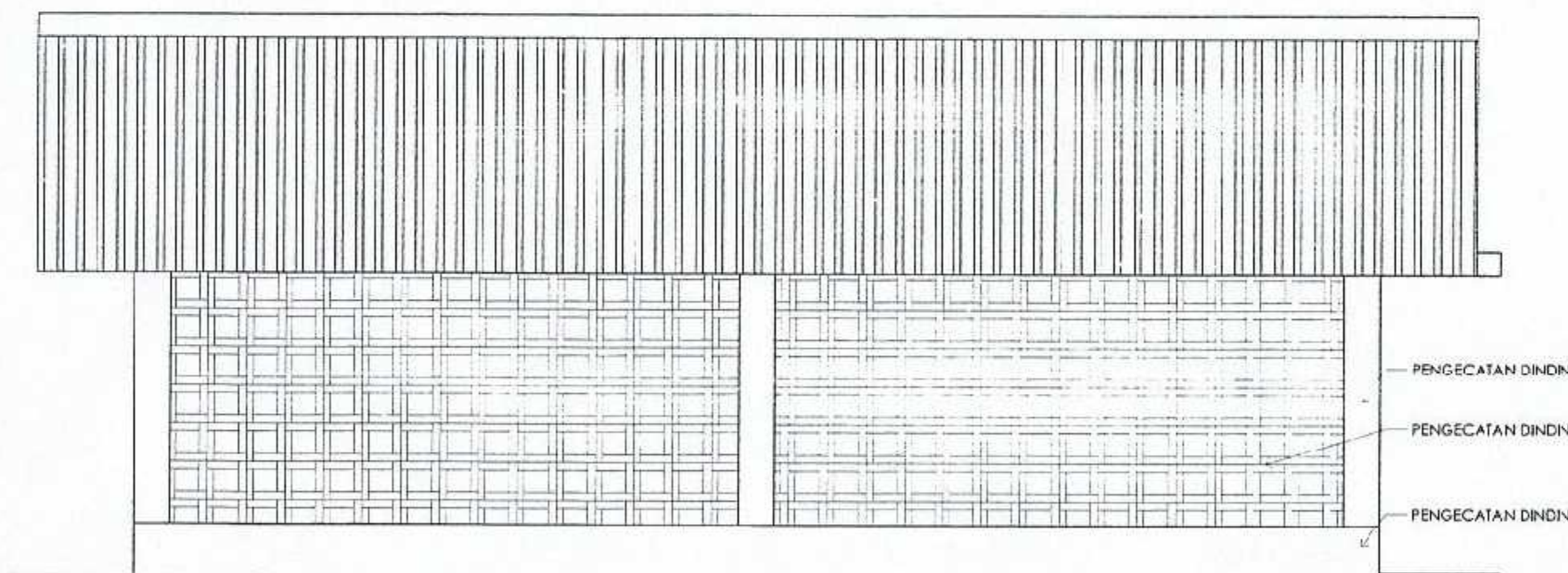

TAMPAK BELAKANG
SKALA 1:30



PEMERINTAH PROVINSI SUMATERA UTARA
DINAS KETAHANAN PANGAN, TANAMAN PANGAN
DAN HORTIKULTURA
Jln. Jendral Besar Dr. Abdul Haris Nasution No.4
Pangkalan Masyhur-Medan

NAMA KEGIATAN :

PERENCANAAN REKAYASA - JASA
NASIHAT DAN KONSULTANSI JASA
REKAYASA KONSTRUKSI (LPHP/LAH)
TANJUNG MORAWA - UPT. PTPHPMKP
MEDAN

LOKASI

TANJUNG MORAWA

DISETUJUI OLEH :

PENGGUNA ANGGARAN (PA)
DINAS KETAHANAN PANGAN, TANAMAN PANGAN
DAN HORTIKULTURA

Musi

H. RAJA, I.S.CS, M.SP
NIP. 19670208 198611 1 001

DIPER KSA OLEH :

PEJABAT PELAKSANA TEKNIK KEGIATAN
(PPTK)

GA'ADI

GA'ADI, EP, MP.
NIP. 197507042006341001

DIRENCANAKAN OLEH

OK KREAS PERSADA
Konsultan Teknik dan Arsitektur
Jl. ...
Telp. ...
E-Mail: ...



PERSONIL

JABATAN	NAMA	PARAF
Estimator	Sriharti Siregar, ST	<i>[Signature]</i>
Drafter	Daniel Horas Kristanto Sirringoringo ST	<i>[Signature]</i>

NAMA GAMBAR	SKALA
POTONGAN GUDANG	1 : 30

NO. GAMBAR	JLH. GAMBAR	KODE
53	69	G-F

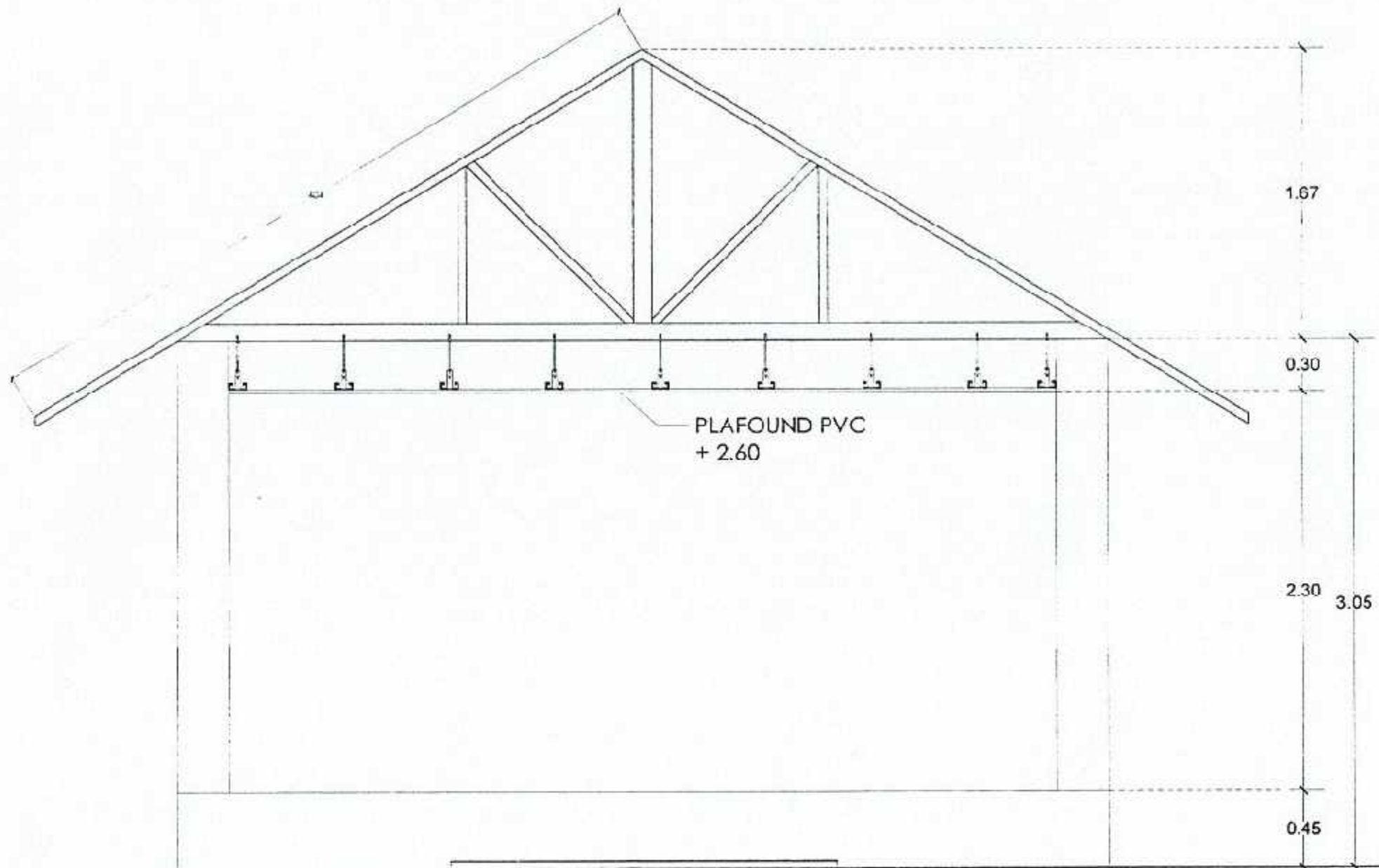

POTONGAN GUDANG

SKALA 1:30

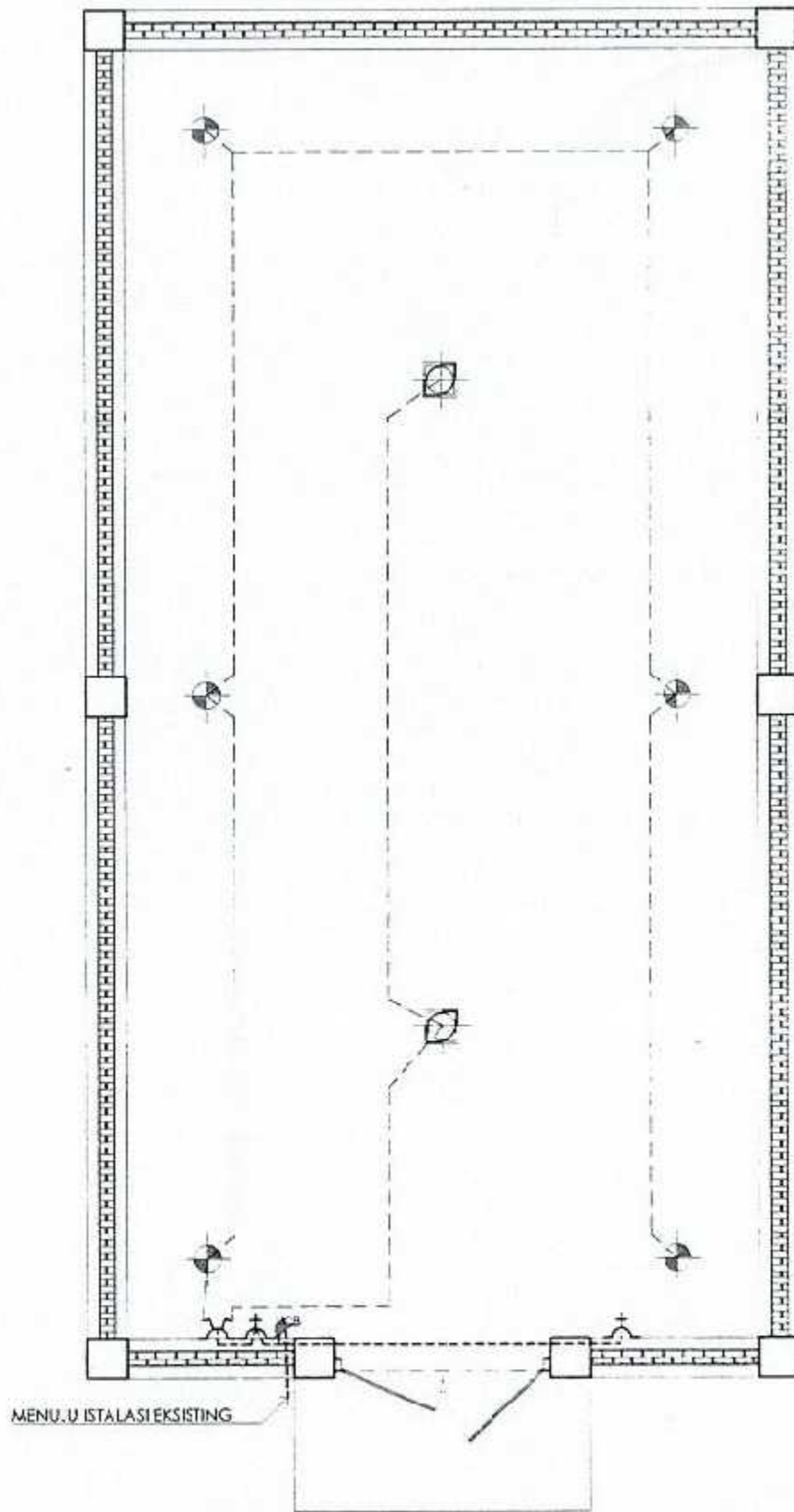

	LAMPU DOWNLIGHT 11 WATT
	LAMPU DOWNLIGHT 18 WATT
	MCB
	SAKLAR GANDA
	STOP KONTAK

RENCANA INSTALASI LISTRIK
SKALA 1:50



PEMERINTAH PROVINSI SUMATERA UTARA
DINAS KETAHANAN PANGAN, TANAMAN PANGAN
DAN HORTIKULTURA
Jln. Jendral Besar Dr. Abdul Haris Nasution No.4
Pangkalan Masyhur-Medan

NAMA KEGIATAN :

PERENCANAAN REKAYASA - JASA
NASIHAT DAN KONSULTANSI JASA
REKAYASA KONSTRUKSI (LPHP/LAH)
TANJUNG MORAWA - UPT. PTPHPMKP
MEDAN

LOKASI

TANJUNG MORAWA

DISETUIJI OLEH :

PENGGUNA ANGGARAN (PA)
DINAS KETAHANAN PANGAN, TANAMAN PANGAN
DAN HORTIKULTURA

H. RAJA, I.S.O.S, M.SP
NIP. 19670208 198611 1 001

DIPERIKSA OLEH :

PEJABAT PELAKSANA TEKNIS KEGIATAN
(PPTK)

G. SAADI, GP, MP
NIP. 197507042006041001

DIRENCANAKAN OLEH

CV KREASI PERSADA
Jl. ...
Telp. ...
E-Mail ...



PERSONIL

JABATAN	NAMA	PARAF
Estimator	Siharab Singar, ST	
Drafter	Daniel Horas Kristianto Siringoringo ST	

NAMA GAMBAR SKALA

RENCANA INSTALASI LISTRIK 1 : 50

NO. GAMBAR	JLH. GAMBAR	KODE
54	68	G-F

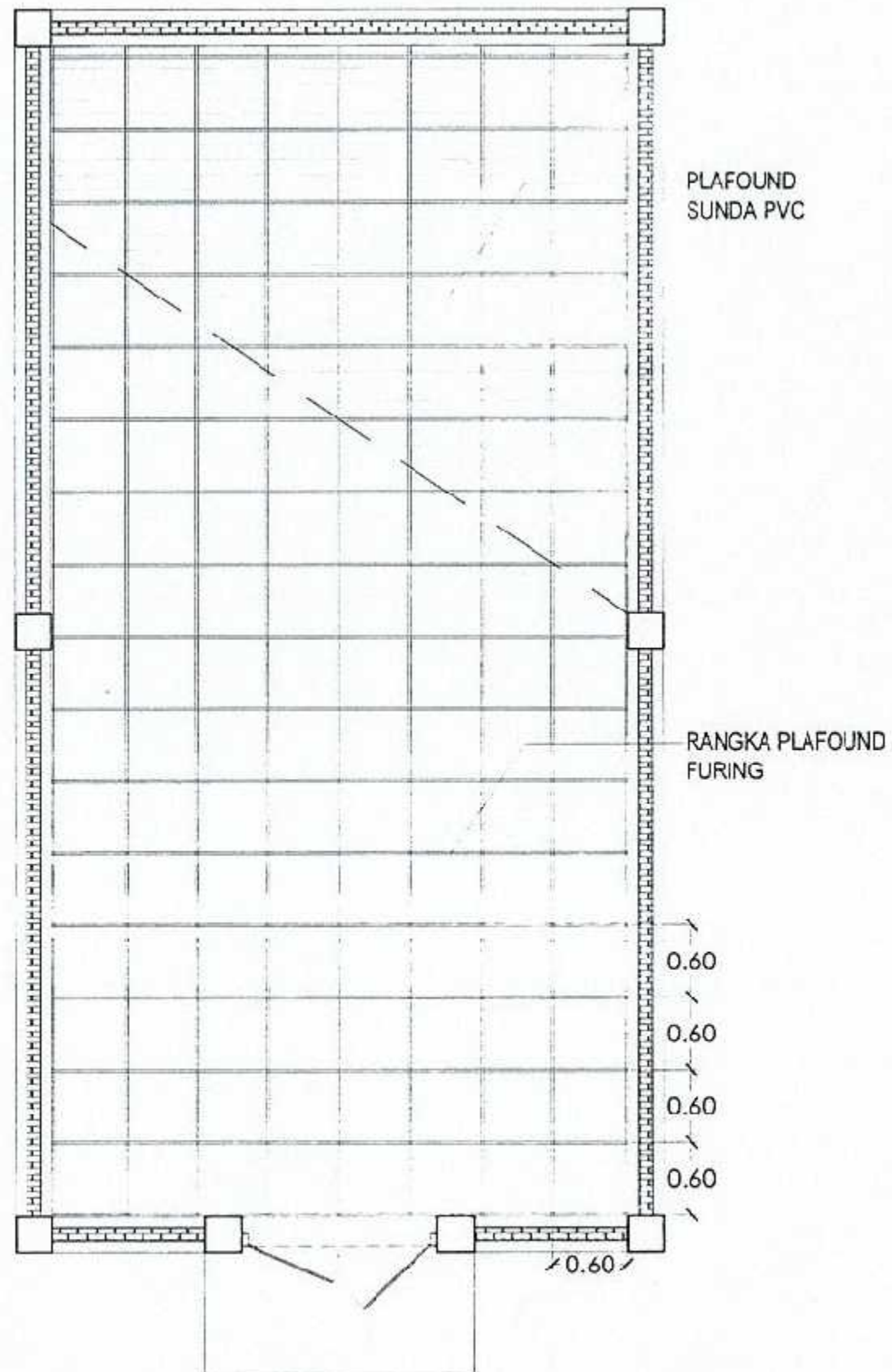

RENCANA PLAFOND
SKALA 1:50



PEMERINTAH PROVINSI SUMATERA UTARA
DINAS KETAHANAN PANGAN, TANAMAN PANGAN
DAN HORTIKULTURA
Jln. Jendral Besar Cr. Abdul Haris Nasution No.4
Pangkalan Mas-hur-Medan

NAMA KEGIATAN :

PERENCANAAN REKAYASA - JASA
NASIHAT DAN KONSULTANSI JASA
REKAYASA KONSTRUKSI (LPIIP/LAI)
TANJUNG MORAWA - UPT. PTPHPMKP
MEDAN

LOKASI

TANJUNG MORAWA

DISETUJUI OLEH :

PENGGUNA ANGGARAN (PA)
DINAS KETAHANAN PANGAN, TANAMAN PANGAN
DAN HORTIKULTURA

Musi

H. RAJAU S. CS. M.SP
NIP. 19670208 198611 1 001

DIPERKSA OLEH :

PEJABAT PELAKSANA TEKNIS KEGIATAN
(PPTK)

SA'ADI

SA'ADI, SP. MF.
NIP. 197507042005041001

DIRENCANAKAN OLEH

CV KREASI PERSADA

Jl. ...
Telp. Fax ...



PERSONIL

JABATAN	NAMA	PARAF
Estimator	Sriharti Siregar, ST	<i>[Signature]</i>
Drafter	Daniel Horas Kristanto Siringoringo, ST	<i>[Signature]</i>

NAMA GAMBAR	SKALA
RENCANA PLAFOND	1 : 50

NO. GAMBAR	JLH. GAMBAR	KODE
55	69	G-F



FEMERINTAH PROVINSI SUMATERA UTARA
 DINAS KETAHANAN PANGAN, TANAMAN PANGAN
 DAN HORTIKULTURA
 Jln. Jendral Besar Dr. Abdul Haris Nasution No.4
 Pangkajene Masjubur-Medan

NAMA KEGIATAN :

PERENCANAAN REKAYASA - JASA
 NASIHAT DAN KONSULTANSI JASA
 REKAYASA KONSTRUKSI (LPHP/LAH)
 TANJUNG MORAHA - UPT. PTPHPMKP
 MEDAN

LOKASI

TANJUNG MORAHA

CISETUJUI OLEH :

PENGGUNA ANGGARAN (PA)
 DINAS KETAHANAN PANGAN, TANAMAN PANGAN
 DAN HORTIKULTURA

M. Rajali

H. RAJALI S.OS, MSP
 NIP. 19670208 198611 1 001

CIPERIKSA OLEH :

PEJABAT PELAKSANA TEKNIS KEGIATAN
 (PPTK)

Saadi

SAADI, SP, MP.
 NIP. 197507042006041001

DIRENCANAKAN OLEH

CV. KREASI PERSADA
 Jl. ...
 Telp. ...
 E-mail: ...



PERSONIL

JABATAN	NAMA	SARAF
Estimator	Siharta Sregar, ST	<i>[Signature]</i>
Drafter	Daniel Horas Kristanto Sirigoringe, ST	<i>[Signature]</i>

NAMA GAMBAR SKALA

RENCANA SUMUR BOR 1 : 350

NO. GAMBAR	JLH. GAMBAR	KODE
56	68	G-F

RENCANA SUMUR BOR
 SKALA 1:350

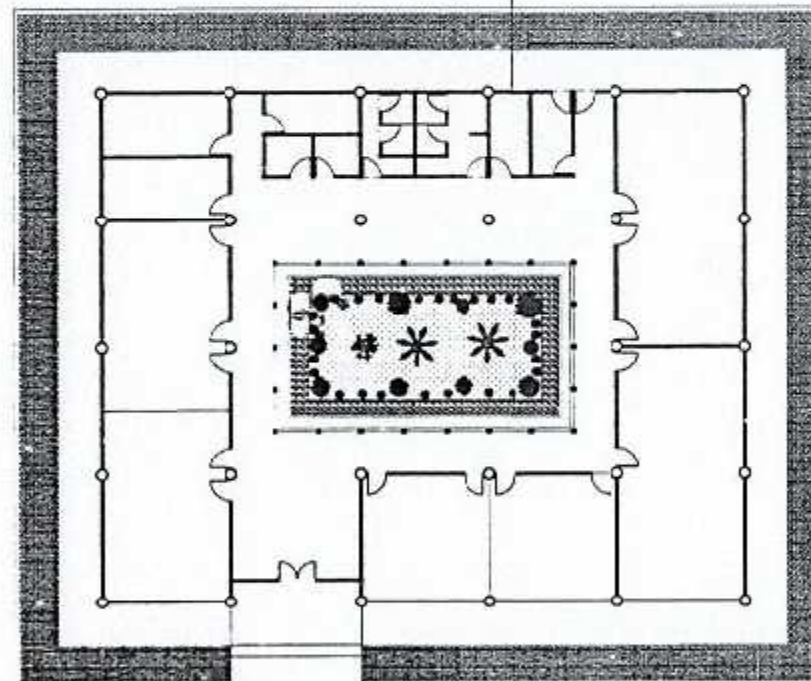



PEMERINTAH PROVINSI SUMATERA UTARA
DINAS KETAHANAN PANGAN, TANAMAN PANGAN
DAN HORTIKULTURA
Jln. Jendral Besar Dr. Abdul Haris Nasution No.4
Pangkalan Masyhur-Medan

NAMA KEGIATAN :

PERENCANAAN REKAYASA - JASA
NASIHAT DAN KONSULTANSI JASA
REKAYASA KONSTRUKSI (LPHP/LAH)
TANJUNG MORAHA - UPT. PTPH/MPK
MEDAN

LOKASI

TANJUNG MORAHA

DISETUJUI OLEH :

PENGGUNA ANGGARAN (PA)
DINAS KETAHANAN PANGAN, TANAMAN PANGAN
DAN HORTIKULTURA

Muis

H. RAJALI S. CS. M. SP
NIP. 19670208 198611 1 001

DIPERIKSA OLEH :

PEJABAT PELAKSANA TEKNIS KEGIATAN
(PPTK)

SA'ADI

SA'ADI, SP, MP.
NIP. 197507042006041001

DIRENCANAKAN OLEH

CV. KREAS PERSADA
Jalan K.H. M. Husein S.A. 1497 Medan
Telp. (061) 8041504
Email: kreaspersada@gmail.com



PERSONIL

JABATAN	NAMA	PARAF
Estimator	Sriharzi Sregar, ST	<i>S</i>
Drafter	Daniel Moras Kristanto Sirringoringo, ST	<i>D</i>

NAMA GAMBAR SKALA

DENAH RENCANA	1 : 50
DENAH TAMPAK DEPAN	1 : 50
DENAH TAMPAK SAMPING	1 : 50

NO. GAMBAR	JLH GAMBAR	KODE
57	69	G-F

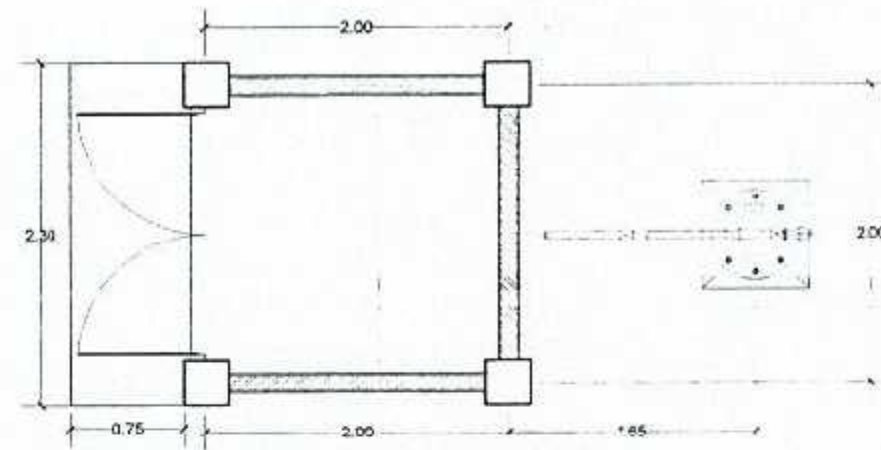

DENAH RENCANA SUMUR BOR
SKALA 1:50

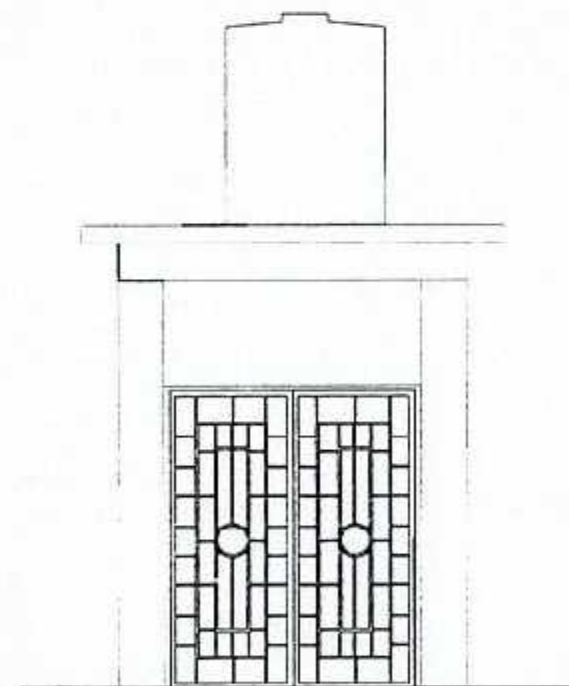

TAMPAK DEPAN
SKALA 1:50

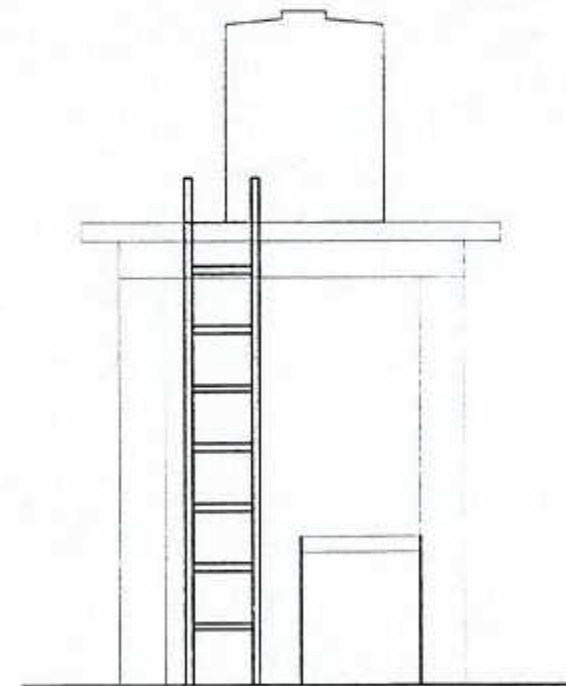

TAMPAK SAMPING
SKALA 1:50

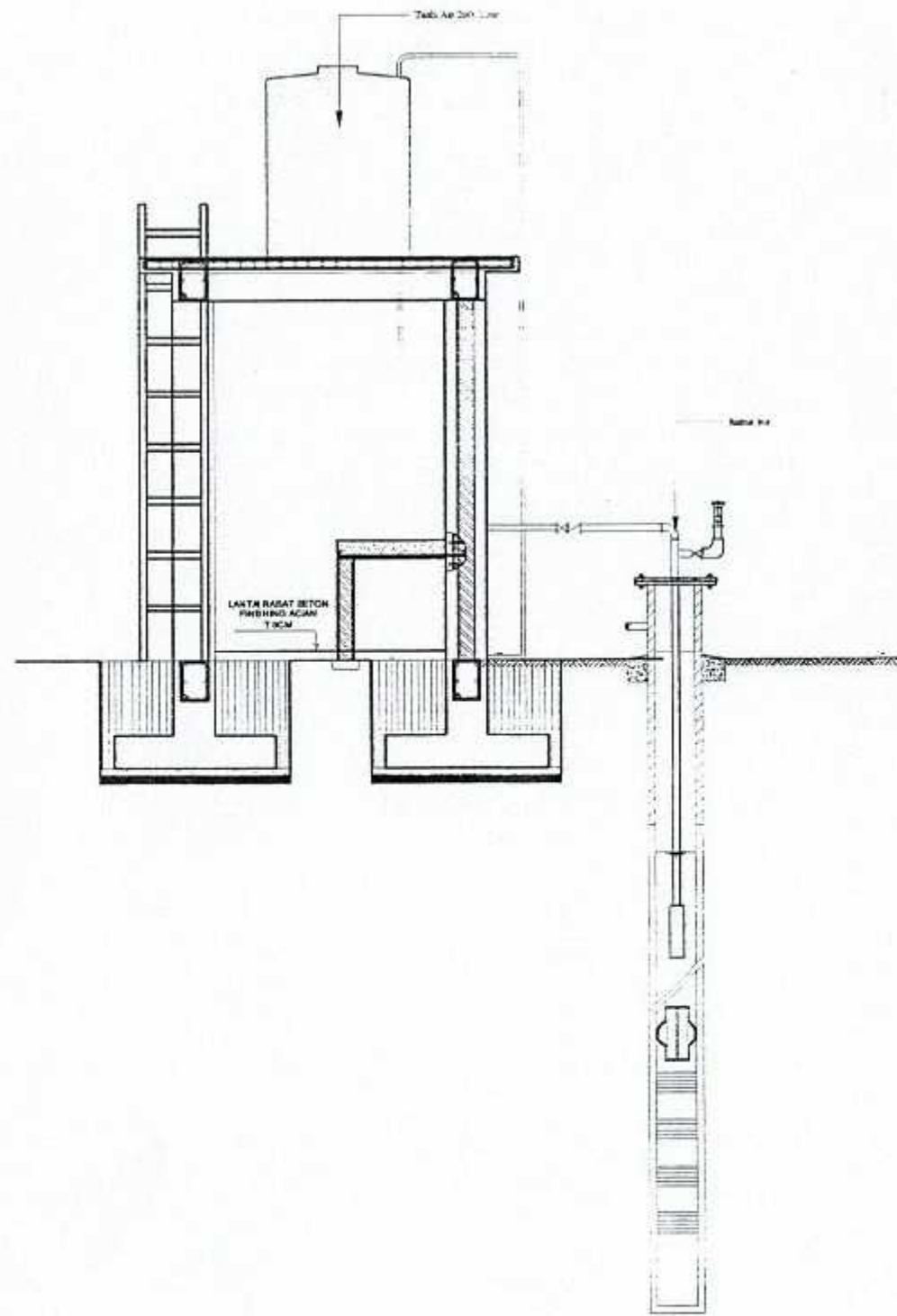

POTONGAN A - A
SKALA 1:50

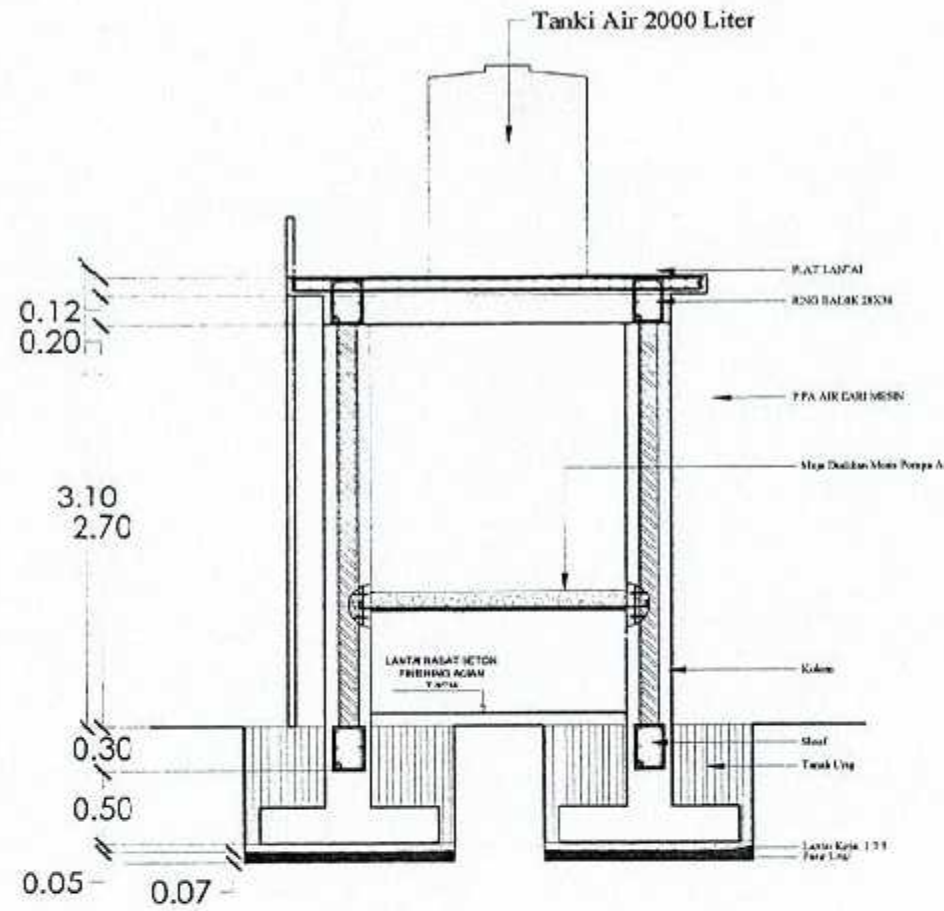

POTONGAN B - B
SKALA 1:50



PEMERINTAH PROVINSI SUMATERA UTARA
DINAS KETAHANAN PANGAN, TANAMAN PANGAN
DAN HORTIKULTURA
Jln. Jendral Besar D. Abdul Haris Nasution No.4
Pangkajene Masyhur-Medan

NAMA KEGIATAN :

PERENCANAAN REKAYASA - JASA
NASIHAT DAN KONSULTANSI JASA
REKAYASA KONSTRUKSI (LPHP/LAH)
TANJUNG MORAWA - UPT. PTPHPMKP
MEDAN

LOKASI

TANJUNG MORAWA

DISETUJUI OLEH :

PENGGUNA ANGGARAN (PA)
DINAS KETAHANAN PANGAN, TANAMAN PANGAN
DAN HORTIKULTURA

H. Rajali
H. RAJALI S.CS. M.SP
NIP. 19570308 198611 1 001

DIPERIKSA OLEH :

PEJABAT PELAKSANA TEKNIS KEGIATAN
(PPTK)

Sa'adi
SA'ADI, EP. MP.
NIP. 1975070420063410C1

DIRENCANAKAN OLEH

OK KREASI PERSADA
Jalan ...
Telp. ...
Email : ...





PERSONIL

JABATAN	NAMA	PARAF
Estimator	Siharta Sregar. ST	<i>Siharta</i>
Urutir	Daniel Horas Kristanto Simongga, ST	<i>Daniel</i>

NAMA GAMBAR	SKALA
POTONGAN A - A	1 : 50
POTONGAN B - B	1 : 50

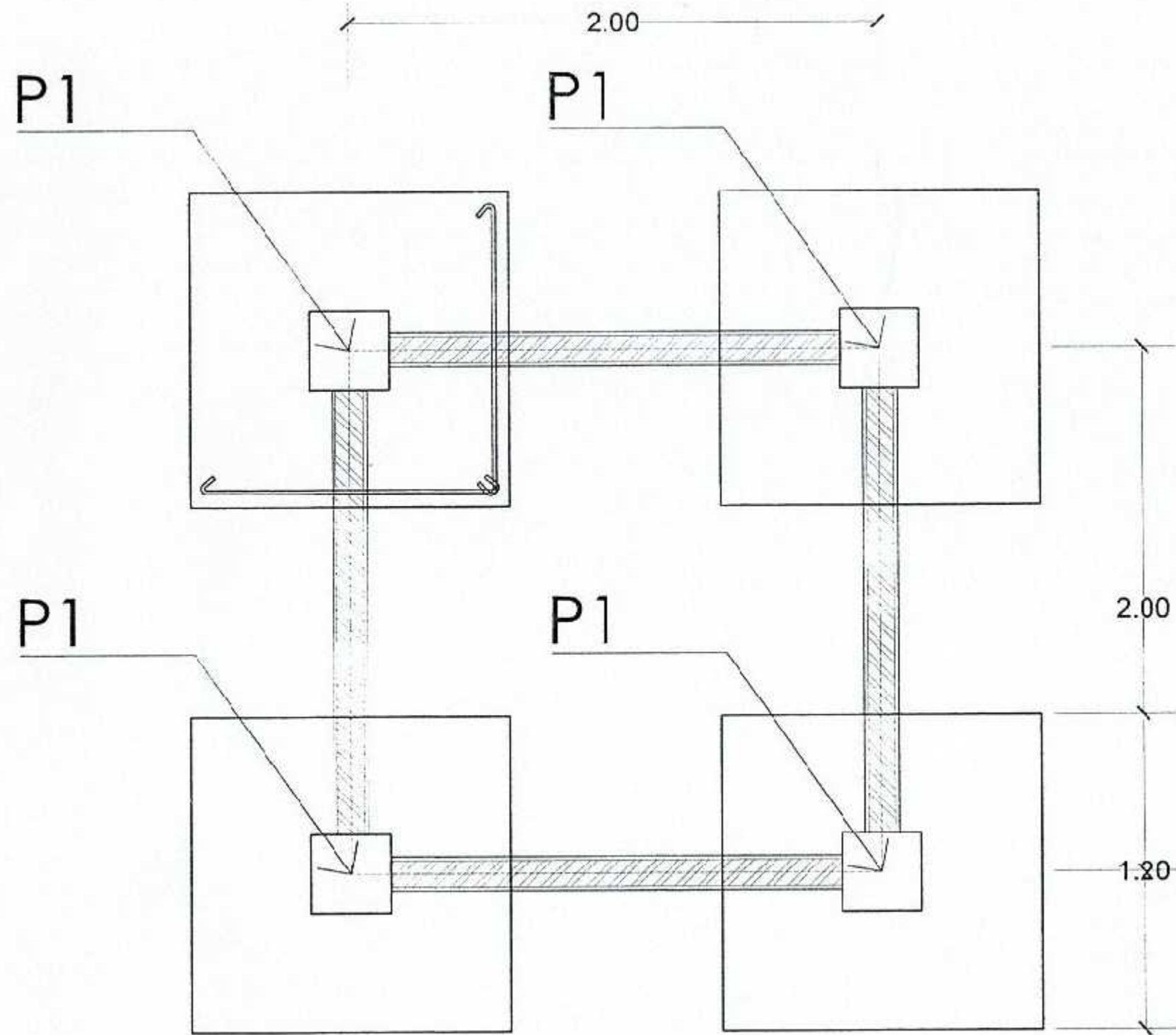
NO. GAMBAR	JLH. GAMBAR	KODE
58	69	G-F



RENCANA PONDASI
 SKALA 1:20



PEMERINTAH PROVINSI SUMATERA UTARA
 DINAS KETAHANAN PANGAN, TANAMAN PANGAN
 DAN HORTIKULTURA
 Jln. Jendral Besar Dr. Abdul Haris Nasution No.4
 Pangkalan Masyur-Medan

NAMA KEGIATAN :

PERENCANAAN REKAYASA - JASA
 NASIHAT DAN KONSULTANSI JASA
 REKAYASA KONSTRUKSI (LPI-P/LAH)
 TANJUNG MORAWA - UPT. PTPHPMKP
 MEDAN

LOKASI :

TANJUNG MORAWA

DSETUJUI OLEH :

PENGGUNA ANGGARAN (PA)
 DINAS KETAHANAN PANGAN, TANAMAN PANGAN
 DAN HORTIKULTURA

H. Rajali

H. RAJALI S.OS, M.SP
 NIP. 19670208 198611 1 001

DPERIKSA OLEH :

PEJABAT PELAKSANA TEKNIS KEGIATAN
 (PPTK)

S. Saadi

SA'ADI, SP, MP.
 NIP. 197507042006341001

DIRENCANAKAN OLEH

CV. KREASI PERSADA
 Jalan K.H. Wulur Marwan No. 1497 Medan
 Telp. Fax (061) 8611006
 E-Mail : kreasi.persada@gmail.com



PERSONIL

JABATAN	NAMA	PARAF
Estimator	Srihartati Siregar, ST	<i>[Signature]</i>
Drafter	Daniel Moras Kristianto Siringoringo, ST	<i>[Signature]</i>

NAMA GAMBAR SKALA

RENCANA FONDASI 1 : 20

NO. GAMBAR J.LH. GAMBAR KODE

59 69 G-F



PEMERINTAH PROVINSI SUMATERA UTARA
 DINAS KETAHANAN PANGAN, TANAMAN PANGAN
 DAN HORTIKULTURA
 Jln. Jendral Besar Dr. Abdul Haris Nasution No.4
 Pangkalan Masyhur-Medan

NAMA KEGIATAN :

PERENCANAAN REKAYASA - JASA
 NASIHAT DAN KONSULTANSI JASA
 REKAYASA KONSTRUKSI (LPHP/LAH)
 TANJUNG MORAWA - UPT. PTPHPMKP
 MEDAN

LOKASI

TANJUNG MORAWA

DISETJUI OLEH :

PENGGUNA ANGGARAN (PA)
 DINAS KETAHANAN PANGAN, TANAMAN PANGAN
 DAN HORTIKULTURA

H. RAJALI S.CS, M.SP
 NIP. 19670208 198611 1 001

DIPERIKSA OLEH :

PEJABAT PELAKSANA TEKNIS KEGIATAN
 (PPTK)

SAADI, EP, MP
 NIP. 1975070420060410C1

DIRENCANAKAN OLEH

CV KREASI PERSADA
 Jalan Dharma 206 Jember
 Telp. Fax (061) 80073000
 E-Mail: kreasi@kreasi.net



PERSONIL

JABATAN	NAMA	PARAF
Estimator	Sihartati Sregar, ST	
Drafter	Daniel Heras Kristanto Sinngoringo, ST	

NAMA GAMBAR	SKALA
RENCANA BALOK SLOF	1 : 20
RENCANA RING BALOK	1 : 20

NO GAMBAR	JLH GAMBAR	KODE
60	69	G-F

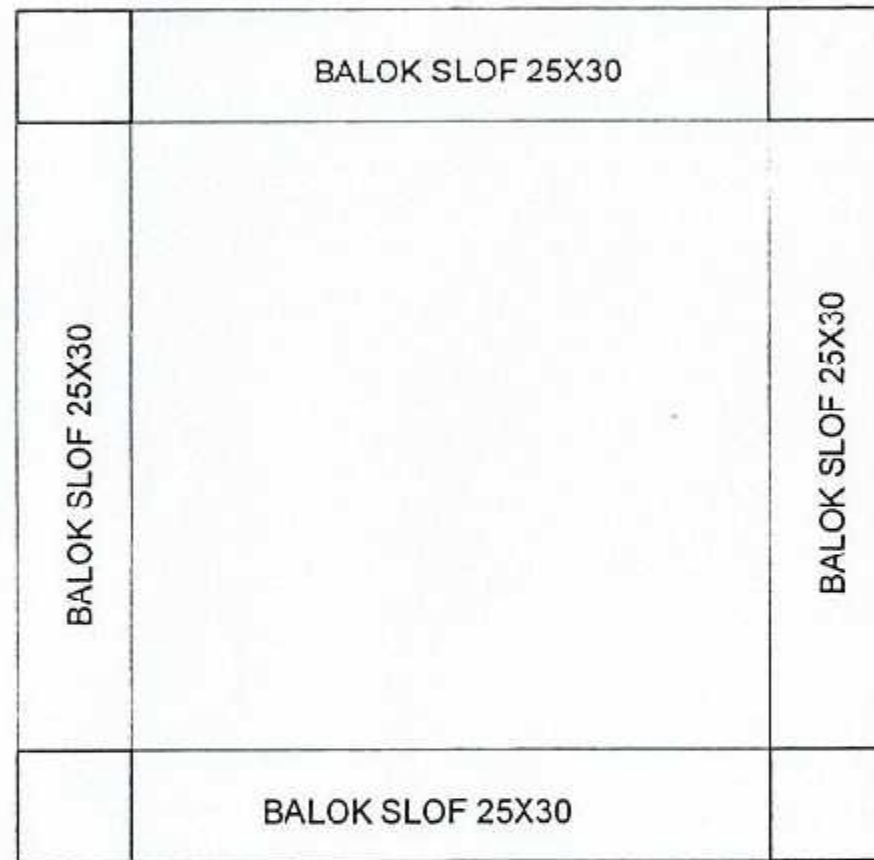

RENCANA BALOK
 SKALA 1:20



RENCANA RING BALOK
 SKALA 1:20

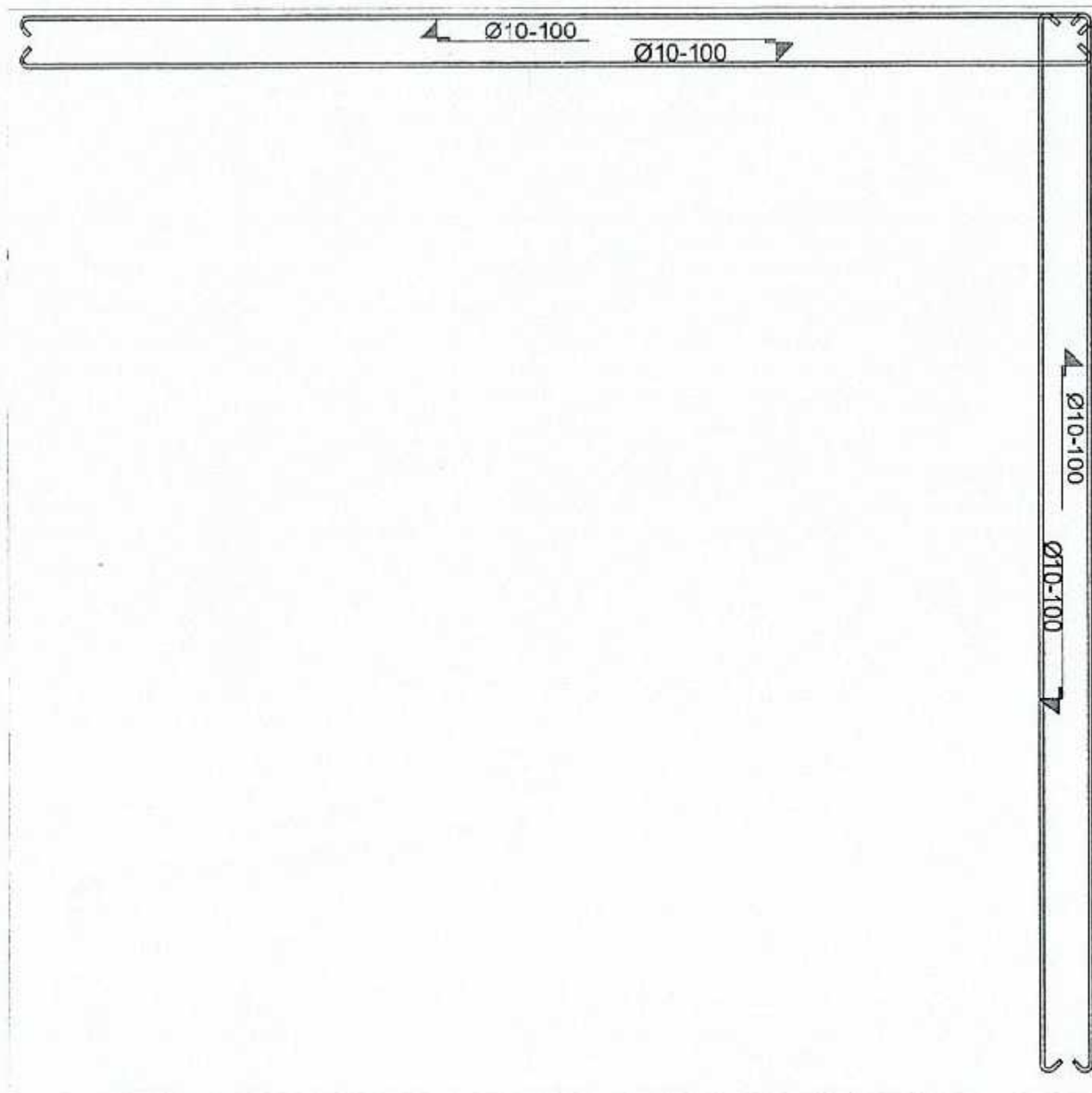

 **RENCANA PLAT LANTAI**
SKALA 1:15



PEMERINTAH PROVINSI SUMATERA UTARA
DINAS KETAHANAN PANGAN, TANAMAN PANGAN
DAN HORTIKULTURA
Jln. Jendral Besar Dr. Abdul Haris Nasution No.4
Pangkalan Masrur-Medan

NAMA KEGIATAN :

PERENCANAAN REKAYASA - JASA
NASIHAT DAN KONSULTANSI JASA
REKAYASA KONSTRUKSI (LPHP/LAH)
TANJUNG MORAWA - UPT. PTPHPMKP
MEDAN

LOKASI

TANJUNG MORAWA

DISETUJUI OLEH :

PENGGUNA ANGGARAN (PA)
DINAS KETAHANAN PANGAN, TANAMAN PANGAN
DAN HORTIKULTURA

H. RAJALI S.O.S, M.SP
NIP. 19670208 198611 1 001

DIPERIKSA OLEH :

PEJABAT PELAKSANA TEKNIS KEGIATAN
(PPTK)



SAADI, SP, MP.
NIP. 197507042006041001

DIRENCANAKAN OLEH

CV. KREASI PERSADA
Perencanaan Teknik dan Konstruksi
Jl. ...
Telp. Fax: 081 3 801 3056
E-Mail: kreasi@kreasi-persada.com



PERSONIL

JABATAN	NAMA	PARAF
Estimator	Sriantati Sregar, ST	
Drafter	Daniel Horas Kristianto Sirigoring, ST	

NAMA GAMBAR	SKALA
RENCANA PLAT LANTAI	1 : 15

NO. GAMEAR	JL. GAMEAR	KODE
61	69	G-F

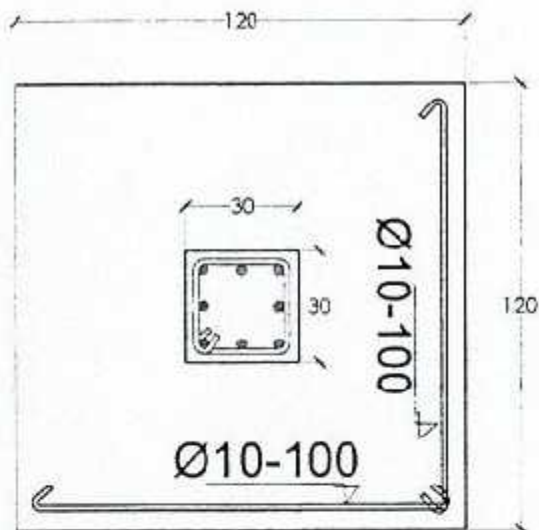

RENCANA PEMBESIAN PONDASI
SKALA 1:20

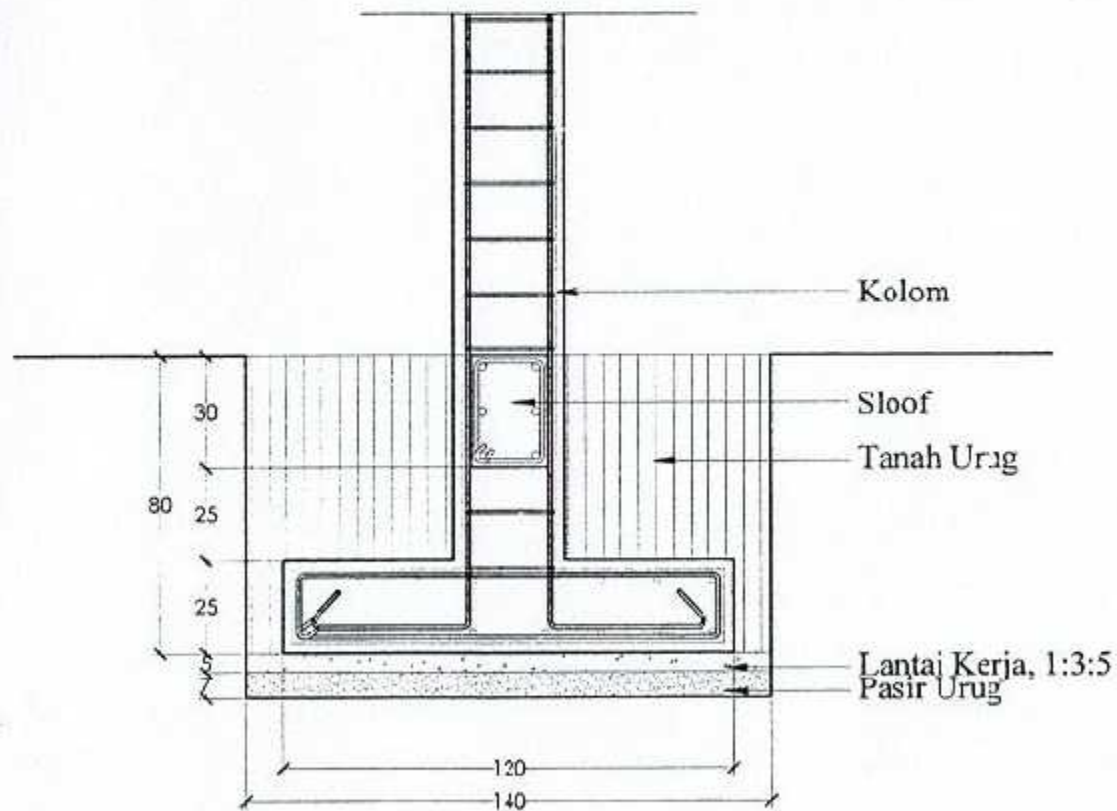

DETAIL PONDASI
SKALA 1:20

DETAIL BESI KOLOM DAN BALOK

BALOK SLOF	KOLOM	RING BALOK



PEMERINTAH PROVINSI SUMATERA UTARA
DINAS KETAHANAN PANGAN, TANAMAN PANGAN
DAN HORTIKULTURA
Jl. Jendral Besar Dr. Abdul Haris Nasution No.4
Pangkalan Masyhur-Medan

NAMA KEGIATAN :

PERENCANAAN REKAYASA - JASA
NASIHAT DAN KONSULTANSI JASA
REKAYASA KONSTRUKSI (LPHP/LAH)
TANJUNG MRAWA - UPT. PT/HPMKP
MEDAN

LOKASI

TANJUNG MRAWA

DISETJUI OLEH :

PENGGUNA ANGGARAN (PA)
DINAS KETAHANAN PANGAN, TANAMAN PANGAN
DAN HORTIKULTURA

M. Rajali

H. RAJALI S.CS, M.SP
NIP. 19670208 198611 1 001

DIPERIKSA OLEH :

PELAKSANA PEKERJA AKSANA TEKNIS KEGIATAN
(PPTK)

Saadi

SAADI, SP, MP.
NIP. 197507042006041001

DIRENCANAKAN OLEH

CV. KREASI PERSADA
Jl. K.H. Wahid Haryani No. 100 Medan
Telp. Fax (061) 8001 9000
E-mail: kreasi@kreasi.com



PERSONIL

JABATAN	NAMA	PARAF
Estimator	Sihartati Siregar, ST	<i>Sihartati</i>
Desainer	Daniel Horas Kristianto Siringoringo, SI	<i>Daniel</i>

NAMA GAMBAR	SKALA
RENCANA PONDASI	1 : 20
DETAIL PONDASI	1 : 20

NO GAMBAR	JLH GAMBAR	KODE
62	69	G-F



PEMERINTAH PROVINSI SUMATERA UTARA
DINAS KEKAWAHAN PANGAN, TANAMAN PANGAN
DAN HORTIKULTURA
Jln. Jendral Besar Dr. Abdul Hans Nasution No.4
Parokkan Masyhur-Medan

NAMA KEGIATAN :

PERENCANAAN REKAYASA - JASA
NASIHAT DAN KONSULTANSI JASA
REKAYASA KONSTRUKSI (LPHP/LAH)
TANJUNG MORAWA - UPT. PTPHPMKP
MEDAN

LOKASI

TANJUNG MORAWA

DISETUJUI OLEH :

PENGGUNA ANGGARAN (PA)
DINAS KETAHANAN PANGAN, TANAMAN PANGAN
DAN HORTIKULTURA

M. Rajali

H. RAJALI S. CS, M.SP
NIP. 9670208 199611 1 001

DIPERIKSA OLEH :

PEJABAT PELAKSANA TEKNIK KEGIATAN
(PPTK)

Sa'adi

SA'ADI, SP, MP.
NIP. 197507042006341001

DIRENCANAKAN OLEH

CV. KREASI PERSADA
Jalan Kiri, Medan, Sumatera Utara Telp. 061 411 1010
E-Mail: kreasi@kreasi.com



PERSONIL

JABATAN	NAMA	PARAF
Estimator	Sihartati S'egar, ST	<i>Sihartati S'egar</i>
Drafter	Daniel Horas Kristanto Siringoringo, ST	<i>Daniel Horas Kristanto Siringoringo</i>

NAWA GAMBAR	SKALA
DETAIL PEMBESIAN PLAT LANTAI	1 : 15

NO. GAMBAR	JLH GAMBAR	KODE
63	69	G-F

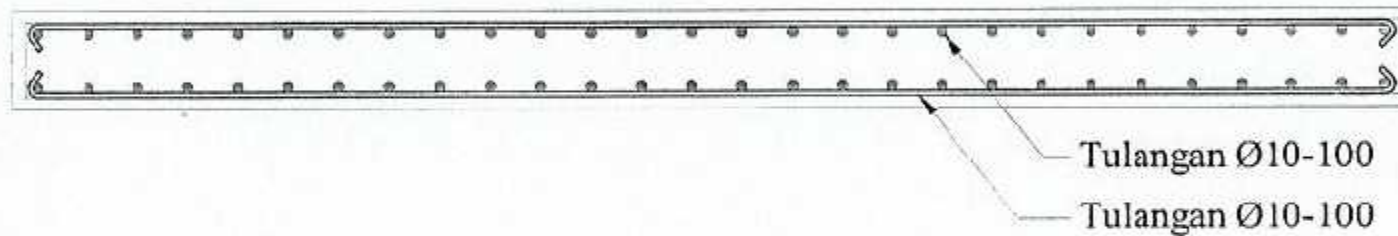

 **DETAIL PEMBESIAN PLAT LANTAI**
SKALA 1:15



PEMERINTAH PROVINSI SUMATERA UTARA
 DINAS KETAHANAN PANGAN, TANAMAN PANGAN
 DAN HORTIKULTURA
 Jln. Jendral Besar Dr. Abdul Mans Nasution No.4
 Pangkajene Masohur-Medan

NAMA KEGIATAN :

PERENCANAAN REKAYASA - JASA
 NASIHAT DAN KONSULTANSI JASA
 REKAYASA KONSTRUKSI (LPHP/LAH)
 TANJUNG MORAWA - UPT. PTPHPMKP
 MEDAN

LOKASI :

TANJUNG MORAWA

D SETUJUI OLEH :

PENGUNA ANGGARAN (PA)
 DINAS KETAHANAN PANGAN, TANAMAN PANGAN
 DAN HORTIKULTURA

H. Rajali S. O.G.
 H. RAJALI S. O.G., M.SP
 NIP. 19670208 158611 1 001

D PERIKSA OLEH :

PEJABAT PELAKSANA TEKNIS KEGIATAN
 (PPTK)

Sa'adi
 SA'ADI, SP, MP.
 NIP 197507042006341001

DIRENCANAKAN OLEH

CV. KREASI PERSADA
 Jember, N.T., Jl. Raya Kertosono No. 100, Telp. (031) 750413033
 E-Mail: kreasi@kreasi.com

PERSONIL

JABATAN	NAMA	PARAF
Estimator	Sihartati Siegar, ST	<i>Sihartati Siegar</i>
Drafter	Daniel Horas Kristianto Sirringo ST	<i>Daniel Horas Kristianto Sirringo</i>

NAMA GAMBAR	SKALA
RENCANA SUMUR BOR	1 : 15
DETAIL 1 - 1	1 : 15

NO. GAMBAR	JLH. GAMBAR	KODE
64	69	G-F

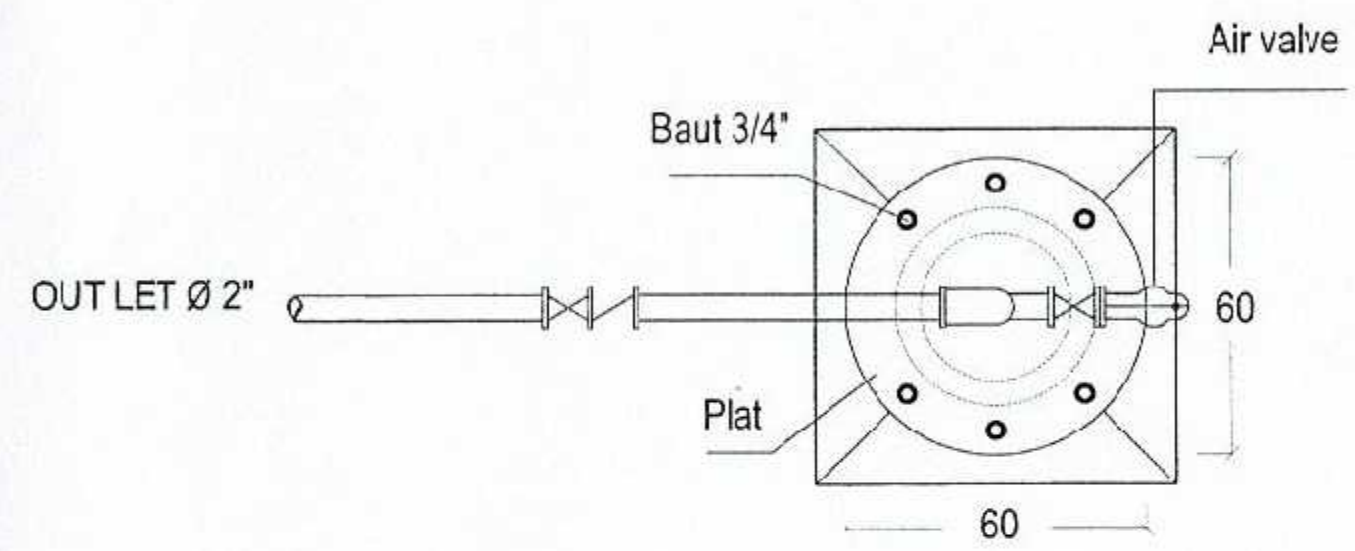

RENCANA SUMUR BOR
 SKALA 1:15

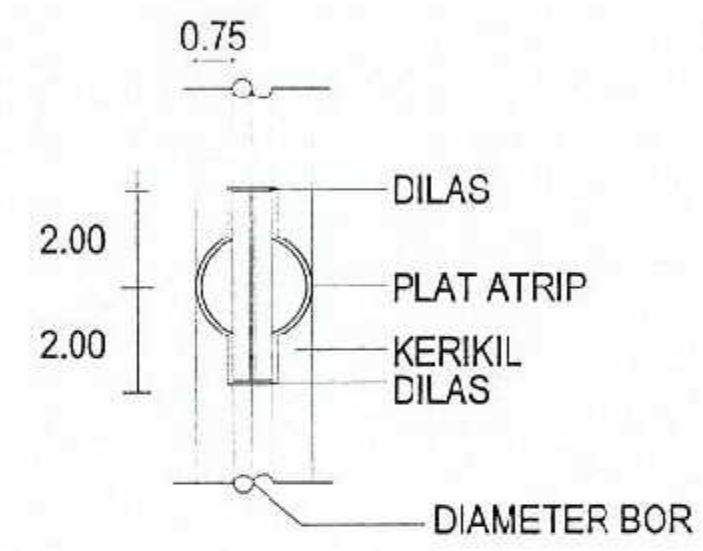

DETAIL 1 - 1
 SKALA 1:15

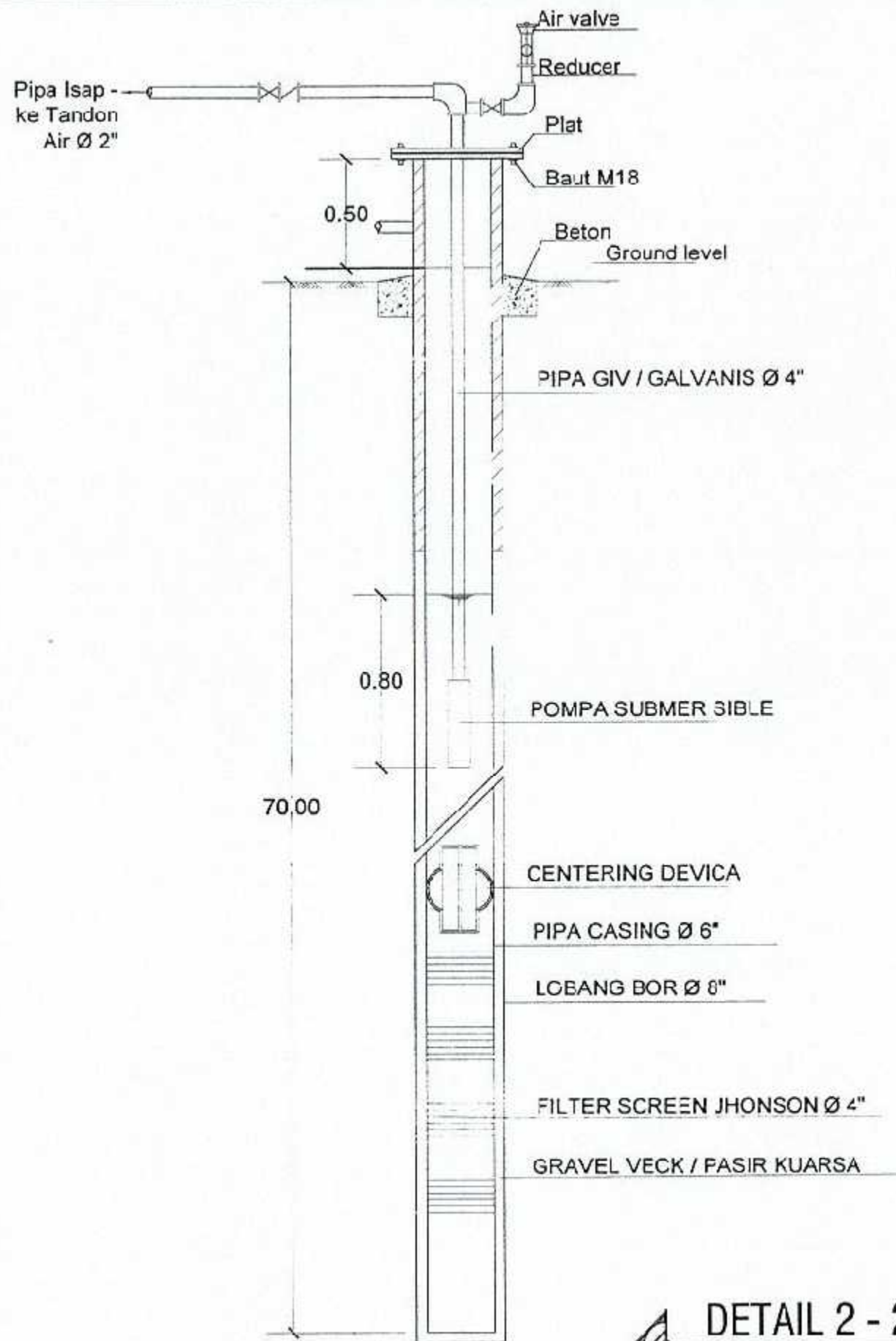

DETAIL 2 - 2
SKALA 1:25



PEMERINTAH PROVINSI SUMATERA UTARA
DINAS KETAHANAN PANGAN, TANAMAN PANGAN
DAN HORTIKULTURA
Jln. Jendral Besar Dr. Abd. I Harts Nasution No.4
Pangkajene Masyhur-Medan

NAMA KEGIATAN :

PERENCANAAN REKAYASA - JASA
NASIHAT DAN KONSULTANSI JASA
REKAYASA KONSTRUKSI (LPH/LAH)
TANJUNG MORAHA - UPT. PTPHPMKP
MEDAN

LOKASI

TANJUNG MORAHA

DISETJUI OLEH :

PENGGUNA ANGGARAN (PA)
DINAS KETAHANAN PANGAN, TANAMAN PANGAN
DAN HORTIKULTURA

H. Rajali

H. RAJALI S.CS, M.SP
NIP. 19670208 198811 1 001

DIPERIKSA OLEH :

PEJABAT PELAKSANA TEKNIS KEGIATAN
(PPTK)

Sayadi

SAYADI, SP, MP.
NIP. 1975070420060410C1

DIRENCANAKAN OLEH



PERSONIL

JABATAN	NAMA	PARAF
Estimator	Sihartati Siregar, ST	<i>Sihartati</i>
Drafter	Daniel Horas Kristiano Sirigoringo, ST	<i>Daniel</i>

NAMA GAMBAR

DETAIL A - A

SKALA

1 : 25

NO. GAMBAR	JLH. GAMBAR	KODE
65	69	G-F



DENAH
SKALA 1:25

HURUF STAINLESS UK 15 CM TEBAL 3 CM
 HURUF STAINLESS UK 15 CM TEBAL 3 CM

**LABORATORIUM PENGAMATAN HAMA
 PENYAKIT/LABORATORIUM AGEN HAYATI (LPHP/LAH)
 TANJUNG MORAWA**

UPTD. PTPHPMKP MEDAN



TAMPAK DEPAN
SKALA 1:25



PEMERINTAH PROVINSI SUMATERA UTARA
 DINAS KETAHANAN PANGAN, TANAMAN PANGAN
 DAN HORTIKULTURA
 Jln. Jendral Besar D. Abdul Haris Nasution No.4
 Pangkalan Masohur-Medan

NAMA KEGIATAN :

PERENCANAAN REKAYASA - JASA
 NASIHAT DAN KONSULTANSI JASA
 REKAYASA KONSTRUKSI (LPHP/LAH)
 TANJUNG MORAWA - UPT. PTPHPMKP
 MEDAN

LOKASI

TANJUNG MORAWA

DSETUJUI OLEH :

PEGUNA ANGGARAN (PA)
 DINAS KETAHANAN PANGAN, TANAMAN PANGAN
 DAN HORTIKULTURA

H. Rajali
 H. RAJALI S.CS, M.SP
 NIP. 9670208 199611 1 001

DIPERIKSA OLEH :

PEJABAT PELAKSANA TEKNIS KEGIATAN
 (PPTK)

Sa'adi
 SA'ADI SP, MP.
 NIP. 197507042006041001

DIRENCANAKAN OLEH

CV. KREASI PERSADA
 Jalan Tegal Sari No. 100
 Medan, Sumatera Utara 20132
 Telp. Fax 061 1 881 3034
 E-Mail: kreasi@kreasi-persada.com

PERSONIL

JAEATAN	NAMA	PARAF
Estimator	Siharta Sregar, ST	<i>Siharta</i>
Drafter	Daniel Horas Kristanto Sirigorino, ST	<i>Daniel</i>

NAMA GAMBAR	SKALA
DENAH PLANK	1 : 25
TAMPAK DEPAN	1 : 25
TAMPAK SAMPING	1 : 25

NO. GAMEAR	JLH. GAMEAR	KODE
66	69	G-3



PEMERINTAH PROVINSI SUMATERA UTARA
DINAS KETAHANAN PANGAN, TANAMAN PANGAN
DAN HORTIKULTURA
Jln. Jendral Desar Dr. Abdul Haris Nasution No.4
Pangkajene Masyhur-Medan

NAMA KEGIATAN :

PERENCANAAN REKAYASA - JASA
NASIHAT DAN KONSULTANSI JASA
REKAYASA KONSTRUKSI (1 PHP/1 AH)
TANJUNG MORAWA - UPT. PTPHPMKP
MEDAN

LOKASI

TANJUNG MORAWA

DISETUJUI OLEH :

PENGGUNA ANGGARAN (PA)
DINAS KETAHANAN PANGAN, TANAMAN PANGAN
DAN HORTIKULTURA

M. Rajali

H. RAJALI S. CS, M.S.P
NIP. 19570208 198611 1 901

DIPERIKSA OLEH :

PEJABAT PELAKSANA TEKNIS KEGIATAN
(PPTK)

Sa'adi

SA'ADI, SP, MP
NIP. 197507042006041001

DIRENCANAKAN OLEH

CV. KREASI PERSADA
Jalan R.H. Wahidin No. 84, 1017 Medan
Telp. Fax (061) 42043074
E-Mail: kreasi@kreasi.com

PERSONIL

JAEATAN	NAMA	PARAF
Estimator	Srihartati Sregar, ST	<i>S. Hartati</i>
Drafter	Daniel Horas Kristanto Siringoringo, ST	<i>D. Horas</i>

NAMA GAMBAR	SKALA
TAMPAK BELAKANG	1 : 30
POTONGAN A - A	1 : 30
POTONGAN B - B	1 : 30

NOMOR GAMBAR	JLH. GAMBAR	KODE
67	69	G-B

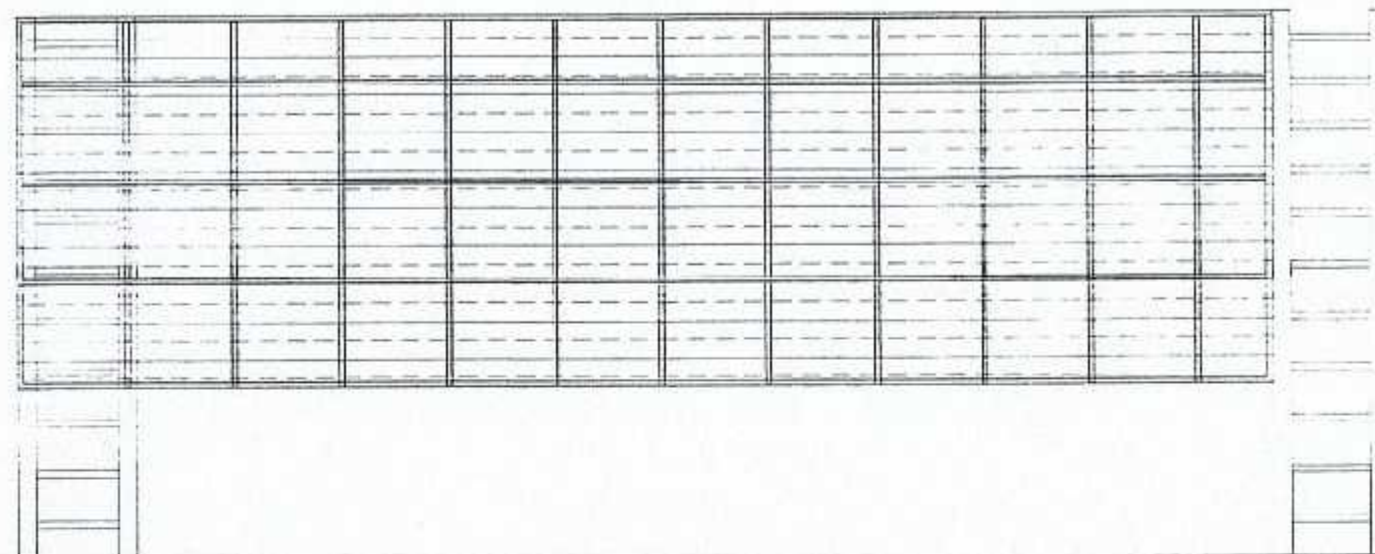

TAMPAK BELAKANG

SKALA 1:30

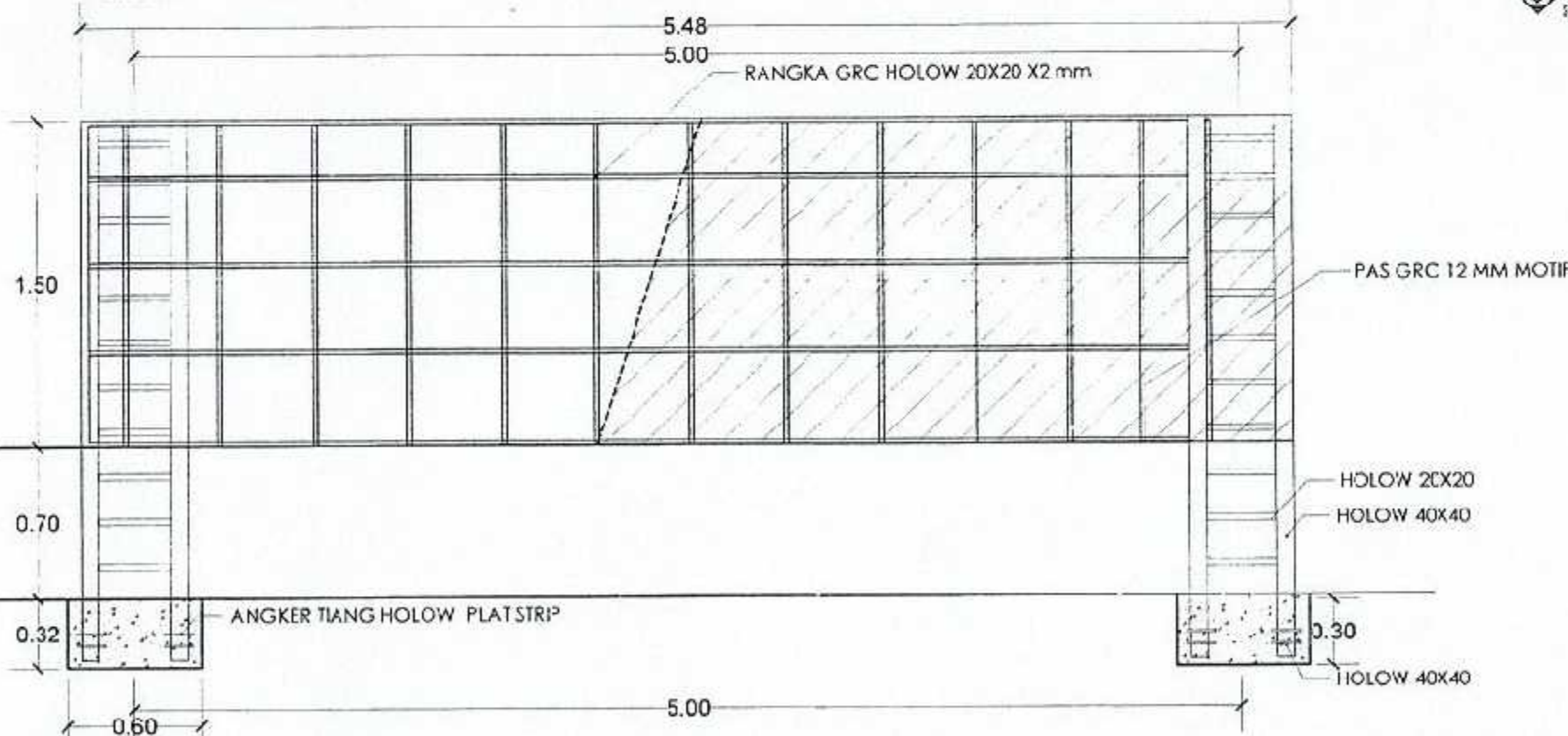

POTONGAN B - B

SKALA 1:30

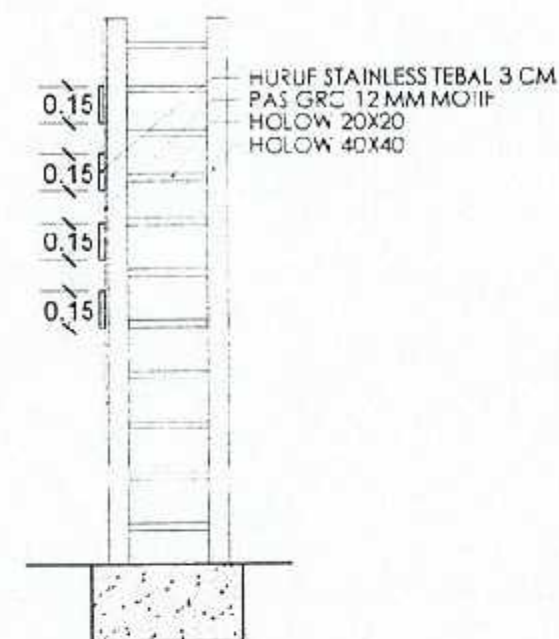

POTONGAN A - A

SKALA 1:30



PEMERINTAH PROVINSI SUMATERA UTARA
 DINAS KETAHANAN PANGAN, TANAMAN PANGAN
 DAN HORTIKULTURA
 Jln. Jendral Besar Dr. Abdul Haris Nasution No.4
 Pangkalan Masyhur-Medan

NAMA KEGIATAN :

PERENCANAAN REKAYASA - JASA
 NASIHAT DAN KONSULTANSI JASA
 REKAYASA KONSTRUKSI (LPHP/LAH)
 TANJUNG MORAWA - UPT. PTPHPMKP
 MEDAN

LOKASI

TANJUNG MORAWA

DISETJUI OLEH :

PENGGUNA ANGGARAN (PA)
 DINAS KETAHANAN PANGAN, TANAMAN PANGAN
 DAN HORTIKULTURA

H. Rajali

H. RAJALI S.OS, M.SP
 NIP. 19670208 198611 1 001

DIPERIKSA OLEH :

PEJABAT PELAKSANA TEKNIS KEGIATAN
 (PPTK)

Saudi

SAUDI, SP, MP.
 NIP. 197507042000041001

DIRENCANAKAN OLEH

CV. KREASI PERSEDA

Jalan R.M. Widyadarmas No. 148 STM Medan
 Telp. Fax. 261 1 801 3034
 E-mail: kreasi@indosat.net.id



PERSONIL

JABATAN	NAMA	PARAF
Estimator	Srihartati Sregar, ST	<i>[Signature]</i>
Drafter	Daniel Haras Kristanto Siringoringo, ST	<i>[Signature]</i>

NAMA GAMBAR SKALA

POTONGAN A-1 1 : 25

NO. GAMBAR	JLH. GAMBAR	KODE
68	69	G-B

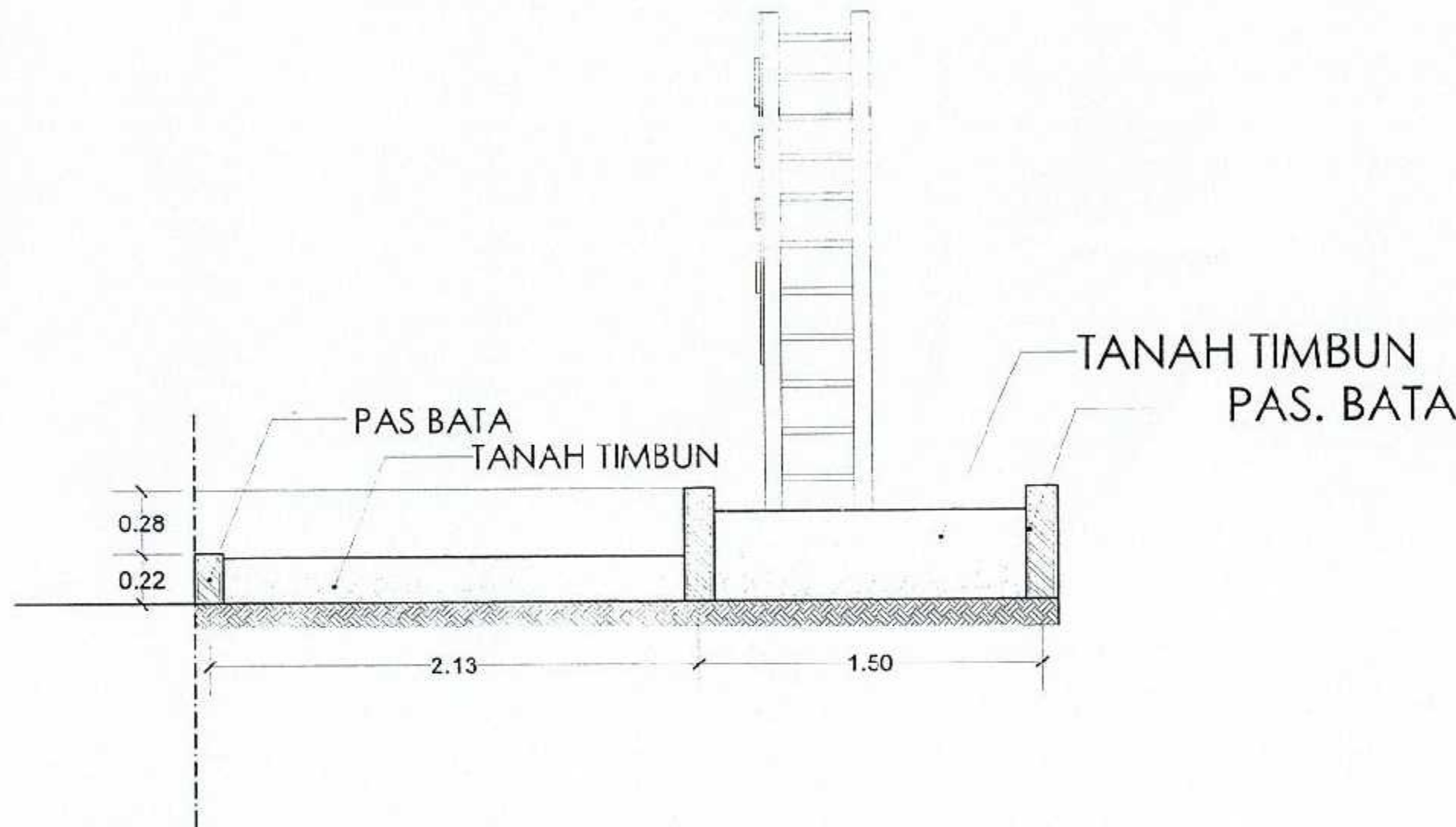

POTONGAN A-1
 SKALA 1:25



PEMERINTAH PROVINSI SUMATERA UTARA
DINAS KETAHANAN PANGAN, TANAMAN PANGAN
DAN HORTIKULTURA
Jln. Jendral Besar Dr. Abdul Ha's Nasution No.4
Pangkalan Masyhur-Medan

NAMA KEGIATAN :

PERENCANAAN REKAYASA - JASA
NASIHAT DAN KONSULTANSI JASA
REKAYASA KONSTRUKSI (LPHP/LAH)
TANJUNG MORAWA - UPT. PTPHPMKP
MEDAN

LOKASI

TANJUNG MORAWA

DISETUJUI OLEH :

PENGUNA ANGGARAN (PA)
DINAS KETAHANAN PANGAN, TANAMAN PANGAN
DAN HORTIKULTURA

R. Rajali

R. RAJALI S.DS, M.GP.
NIP. 19670208 198611 1 001

DIPERIKSA OLEH :

PEJABAT PELAKSANA TEKNIS KEGIATAN
(PPTK)

Sa'adi

SA'ADI, SP. MP.
NIP. 197507042005041001

DIRENCANAKAN OLEH



PERSONIL

JABATAN	NAMA	PARAF
Estimator	Smartati Siregar, ST	<i>Smartati</i>
Drafter	Daniel Horas Kristianto Sihngoringo, ST	<i>Daniel</i>

NAMA GAMBAR SKALA

DETAIL TIANG PLANK	1 : 25
DETAIL RANGKA GRC	1 : 25

NO. GAMBAR	JLH. GAMBAR	KODE
69	69	G-8

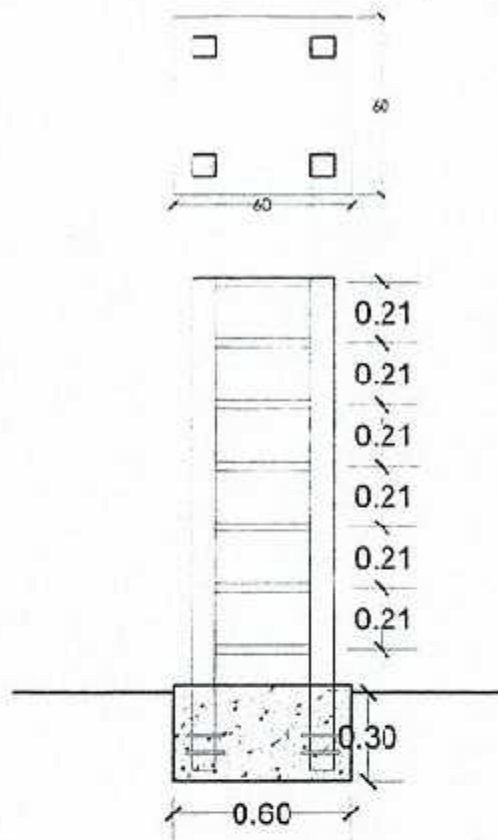

DETAIL TIANG PLANK
SKALA 1:25

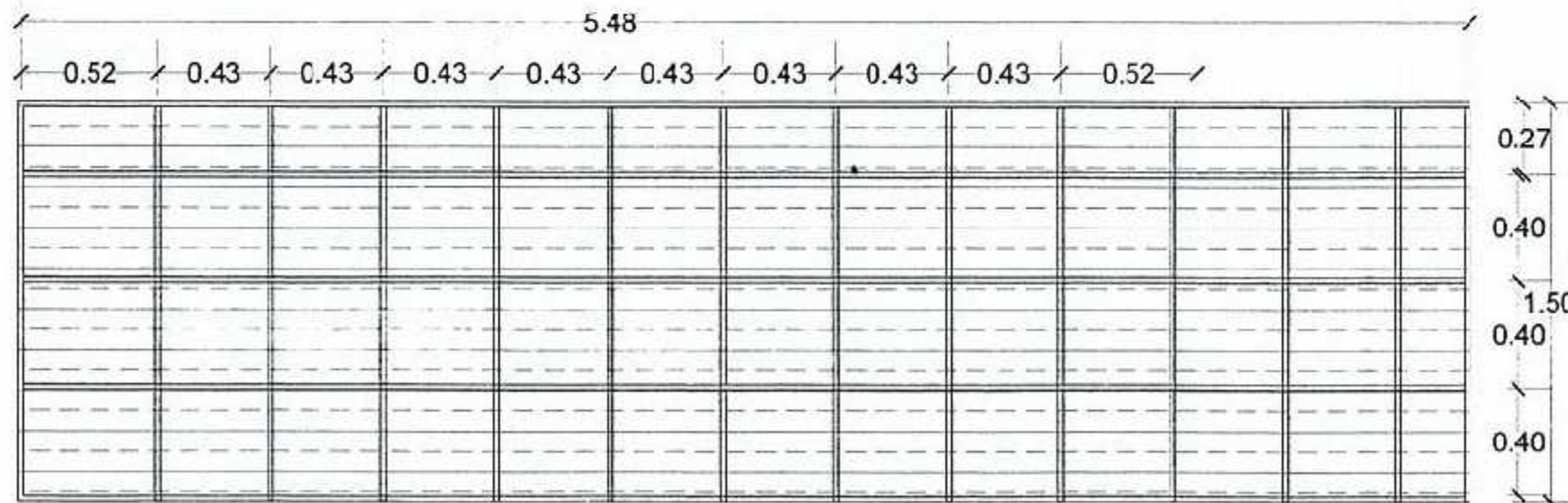

DETAIL RANGKA GRC
SKALA 1:25