



DINAS KETAHANAN PANGAN, TANAMAN PANGAN DAN HORTIKULTURA  
PROVINSI SUMATERA UTARA

**GAMBAR RENCANA**

PEKERJAAN :

RENOVASI BRIGADE PROTEKSI TANAMAN (BPT) PEMATANG KERASAAN - UPT. PTPHPMKP MEDAN

LOKASI :

UPT. PTPHPMKP MEDAN - PEMATANG KERASAAN

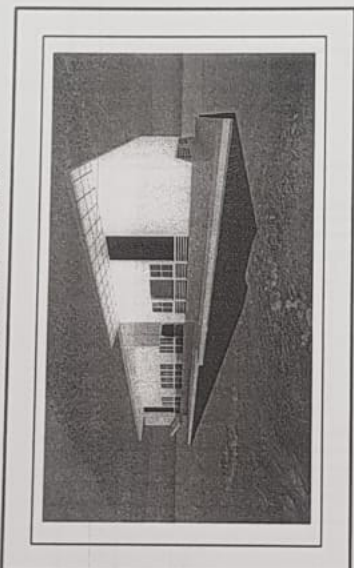

KONSULTAN PERENCANA :



**ZonLand Engineering Consultant**  
Soil Investigation, Supervision, Civil Engineering, Architecture,  
Road, Concrete Material Investigation, Quality Control

NAMA SATKER



DINAS KEHUTANAN PANGAN,  
TANAMAN PANGAN DAN HORTIKULTURA  
PROVINSI SUMATERA UTARA

NAMA PEKERJAAN

RENOVASI LABORATORIUM PENGAMATAN  
HAMA DAN PENYAKIT LABORATORIUM  
AGEN SAYUR (LPHPLAH)  
PEMATANG KERASAAN

LOKASI PEKERJAAN

UPT. PTPHPKPP MEDAN  
PEMATANG KERASAAN

DISETUI OLEH

KEPALA DINAS KEHUTANAN PANGAN,  
TANAMAN PANGAN DAN HORTIKULTURA  
PROVINSI SUMATERA UTARA  
SEKELUAS PAKPA

DIS REVISI  
TERTANDA  
H. RAJALI S. Sos. MS.P  
NIP. 1975010120090411001  
PEMERINTAH DAERAH SUMATERA UTARA

DIPERIKSA OLEH

PELAKSANAAN TERKIN KEGIATAN  
(PPTX)

PT LINDA  
SALIM  
NIP. 197501012009041001

KONSULTAN PERENCANA

Zonal and Engineering Consultant  
And Engineering, Surveying, Civil Engineering, Architecture  
And Other Special Engineering, Quality Control

DIGAMBAR DIPERIKSA

EDY TANJUNG  
OPERATOR/CAM/IT/OPERATOR/ANALIS  
NAMA GAMBAR

NO. GBR

JLH. GBR

43

43

544

98



76

176

NAMA SATKER



DINAS KETAHANAN PANGAN,  
TANAMAN PANGAN DAN HORTIKULTURA  
PROVINSI SUMATERA UTARA

NAMA PEKERJAAN

RENOVASI BRIGADE PROTOKSI  
TANAMAN (BPT) PEMATANG KERASAAN -  
UPT. PTPHPMKP MEDAN

LOKASI PEKERJAAN

UPT. PTPHPMKP MEDAN  
PEMATANG KERASAAN

DISETUIJI OLEH

PROSEKUTUR JENDERAL KEAMANAN PANGAN,  
TANAMAN DAN PANGAN  
BANTU HORTIKULTURA PROVINSI  
SUMATERA UTARA SELAKU PAIK/PA  
TJH  
SUMATERA UTARA  
UPT. PTPHPMKP MEDAN  
NIP. 19670208 198611 1 001

DIPERIKSA OLEH

PEMANTAUAN DAN  
PENYABAB PEDUKSANA TEKNIS KEGIATAN  
(PPTK)  
UPT LINDUNE  
SANDI, Sfr, MP  
NIP. 19750784 200604 1 001  
KONSULTAN PERENCANA

Zonaland Engineering Consultant  
and Investigation, Surveying, Civil Engineering, Architecture,  
Road, Water, Mineral Investigation, Quality Control

DIGAMBAR DIPERIKSA

EDY TANJANG TONI PANGRAN, S.T  
OPERATOR GMD/CMW  
TENAGA AHLI

NAMA GAMBAR

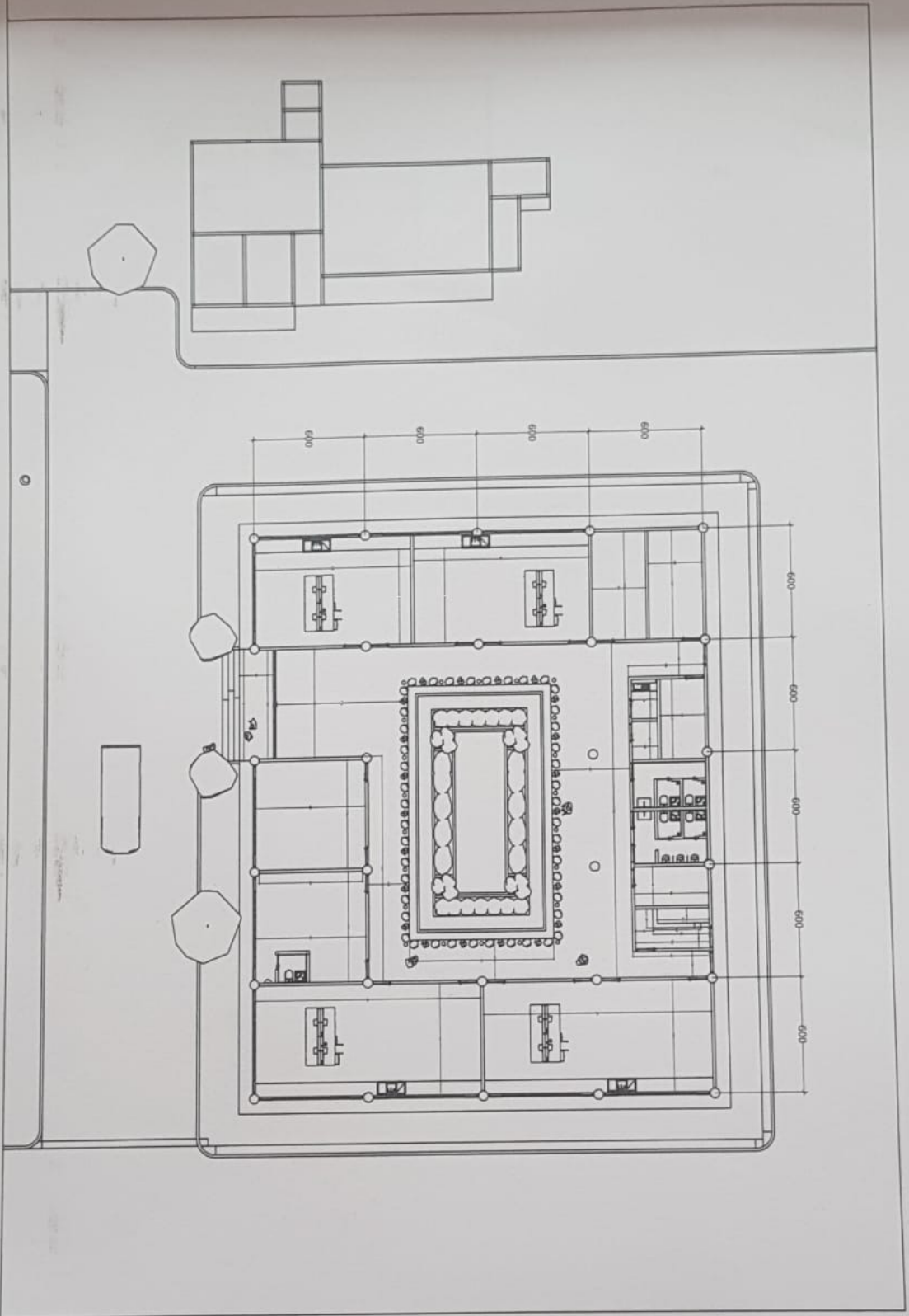

SITE PLAN EXHIBIT  
SCALE 1:250

NO. GBR JLH. GBR

01 28

NAMA SATKER



DINAS KETAHANAN PANGAN,  
TANAMAN PANGAN DAN HORTIKULTURA  
PROVINSI SUMATERA UTARA

NAMA PEKERJAAN

RENOVASI BRIGADE PROTEKSI  
TANAMAN (BPT) PEMANGKANG KERASAAN -  
UPT. PTPHMKP MEDIAN

LOKASI PEKERJAAN

UPT. PTPHMKP MEDIAN  
PEMANGKANG KERASAAN

DISETUJUI OLEH

KEPALA DINAS KETAHANAN PANGAN,  
TANAMAN PANGAN DAN HORTIKULTURA PROVINSI  
SUMATERA UTARA SELAKU PAIK/PA

DIS KETAHANAN PANGAN  
IPH

H. Todorali, S.Sos, MSP  
NIP. 196708091986111001

KELOMPOK EKSPERTIS TEKNIKSA OLEH

KELOMPOK EKSPERTIS TEKNIKSA KEAGRIKULTURAN  
(KEPTK)

UPT LINDUNGAN

KELOMPOK EKSPERTIS TEKNIKSA PERENCANAAN  
NIP. 197509172008041001

KONSULTAN PERENCANAAN

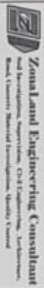

Zonaland Engineering Consultant  
and Technological Services, Civil Engineering, Architecture,  
Electrical, Mechanical, Structural Engineering, Survey, Survey

DIGAMBAR DIPERIKSA

EDY TANJUNGGRAH, S.T  
OPERATOR KADALANAN TANAMAN PAHALI  
NAMA GAMBAR

NAMA GAMBAR

NO. GBR JLH. GBR

02 28

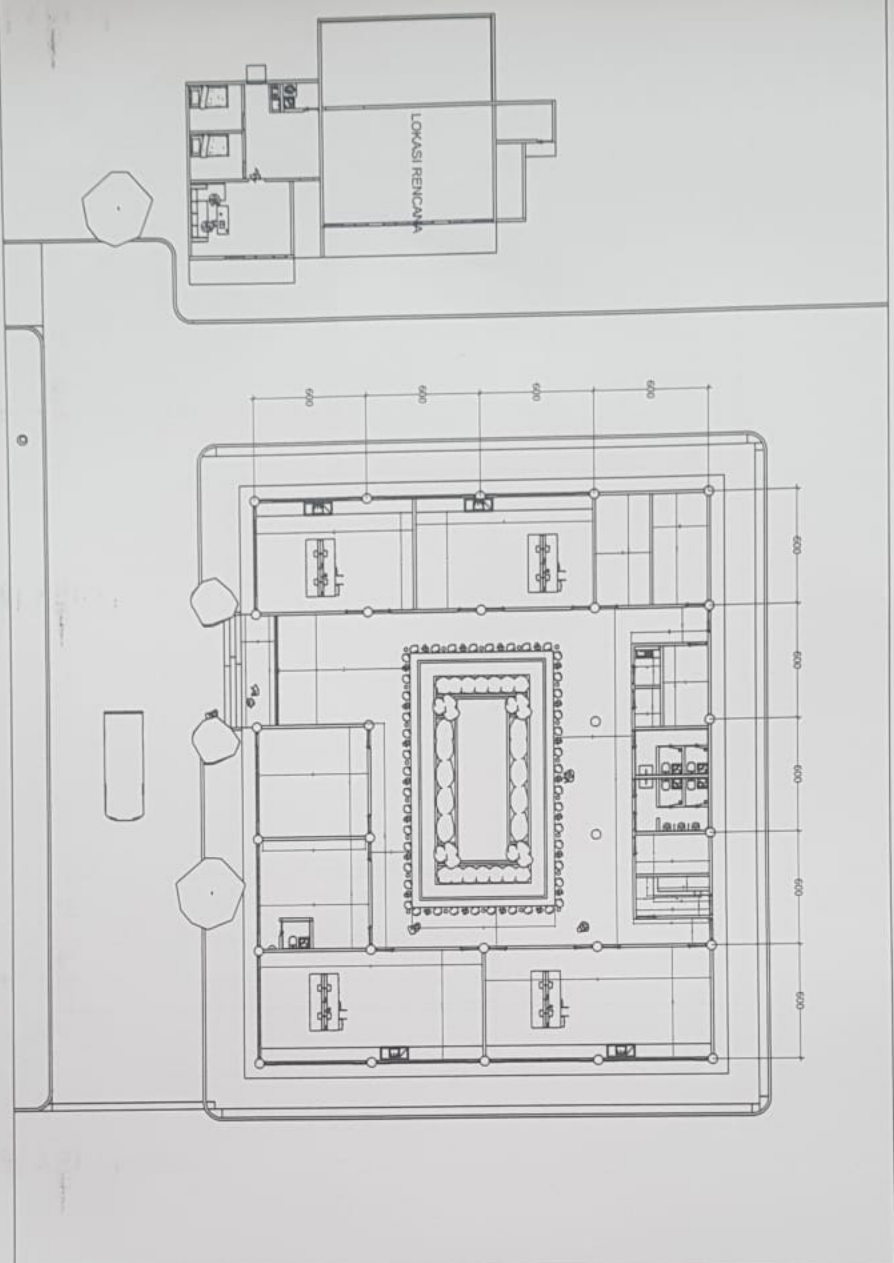

NAMA SATKER



DINAS KETAHANAN PANGAN,  
TANAMAN PANGAN DAN HORTIKULTURA  
PROVINSI SUMATERA UTARA

NAMA PEKERJAAN

RENOVASI BRIGADE PROTEKSI  
TANAMAN (BPT) PEMATANG KERASAAN -  
UPT. PTPHPMKP MEDAN

LOKASI PEKERJAAN

UPT. PTPHPMKP MEDAN  
PEMATANG KERASAAN

DISETUJUI OLEH

KEPALA BRIGADE KETAHANAN PANGAN,  
RENOVASI BRIGADE PROTEKSI  
TANAMAN (BPT) PEMATANG KERASAAN  
SUMATERA UTARA BELAKU PAKPA  
DIS KETAHANAN PANGAN  
TPP  
SUMATERA UTARA

H. RAJIB S. Sps, MSP  
NIP. 1967022981986111001

PEKERJAAN  
DIPERIKSA OLEH

PEKERJAAN PELAKSANA TEKNIS KEGIATAN  
(BPTK)

UPT LINDUP  
SAWAL SP, MP  
NIP. 1975070012006041001

KONSULTAN PERENCANA

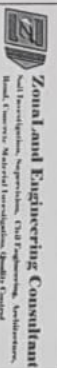

DIGAMBAR DIPERIKSA  
EDY TANJUNG  
OPERATOR CAD/CAM  
TONI PARPAHAN, ST  
TENAGA AHLI  
NAMA GAMBAR

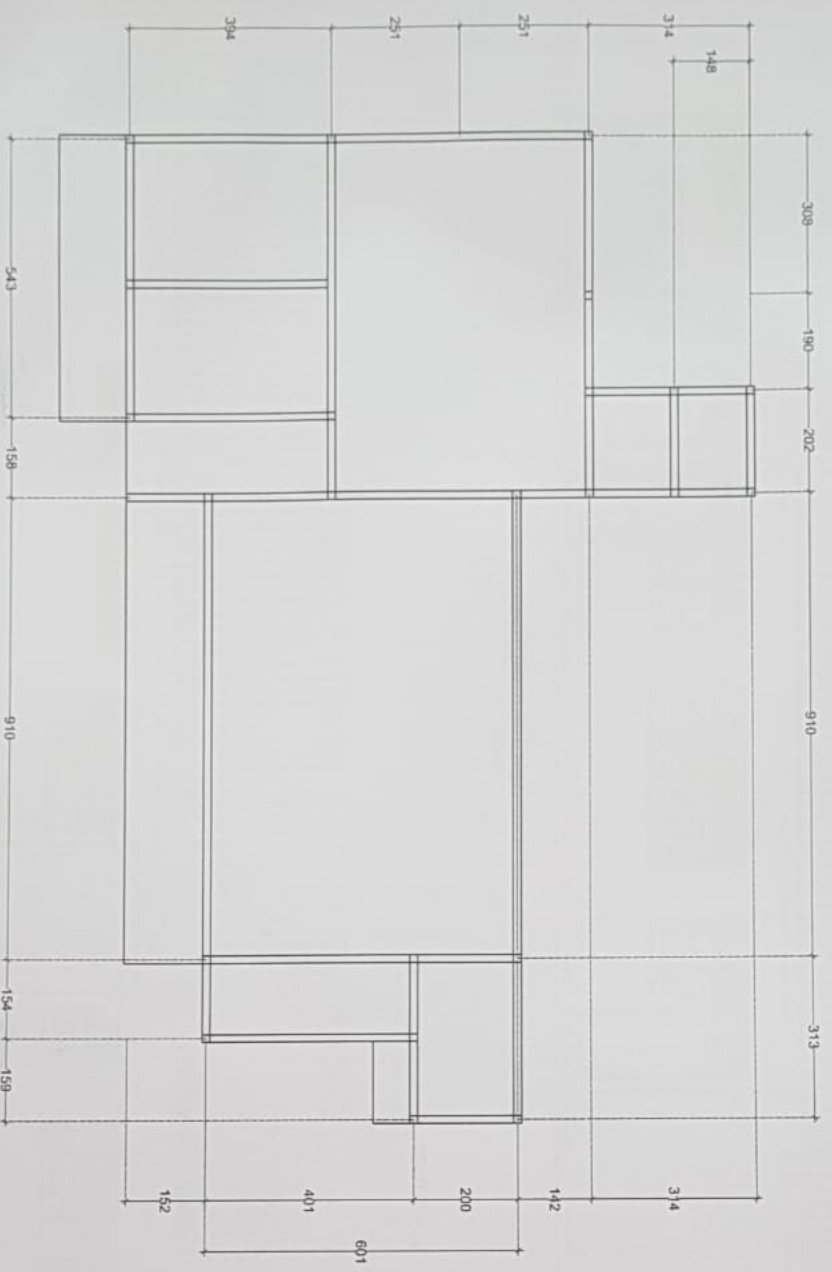





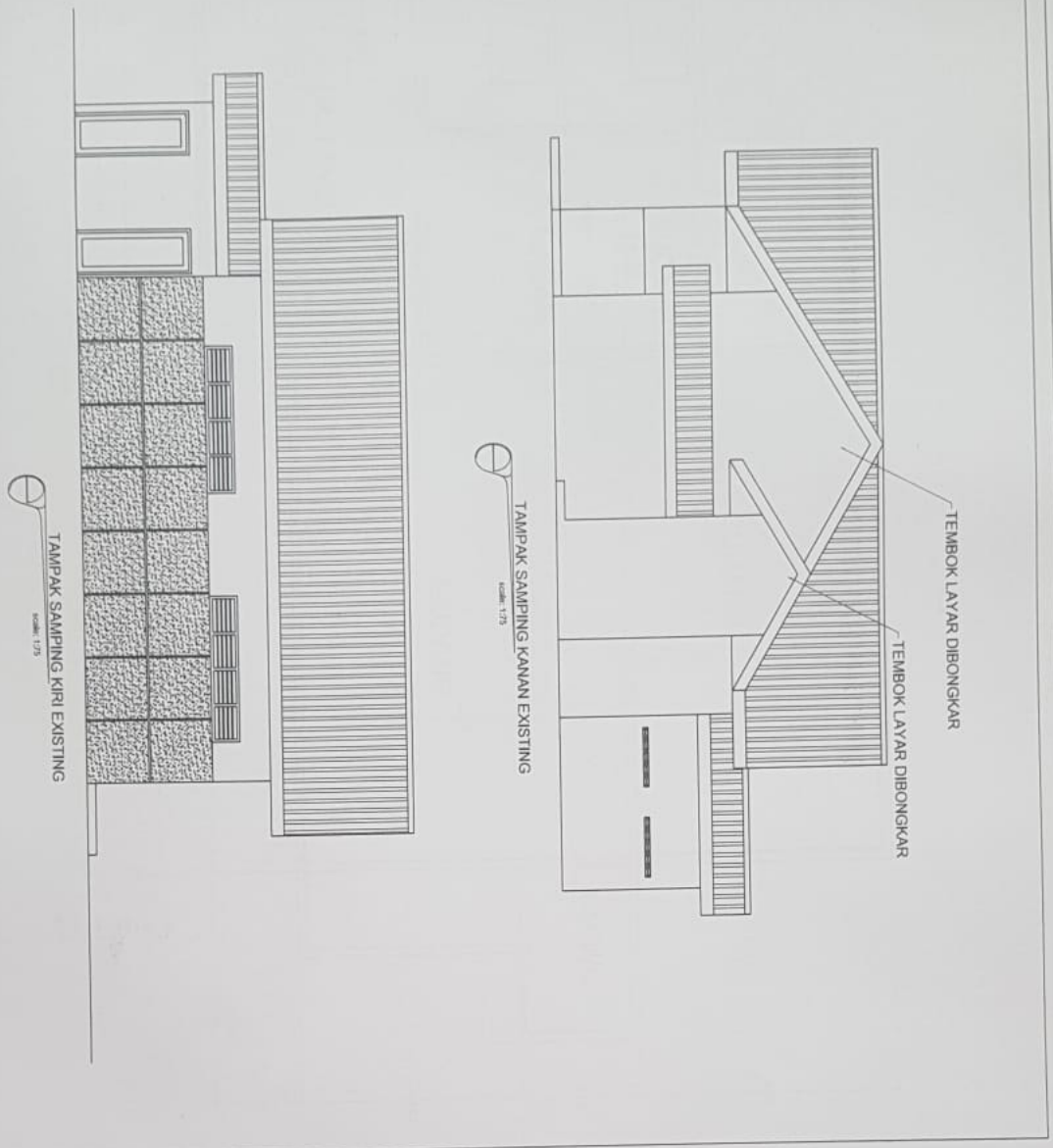

NAMA SATKER



DINAS KETAHANAN PANGAN  
TANAMAN PANGAN DAN HORTIKULTURA  
PROVINSI SUMATERA UTARA  
NAMA PEKERJAAN

RENOVASI BRIGADE PROTEKSI  
TANAMAN (BPT) PEMANTANG KERASAM-  
UPT. PTPIPKP MEDAN

LOKASI PEKERJAAN

UPT. PTPIPKP MEDAN  
PEMANTANG KERASAM

DISETUJUI OLEH

KEPALA DINAS KEKETAHANAN PANGAN,  
DINAS HORTIKULTURA DAN PROVISI  
SUMATERA UTARA SELAKU PAKPA  
DIS KETAPWA  
IPH  
SUMANF  
H. RAJALI, S.SyA, MSP  
NIP. 197502011986011 1 001  
DIPERIKSA OLEH

PERAKTORAH ASSANA TEKNIKIS MEGAYTIN  
69790

UPT LINDUN  
KONSULTAN PERENCANA  
NIP. 197502011986004 1 001  
KAS • PEMERINTAH

Zonani Engineering Consultant  
Konsultansi, Perencanaan, Desain, Pelaksanaan  
NIP. 197502011986004 1 001

DIGAMBAR DIPERIKSA

EDY TERLINGG  
OPERATOR CAD/CAM  
NAMA GAMBAR

NO. GBR J.LH. GBR

05 28

NAMA SATKER



DINAS KETAHANAN PANGAN,  
TANAMAN PANGAN DAN HORTIKULTURA  
PROVINSI SUMATERA UTARA

NAMA PEKERJAAN

RENOVASI BRIGADE PROTEKSI  
TANAMAN (BPT) PEMATANG KERASAAN -  
UPT. PTPHMKP MEDAN

LOKASI PEKERJAAN

UPT. PTPHMKP MEDAN  
PEMATANG KERASAAN

DISETUJUI OLEH

KEPALA DINAS KETAHANAN PANGAN,  
SUMATERA UTARA

DIS KETAHANAN PANGAN  
SUMATERA UTARA PROVINSI  
SUMATERA UTARA SELAKU PAIKPA

DIS KETAHANAN PANGAN  
TPH  
FRANJA S. Sos, MSP  
NIP. 196702061986111 1 001

PEKERJA UPPERIKSA OLEH

PEMANGKUPAN PERENCANA  
PEKERJAAN PERENCANA  
PEKERJAAN PERENCANA

UPT LINDANAU  
NIP. 1975004700004 1 001

PEKERJAAN PERENCANA  
PEKERJAAN PERENCANA  
PEKERJAAN PERENCANA

Zonal and Engineering Consultant  
and Consulting, Engineering, Civil Engineering, Architecture,  
and Computer Network Installation, Medan, Sumatra

DIGAMBAR DIPERIKSA

EDY TANJUNG  
OPERATOR CAD/CAM  
TONI PANGGAHAN, S.T  
TENAGA AHLI

NAMA GAMBAR

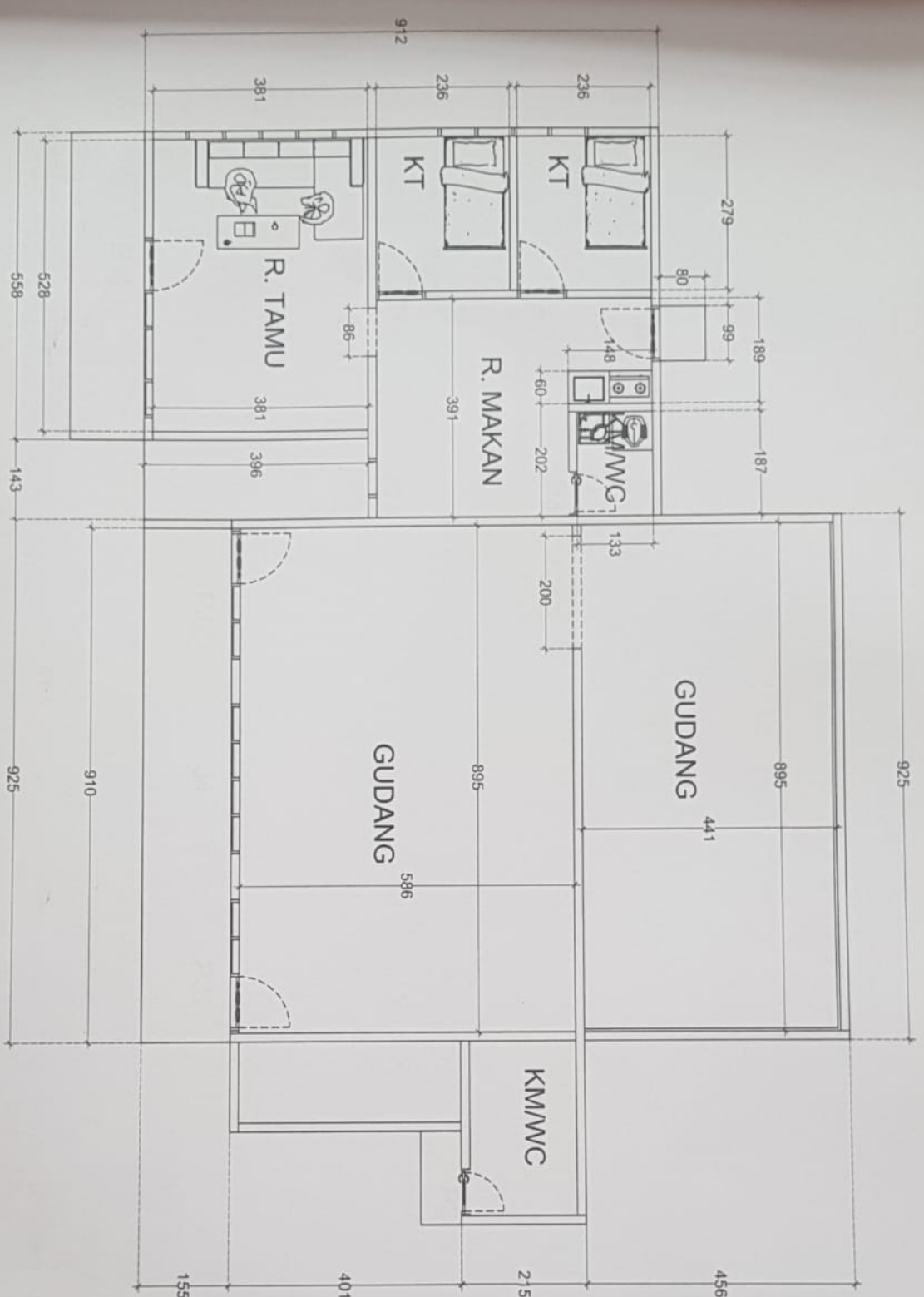



NAMA SATKER



DINAS KETAHANAN PANGAN,  
TANAMAN PANGAN DAN HORTIKULTURA  
PROVINSI SUMATERA UTARA  
NAMA PEKERJAAN

RENOVASI BRIGADE PROTEKSI  
TANAMAN (BPT) PEMATANG KERASASAN -  
UPT. PTIPHPMKP MEDAN

LOKASI PEKERJAAN

UPT. PTIPHPMKP MEDAN  
PEMATANG KERASASAN

DISETUJUI OLEH

KERASAS BIKING BERTAHANAN PANGAN,  
TANAMAN PANGAN  
DAN HORTIKULTURA PROVINSI  
SUMATERA UTARA SELAKU PAKPA  
\*  
TPH  
H. RAJAK S. Sos. MSP  
NIP. 197302011986111 001

DIPERIKSA OLEH

PEMERINTAH PROVINSI SUMATERA UTARA  
PEMATANG KERASASAN  
(PMPK)  
UPT. LINDI  
SAJIDI, SIF, MP  
NIP. 19750201200804 1 001  
KONSULTAN PERENCANA

Zonalant Engineering Consultant  
Badan Penyelenggara, Regenerasi, Total Engineering, dan  
Badan Penyelenggara, Regenerasi, Total Engineering, dan

DIGAMBAR DIPERIKSA

EDY TANJUNG  
OPERATOR CAD/CAM  
NAMA GAMBAR

TONI PANGRANAN, S.T  
OPERATOR CAD/CAM  
NAMA GAMBAR

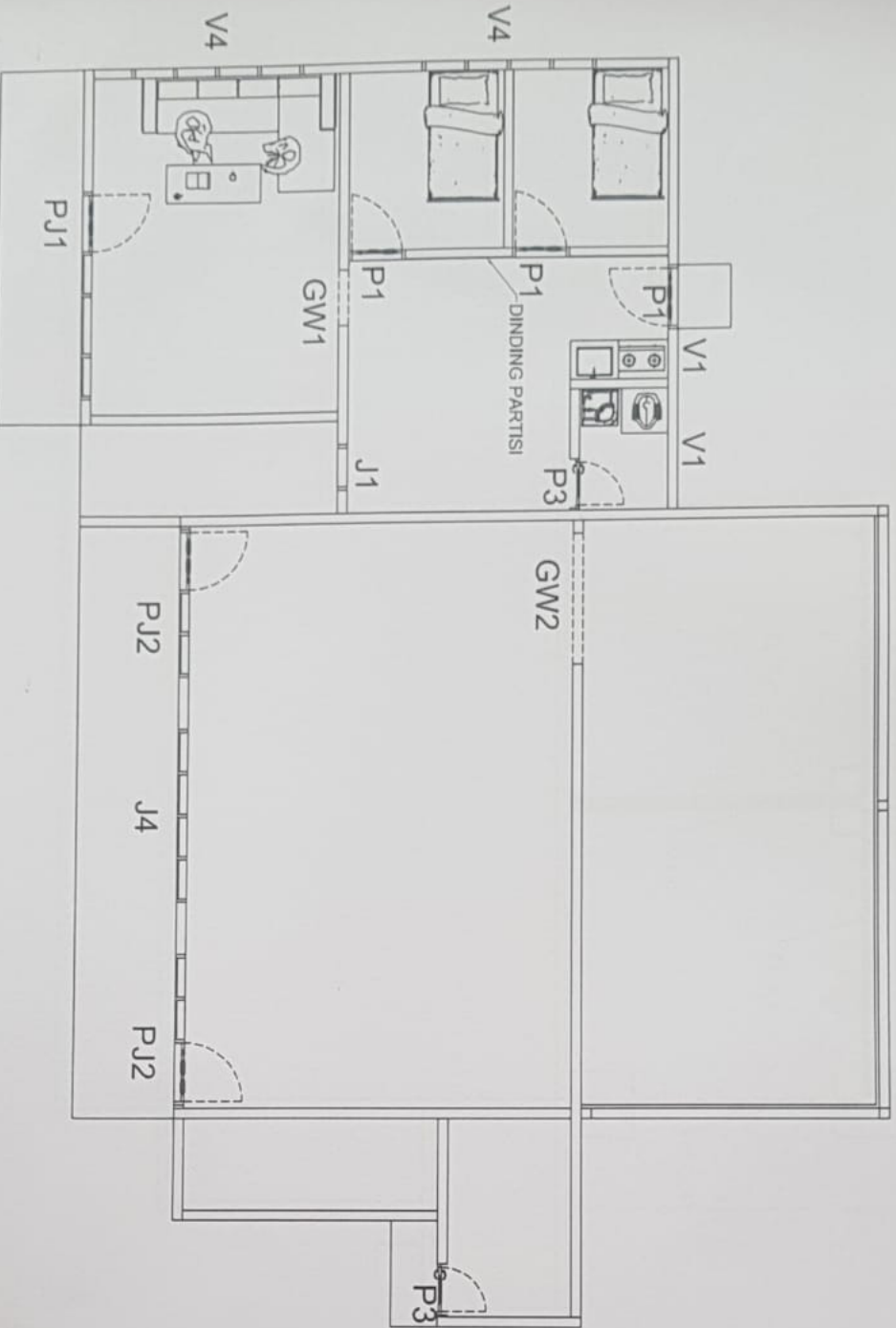

NAMA SATKER



DINAS KETAHANAN PANGAN,  
TANAMAN PANGAN DAN HORTIKULTURA  
PROVINSI SUMATERA UTARA

NAMA PEKERJAAN

RENOVASI BRIGADE PROTEKSI  
TANAMAN (BPT) PEMANGKAS KERSAAN -  
UPT. PTPHPMKP MEDAN

LOKASI PEKERJAAN

UPT. PTPHPMKP MEDAN  
PEMANGKAS KERSAAN

DIPERINTAHKAN OLEH

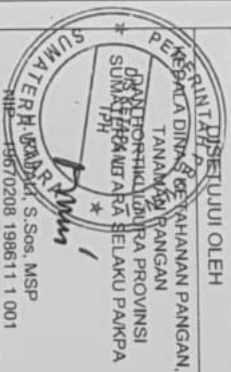

DIPERIKSA OLEH

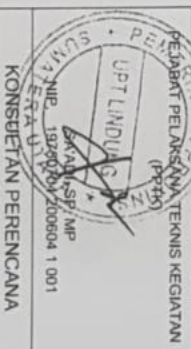

KONSULTAN PERENCANA

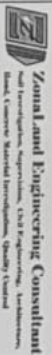

DIGAMBAR DIPERIKSA

EDY JANUANG TOPI PANGAHAN, S.T  
OPERATOR CAD/CAM TENGAH AHLI

NAMA GAMBAR

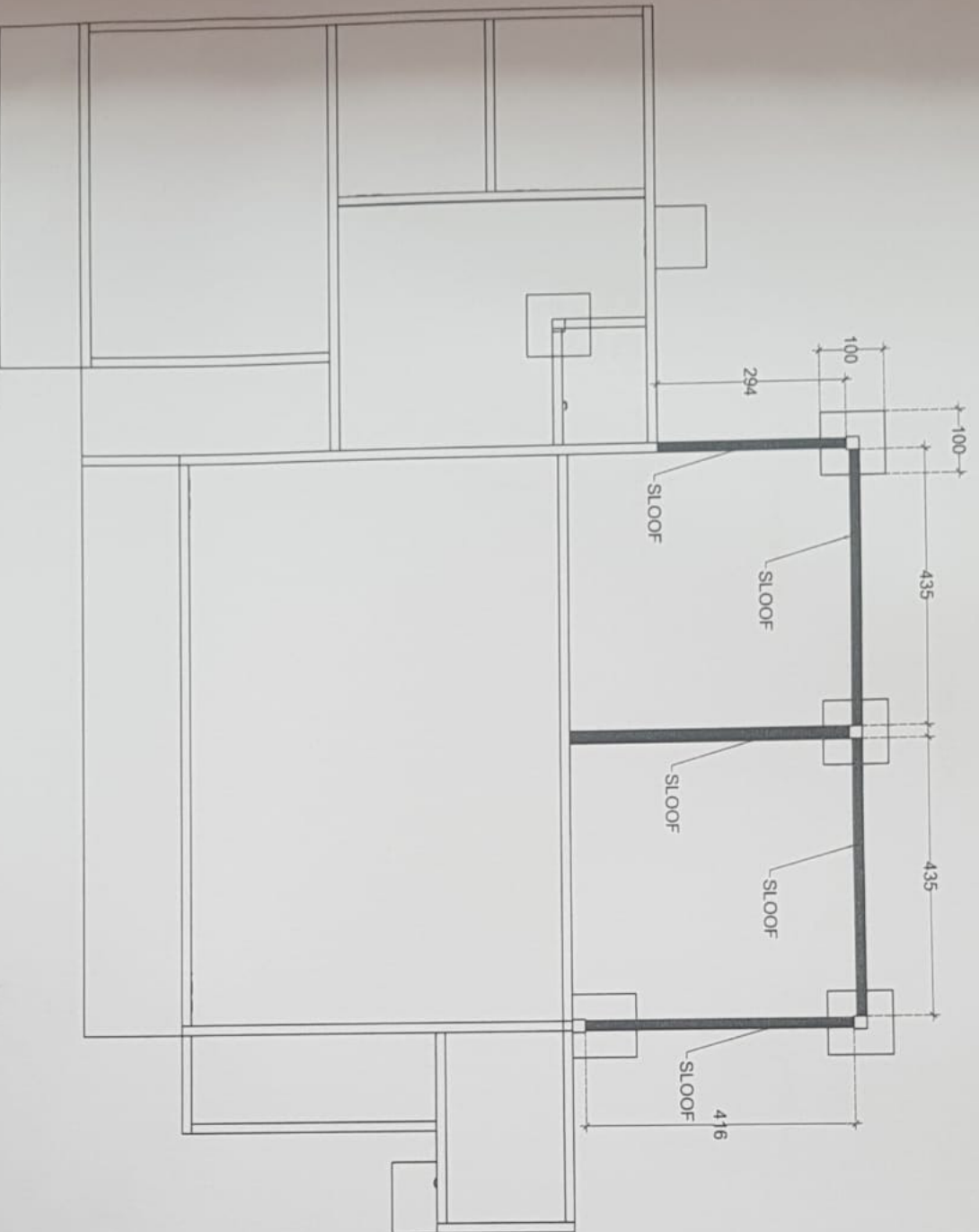

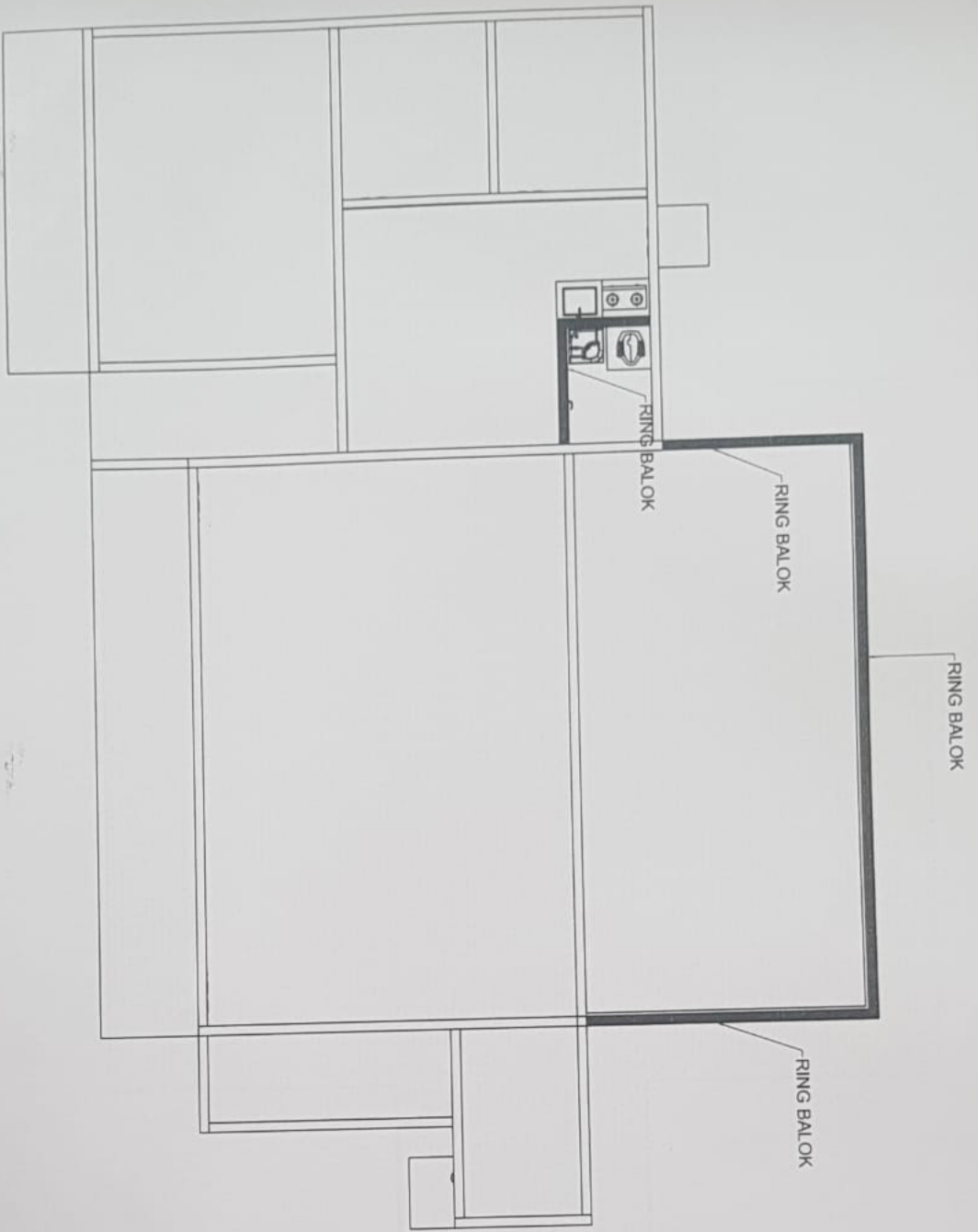

NAMA SATKER



DINAS KETAHANAN PANGAN,  
TANAMAN PANGAN DAN HORTIKULTURA  
PROVINSI SUMATERA UTARA  
NAMA PEKERJAAN

RENOVASI BRIGADE PROTEKSI  
TANAMAN (BPT) PEMATANG KERASAAN -  
UPT. PTPHPMKP MEDAN

LOKASI PEKERJAAN

UPT. PTPHPMKP MEDAN  
PEMATANG KERASAAN

DISETUJUI OLEH

KERJA TUNJANG KE TAHAPAN PANGAN,  
TANAMAN PANGAN  
DAN HORTIKULTURA PROVINSI  
SUMATERA UTARA SELAKU PAIKPA  
DIS KETAPANG  
TPH  
H. RAJAH, S.Sos, MSP  
NIP. 19820008 198611 1 001  
DIPERIKSA OLEH

PEKERJA TELUKSANA, TEKNIS KEGIATAN  
(BPTN)  
UPT LINDUNGS  
SURYADI, SP, MP  
NIP. 19750704 200604 1 001  
KONSULTAN PERENCANA

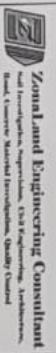

Zonal and Engineering Consultant  
And Partners, Registered CS & Engineering, Indonesia.  
Head Office: Medan Indonesia, Quality Control

DIGAMBAR      DIPERIKSA

EDY TANJUNG      TOMI PANGRAHAN, S.T  
OPERATOR CND/CAN      TERANGA AHU

NAMA GAMBAR

NO. GBR      JLN. GBR

09      28

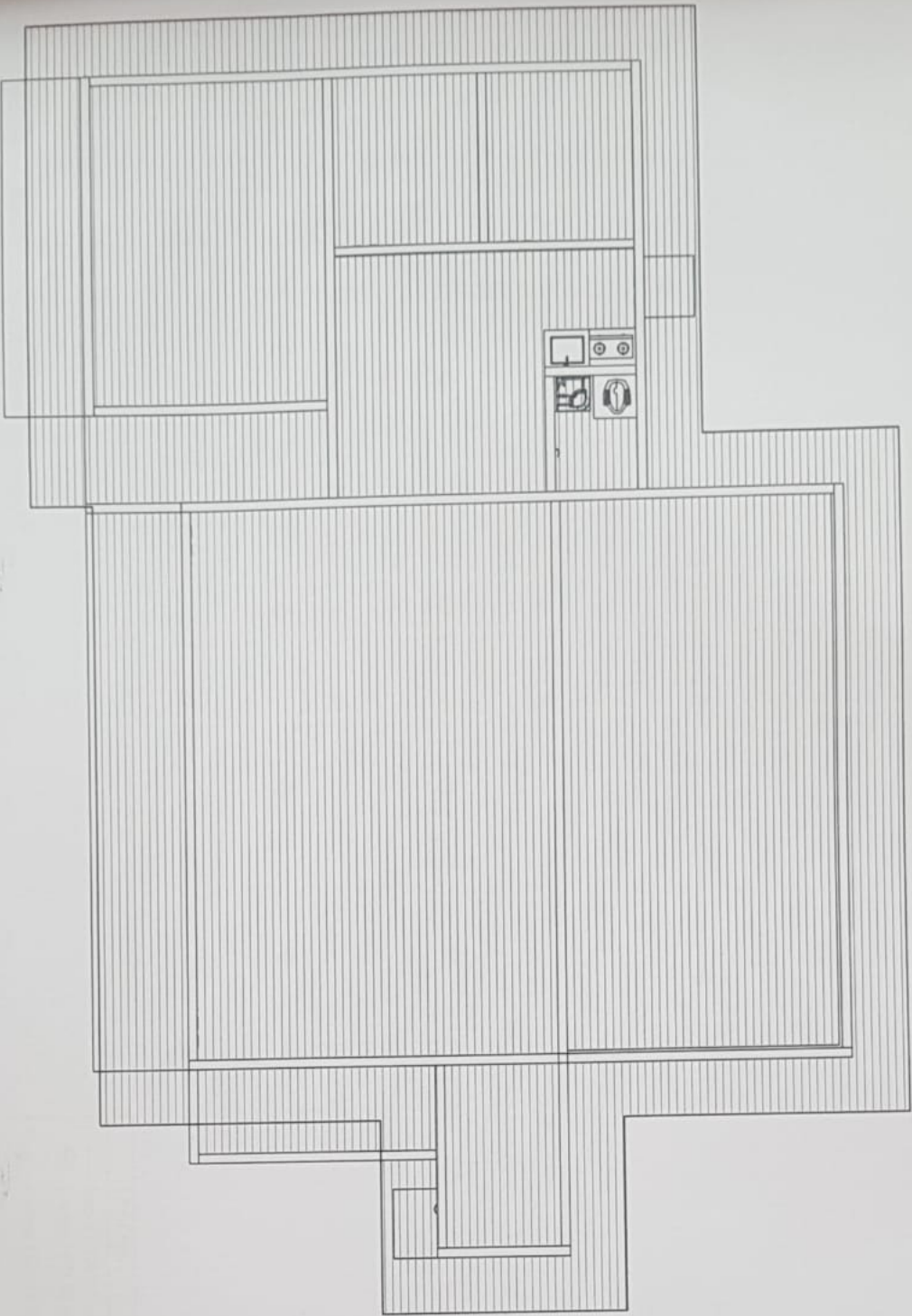

NAMA SATKER



DINAS KETAHANAN PANGAN,  
TANAMAN PANGAN DAN HORTIKULTURA  
PROVINSI SUMATERA UTARA  
NAMA PEKERJAAN

RENOVASI BRIGADE PROTAKSI  
TANAMAN (BPT) PEMATANG KERASAAN -  
UPT. PTPHPMKP MEDAN

LOKASI PEKERJAAN

UPT. PTPHPMKP MEDAN  
PEMATANG KERASAAN

DISETUJUI OLEH

KEP. BINA KETAHANAN PANGAN,  
TANAMAN PANGAN  
DAN HORTIKULTURA DAN PROVISI  
SUMATERA UTARA SELAKU PAKRA  
IPH  
H. RAJUKA S. Sos, MSP  
NIP. 19861111001

DIPERIKSA OLEH

PELAKSANA TEKNIS KEGIATAN  
(optn)  
UPT LINDU  
KAND. SPT MP  
NIP. 19750604200604 1 001  
KONSULTAN PERENCANA

**Z** Zonal and Engineering Consultant  
and Forestry, Agriculture, Civil Engineering, Architecture,  
Bank, Concrete, Material Investigation, Quality Control

DIGAMBAR DIPERIKSA

EDY TANJANG T. S.TOM BRAGHMAN, S.T  
OPERATOR CAD/CAM  
NENGA AHLI

NAMA GAMBAR

NO. GBR J.L.H. GBR

10 28





NAMA SATKER



DINAS KETAHANAN PANGAN,  
TANAMAN PANGAN DAN HORTIKULTURA  
PROVINSI SUMATERA UTARA

NAMA PEKERJAAN

RENOVASI BRIGADE PROTEKSI  
TANAMAN (BPT) PEMANTANG KERASAM -  
UPT. PTPHPMKP MEDAN

LOKASI PEKERJAAN

UPT. PTPHPMKP MEDAN  
PEMANTANG KERASAM

DISETUJUI OLEH

KEPALA BRIGADE KETAHANAN PANGAN,  
RENOVASI BRIGADE PROTEKSI  
TANAMAN (BPT) PEMANTANG KERASAM -  
SUMATERA UTARA LAKU PAKPA  
DIS KETAPANG  
TPH  
H. RAJALI S. SPS, MSP  
NIP. 196709021996111 1 001  
DIPERIKSA OLEH

PEJABAT PELAKSANA TEKNIKS KEGIATAN  
PEMERINTAH KABUPATEN  
UPT LINER  
NIP. 19750404200604 1 001  
KONSULTAN PERENCANA

Zonal and Engineering Consultant  
and Investment, Reparatins, Civil Engineering, Architecture,  
Bridg, Tunnel, Mineral Investigation, Quality Control

DIGAMBAR DIPERIKSA

EDY TANJUNG TONI PANPAHAN, S.T  
OPERATOR CAD/CAM TENAGA AHLI  
NAMA GAMBAR

NO. GBR JLH. GBR

12 28

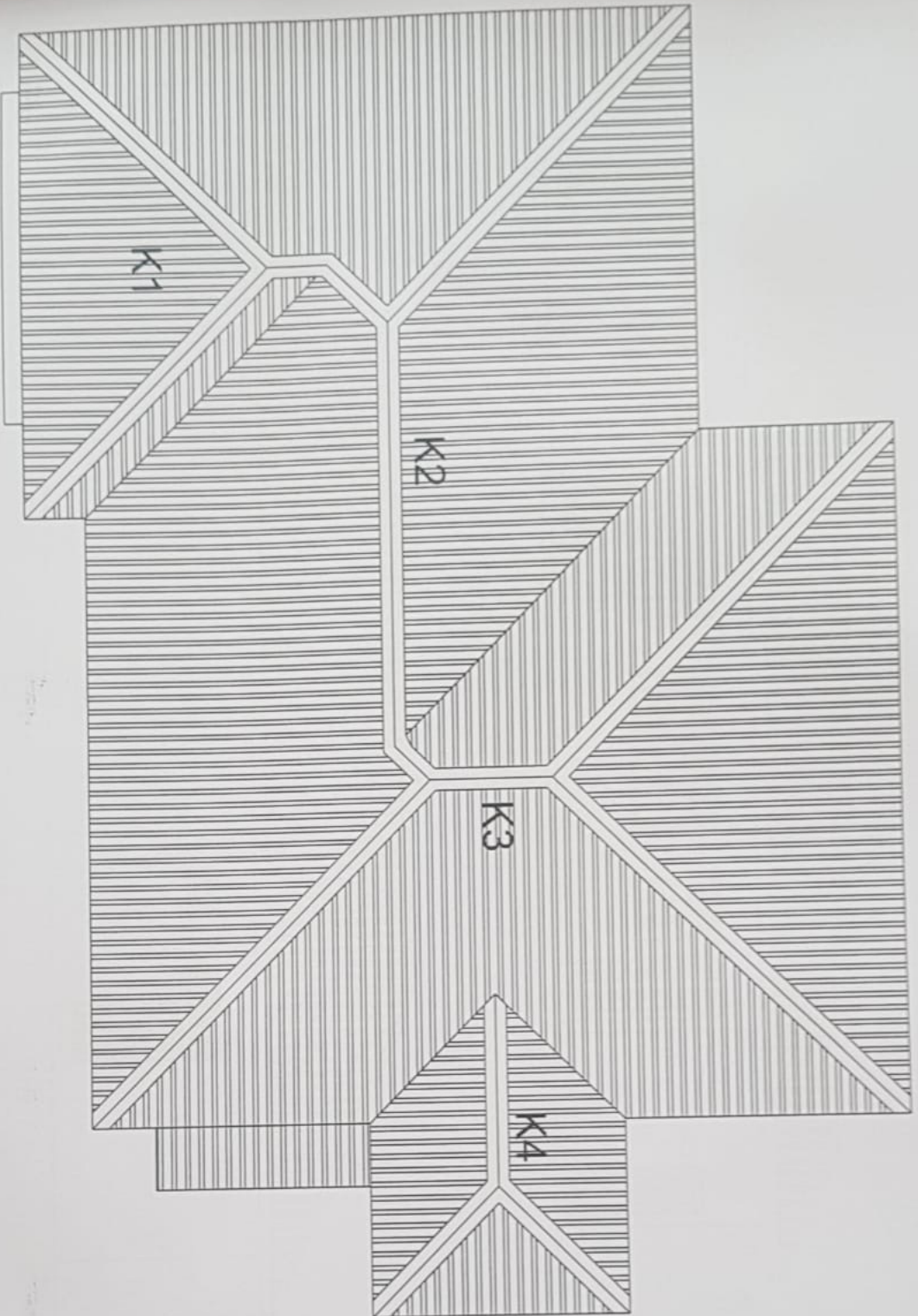

NAMA SATKER



DINAS KETAHANAN PANGAN,  
TANAMAN PANGAN DAN HORTIKULTURA  
PROVINSI SUMATERA UTARA

NAMA PEKERJAAN

RENOVASI BRIGADE PROTEKSI  
TANAMAN (BPT) PEMANGKANG KERASAM -  
UPT. PTPHPMP MEDAN

LOKASI PEKERJAAN

UPT. PTPHPMP MEDAN  
PEMANGKANG KERASAM

DISETUJUI OLEH

KEPALA DINAS KETAHANAN PANGAN,  
TANAMAN PANGAN  
DAN HORTIKULTURA PROVINSI  
SUMATERA UTARA SELAKU PAKPA

*DIS KEMKOT  
J. HANAN S. SIAU, MSP*  
NIP. 19890206 5 506511 1 001

PEMANGKANG KERASAM, TENNIS NEGANTAN  
(PTPN)

*DAKDA, S.P., MP*  
NIP. 19790704 200004 1 001

KONSULTAN PERENCANA

Zonal and Engineering Consultant  
Jl. Cempaka Putih No. 100, Jakarta Pusat 10110

DIGAMBAR DIPERIKSA

*Z. Sholahudin* *D. Dharma*

EDY TRIANDAR-GAM, S.T.  
OPERATOR CAD/CAM, S.T.  
TEKNOLOGI ARII

NAMA GAMBAR

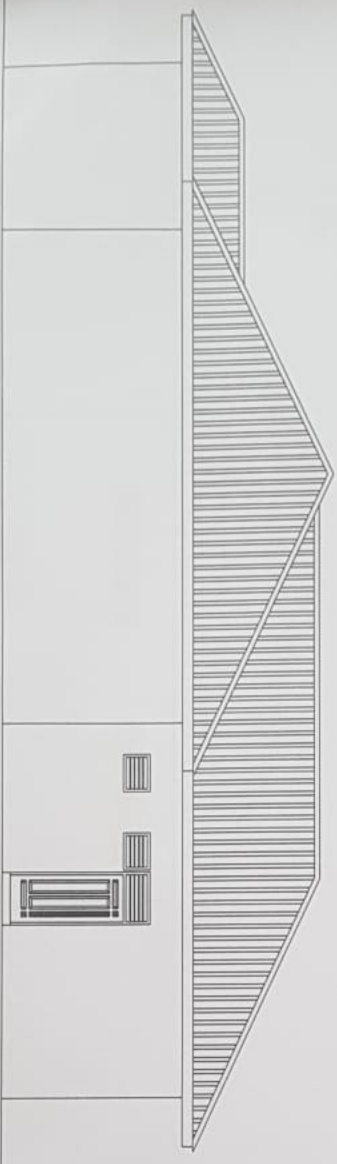
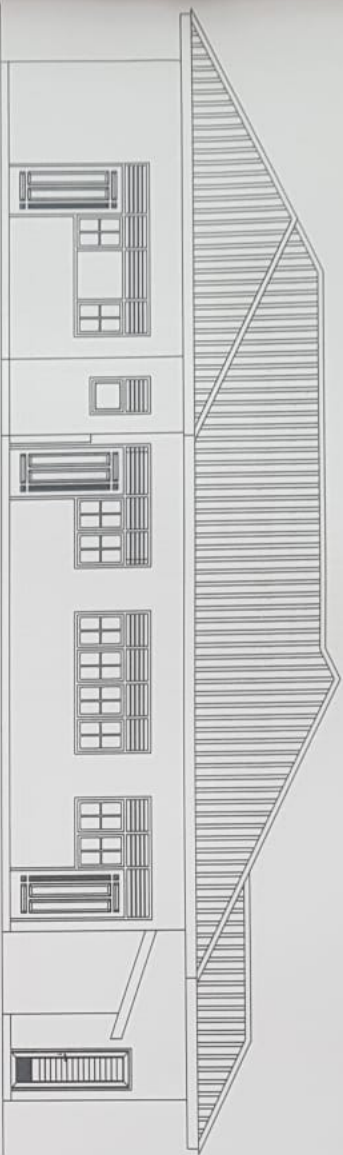

13

28

NO. GBR

J.L.H. GBR

NAMA SATKER



DINAS KETAHANAN PANGAN,  
TANAMAN PANGAN DAN HORTIKULTURA  
PROVINSI SUMATERA UTARA  
NAMA PEKERJAAN

RENOVASI BRIGADE PROTEKSI  
TANAMAN (BPT) PEMATANG KERASASAN -  
UPT. PTPHPMKP MEDAN

LOKASI PEKERJAAN

UPT. PTPHPMKP MEDAN  
PEMATANG KERASASAN

DISETUJUI OLEH

KEPALA DINAS KETAHANAN PANGAN,  
TANAMAN PANGAN DAN HORTIKULTURA  
PROVINSI SUMATERA UTARA  
DISERIKAP  
TPH

H. RAJALU, S.Sos., MSP  
NIP. 1951032019986111001

DIPERIKSA OLEH

PELAKSI PREPARASI, TEKNIS KEGIATAN

PEMERINTAH PROVINSI  
SUMATERA UTARA  
UPT. PT PHPMKP MEDAN  
NIP. 197907142005041001

Zonaland Engineering Consultant  
Jl. Kuningan, No. 10, Kuningan, Bandung  
Telp. (022) 25000000, 25000001, 25000002

DIGAMBAR DIPERIKSA

EDY TANJUNGSARI, S.T.  
OPERATOR BPT  
NAMA GAMBAR

TAMPAK SAUPTING KANAL PERENCANAAN  
skala: 1/75

TAMPAK SAUPTING KANAL BERKASANA  
skala: 1/75

NO. GBR 14  
JLH. GBR 28







NAMA SATKER



DINAS KETAHANAN PANGAN,  
TANAMAN PANGAN DAN HORTIKULTURA  
PROVINSI SUMATERA UTARA  
NAMA PEKERJAAN

RENOVASI BRIGADE PROTEKSI  
TANAMAN (BPT) PEMATANG KERASANI -  
UPT. PTPHPMKP MEDAN

LOKASI PEKERJAAN

UPT. PTPHPMKP MEDAN  
PEMATANG KERASANI

DISETUJUI OLEH

KEPALA DINAS KETAHANAN PANGAN,  
SUMATERA UTARA  
\* DIS KETAP TPH  
H. RAJAH S. S. MSP  
NIP. 196202091986111001  
FAHLEBIKSA OLEH

PEKERJA PELAKSANA TEKNIS KEGIATAN  
(PROJIN)  
UPT LIND  
NIP. 197507042006041001  
KONSULTAN PERENCANA

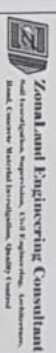

Zonal and Engineering Consultant  
Sulawesi Selatan, Indonesia  
Band. Cemerlang, Bertindak Profesional, Quality Standard

DIGAMBAR      DIPERIKSA

EDY TANJANG  
OPERATOR CAD/CAM  
NAMA GAMBAR

TONI PANGRAHAN, ST  
TENGA AHLI

NO. GBR      JLH. GBR

17      28

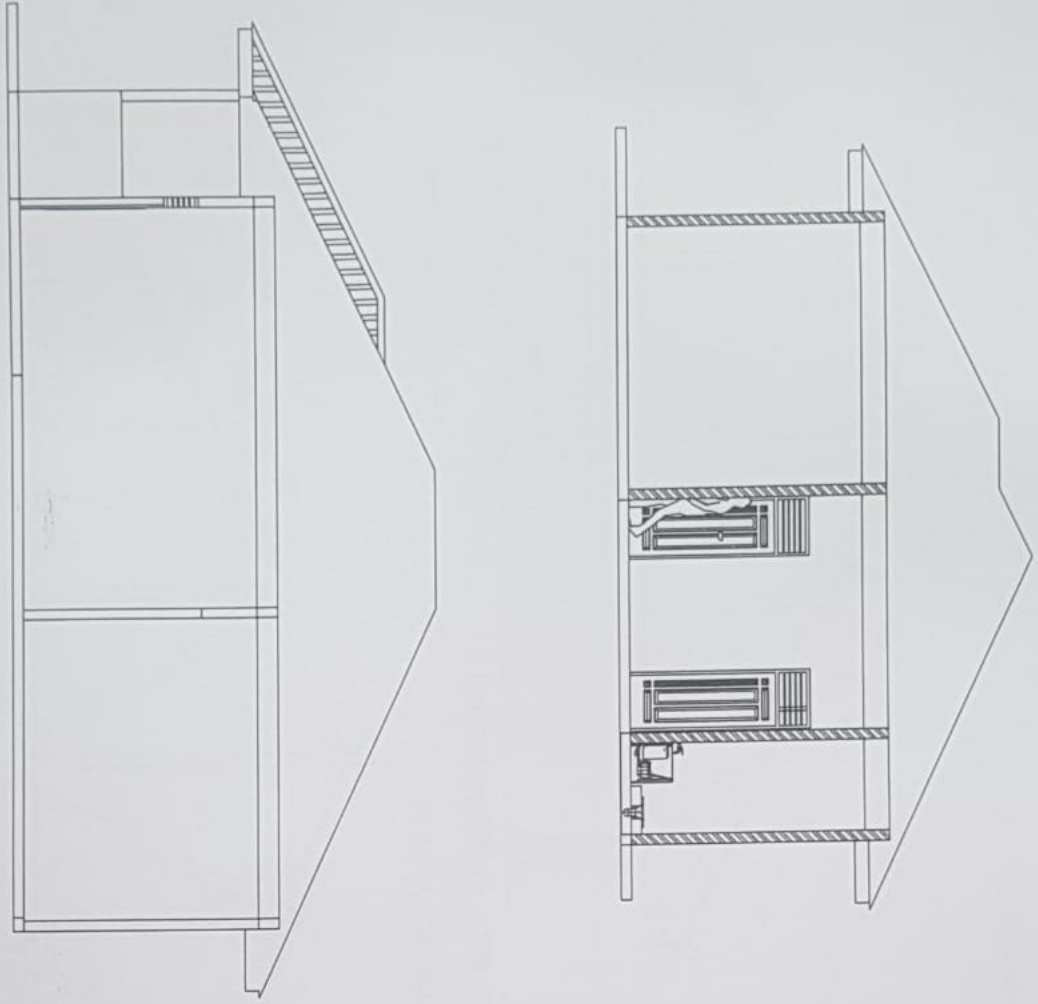







NAMA SATKER



DINAS KETAHANAN PANGAN,  
TANAMAN PANGAN DAN HORTIKULTURA  
PROVINSI SUMATERA UTARA  
NAMA PEKERJAAN

RENOVASI BRIGADE PROTEKSI  
TANAMAN (BPT) PEMANGKAS KERSAAN -  
UPT. PTPHPMKP MEDAN

LOKASI PEKERJAAN

UPT. PTPHPMKP MEDAN  
PEMANGKAS KERSAAN

DISETUJUI OLEH

KEPALA DINAS KETAHANAN PANGAN,  
TANAMAN PANGAN DAN HORTIKULTURA  
PROVINSI SUMATERA UTARA SELAKU PAKPA  
\* NAMA BIS KETAPANG  
TPH  
H. RAJALI S. SOA/ MSP  
196207081965111001  
BIDANJARI  
DIPERIKSA OLEH

PELAKSANA PELAKSANA TEKNIK KEGIATAN  
(PETA)  
UPT. LINDA  
AKAD, S.P. MP  
NIP. 19750704200804 1 001  
KONSULTAN PERENCANA

Zonaland Engineering Consultant  
and Technical Services, Incorporated, Civil Engineering, Architecture,  
and Construction Services International, Quality 1st award

DIGAMBAR DIPERIKSA  
EDY TANJUNG  
OPERATOR CAD/CAM  
TANJUNGPANAN, S.T  
TENAGA AHLI  
NAMA GAMBAR

NO. GBR JLH. GBR

20 28

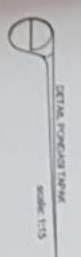
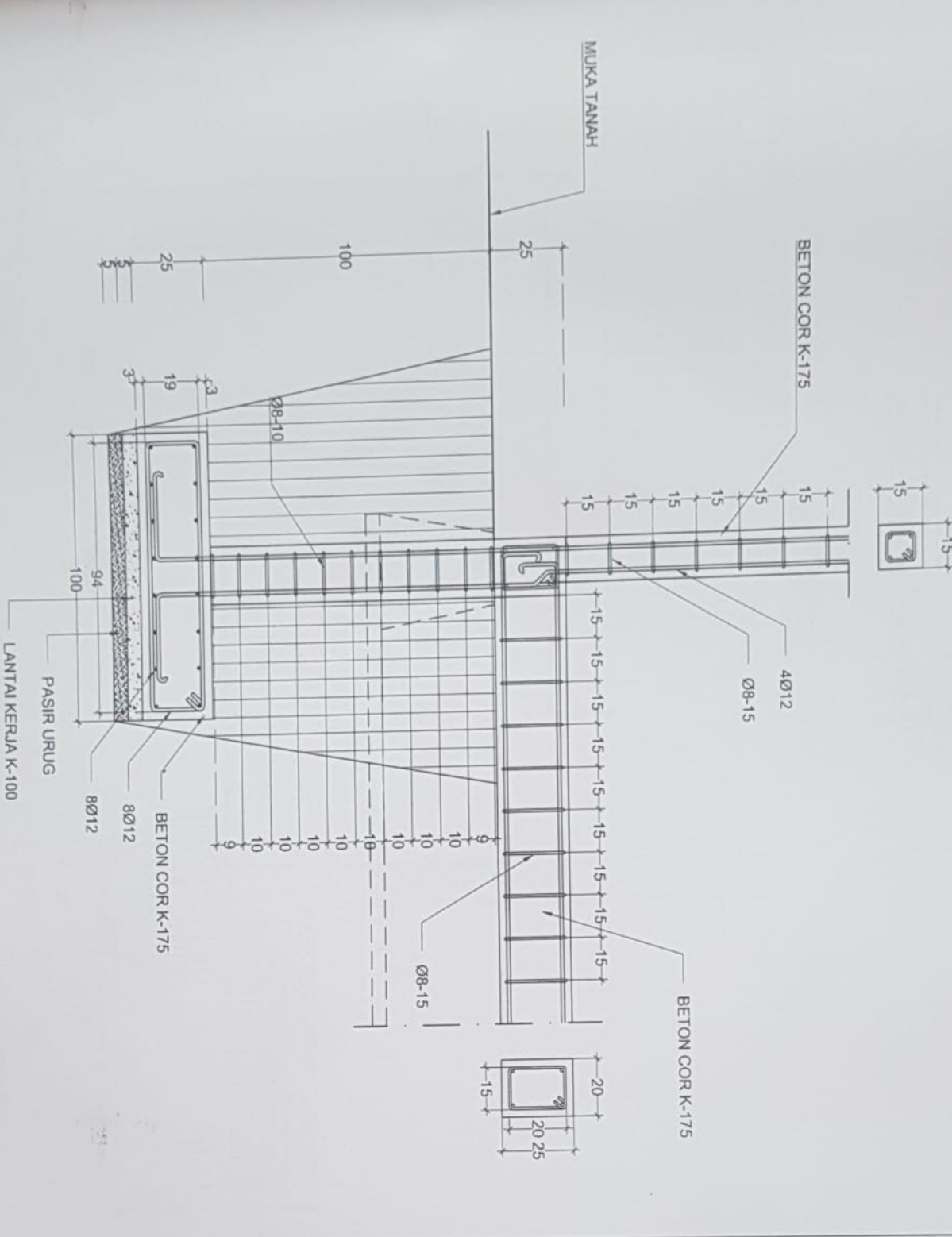

NAMA SATKER



DINAS KETAHANAN PANGAN,  
TANAMAN PANGAN DAN HORTIKULTURA  
PROVINSI SUMATERA UTARA  
NAMA PEKERJAAN

RENCANA BRIGADE PROTEKSI  
TANAMAN (BPT) PEMANGKAS  
UPT. PTPHMPK MEDAN

LOKASI PEKERJAAN

UPT. PTPHMPK MEDAN  
PEMANGKAS KERASAAN

REVISI

KELOMPOK KERJA PERTANIAN PANGAN,  
TANAMAN PANGAN  
DAN HORTIKULTURA PROVINSI  
SUMATERA UTARA  
TPT  
SUMATERA UTARA  
NIP. 197504200411001  
NIP. 1986111001

DIPERIKSA OLEH

PRADANA PELANGGANA, TENNIS KEGIATAN

(P271)

DIPERIKSA OLEH

KONSULTAN PERENCANA

Zonal and Engineering Consultant  
and Engineering, Architecture, Construction, Environment,  
and Energy Services (Zonal and Engineering Consultant)

DIGAMBAR DIPERIKSA

EDI TANUNG  
OPERATOR CAD/CAM  
TEKNIK APLIKASI  
NAMA GAMBAR

NO. GBR J.LH. GBR

21 28

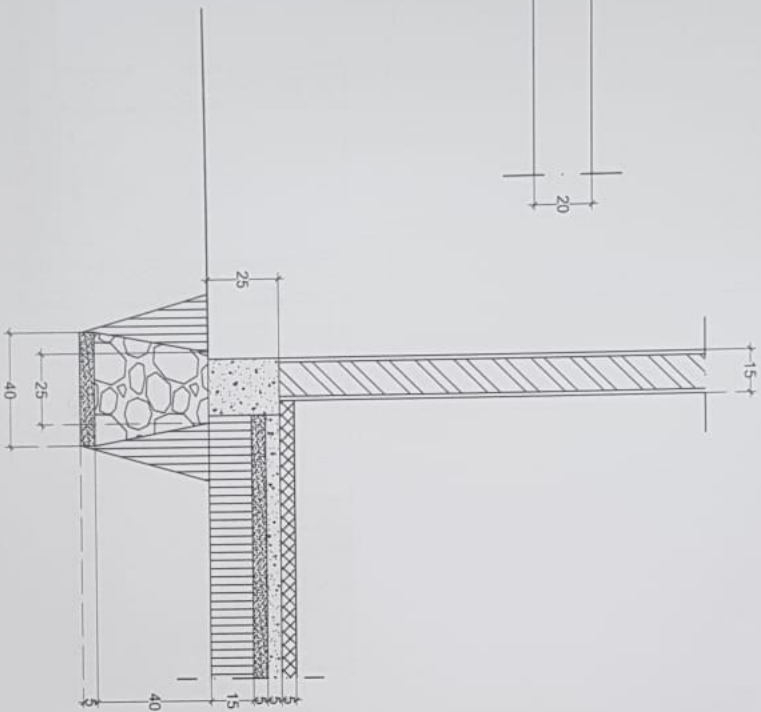

NAMA SATKER



DINAS KEJAHANNAN PANGAN,  
TANAMAN PANGAN DAN HORTIKULTURA  
PROVINSI SUMATERA UTARA

NAMA PEKERJAAN

RENOVASI BRIGADE PROTEKSI  
TANAMAN (BPPT) PEMANGKANG KERASAN -  
UPT. PTPHPMPK MEDAN

LOKASI PEKERJAAN

UPT. PTPHPMPK MEDAN  
PEMANGKANG KERASAN

DISETUJUI OLEH

KEPALA BRIGADE REKONSTRUKSI PANGAN,  
RENOVASI BRIGADE PROTEKSI  
TANAMAN (BPPT) PEMANGKANG KERASAN  
SUMATERA UTARA PROVINSI  
SUMATERA UTARA

H. RAJALI, S.Sos., M.S.P.  
M.P. (Mendes) (000000111001)  
DIPERIKSA OLEH

PEMANGKANG KERASAN, TENNIS KEGIATAN  
(TPTD)  
UPT. LINDAS  
NIP. 19750042200804 1 001  
KONSULTAN PERENCANA

Zonal and Engineering Consultant  
Head Office: Medan, Sumatera Utara, Indonesia  
Head Office: Medan, Sumatera Utara, Indonesia

DIGAMBAR DIPERIKSA

EDY TALLING  
OPERATOR CAD/CAM  
NAMA GAMBAR

NO. GBR J.LH. GBR

22 28

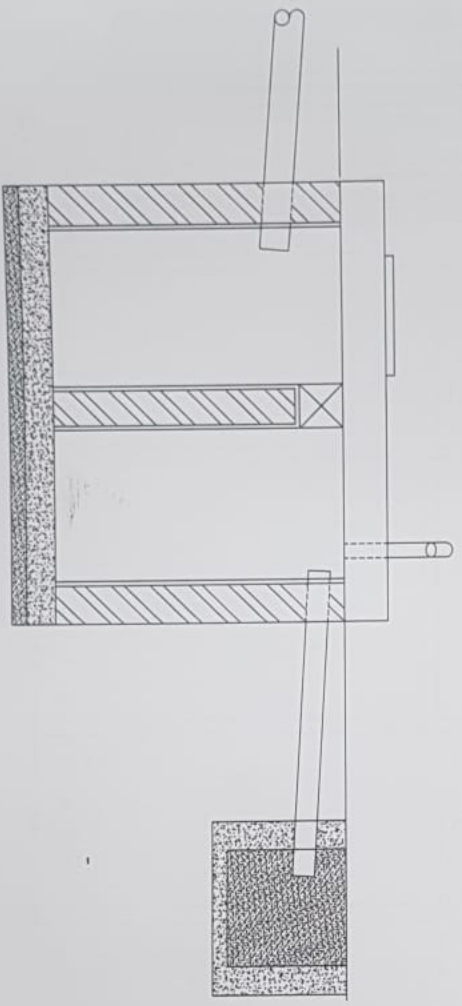
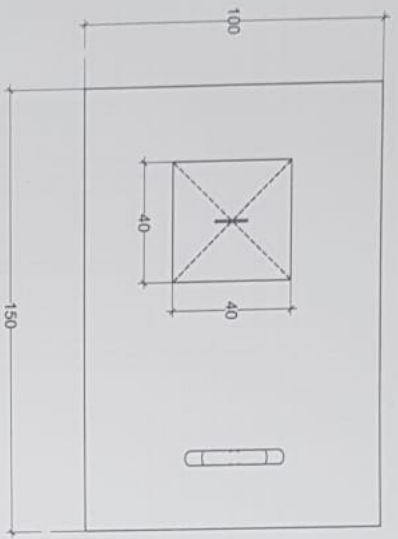

DETAIL BENTUK  
KODE: 115



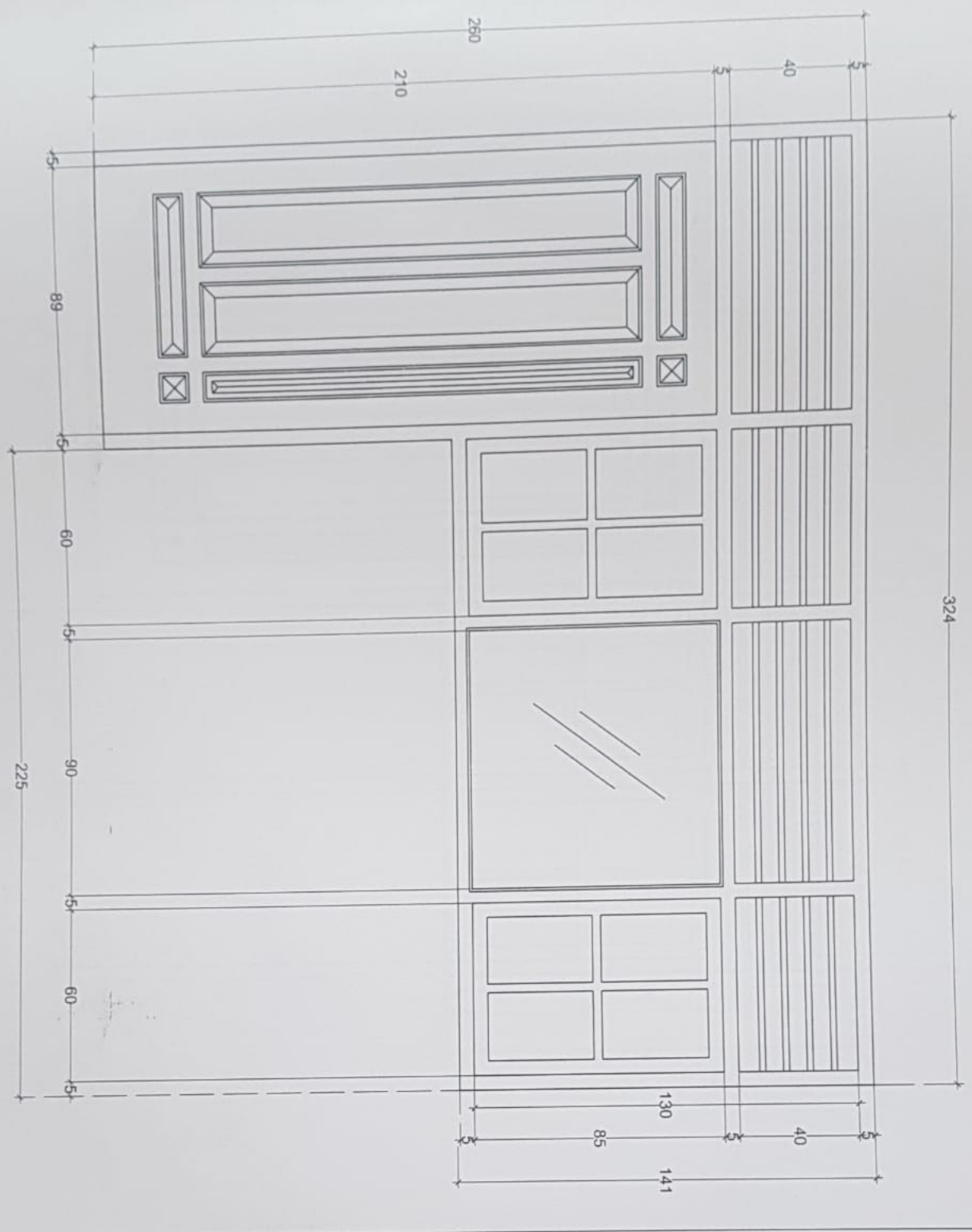

<p>NAMA SATKER</p> <p>DINAS KETAHANAN PANGAN, TANAMAN PANGAN DAN HORTIKULTURA PROVINSI SUMATERA UTARA</p> <p>NAMA PEKERJAAN</p> <p>RENOVASI BRIGADE PROTEKSI TANAMAN (BPT) PEMATANG KERASAAN - UPT. PTHPPMKP MEDAN</p> <p>LOKASI PEKERJAAN</p> <p>UPT. PTHPPMKP MEDAN PEMATANG KERASAAN</p> <p>DISETUJUI OLEH</p> <p>KEP. BUNDA KETAHANAN PANGAN, TANAMAN PANGAN DAN HORTIKULTURA PROVINSI SUMATERA UTARA SELAKU PAUKPA TPH H. RAJALI S. SAs, MSP 198702011986111001 DIPERIKSA OLEH</p> <p>PELAKU PELAKSANA TERKIN KEGIATAN (PPTK)</p> <p>UPT. PTHPPMKP MEDAN KAB. SI. MIP NIP. 19750104 200604 1 001</p> <p>KONSULTAN PERENCANA</p> <p>Zonland Engineering Consultant and Engineering Corporation, Civil Engineering, Architecture, Road &amp; Irrigation, Water Supply Engineering, Quantity Survey</p> <p>DIGAMBAR</p> <p>DIPERIKSA</p> <p>EDY TANTING, S.T. OPERATOR CIVIL/CAW ENAGGA AHLI</p> <p>NAMA GAMBAR</p>	
NO. GBR	JLH. GBR
23	28



NAMA SATKER



DINAS KETAHANAN PANGAN,  
TANAMAN PANGAN DAN HORTIKULTURA  
PROVINSI SUMATERA UTARA

NAMA PEKERJAAN

RENOVASI BRIGADE PROTEKSI  
TANAMAN (BPT) PEMATANG KERASAN -  
UPT. PT/PP/PMKP MEDAN

LOKASI PEKERJAAN

UPT. PT/PP/PMKP MEDAN  
PEMATANG KERASAN

DISETUJUI OLEH

KEPALA BRIGADE TANAMAN PANGAN,  
DINAS KETAHANAN PANGAN  
DAN HORTIKULTURA, PROVINSI  
SUMATERA UTARA SELATAN  
PAKPA  
DIS KETAHANAN PANGAN  
PH/MS  
H. RAJALI, S.Sos, M.S.P  
NIP. 19670208-198611 001  
DIBERIKAN OLEH

PEKERJAAN BELANJA TEKNIKIS KEGIATAN  
(PBT/K)

UPT. LINDA  
SARAI, S.P, MP  
NIP. 19750104-200904 1 001

KONSULTAN PERENCANA

Zonaland Engineering Consultant  
and Transportation, Engineering, Civil Engineering, Architecture,  
Road & Transport, Material Technology, Quality Control

DIGAMBAR DIPERIKSA

EDY TANJUNG TONI PANJUAN, S.T  
OPERATOR CAD/CAM  
NAMA GAMBAR

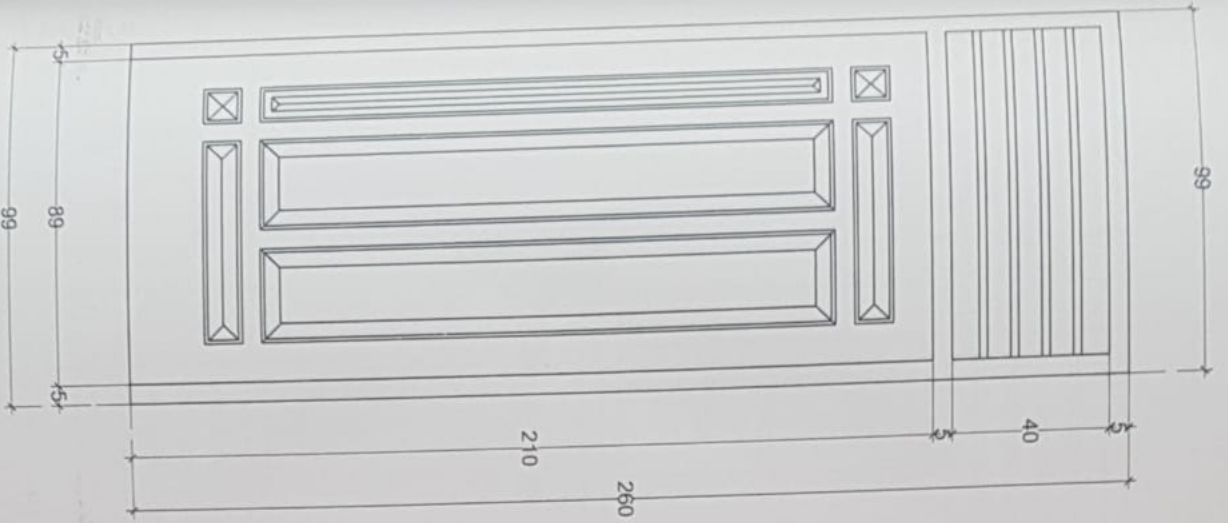

DETAIL BERTUKANG

Kode: 113

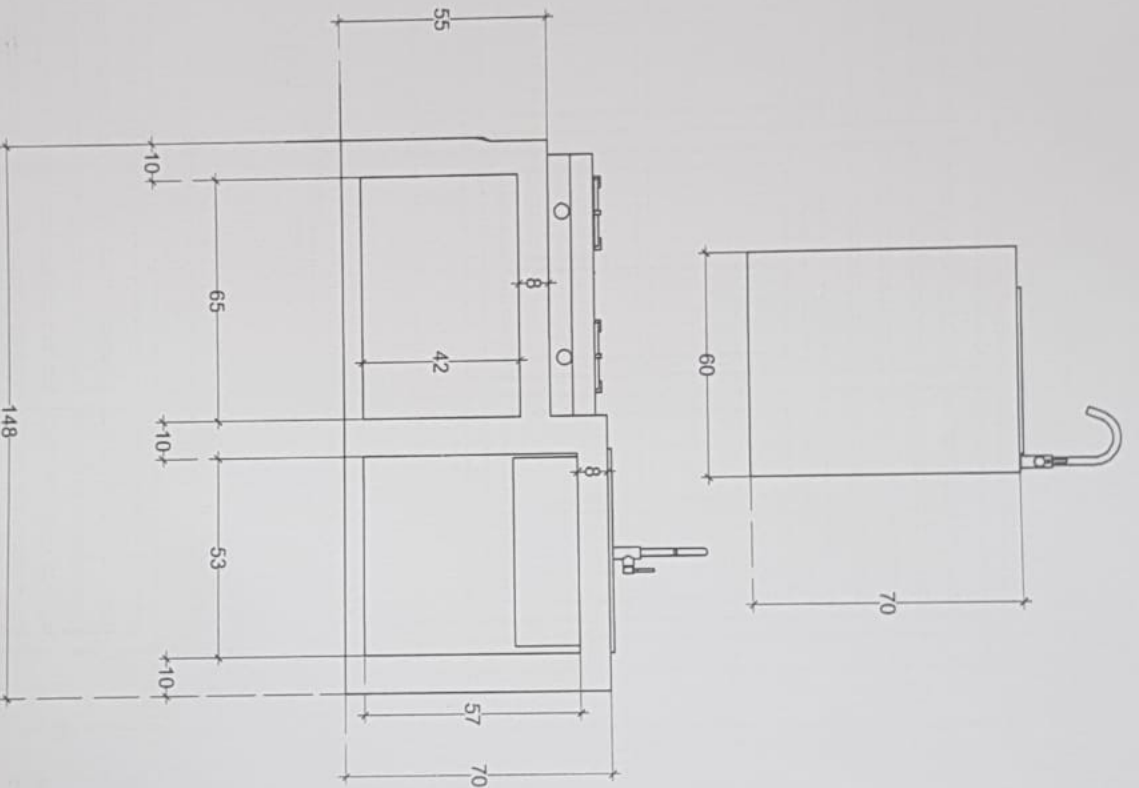

DETAIL MEJA DAPUR

Kode: 113

NO. GBR

JLH. GBR

25

28

NAMA SATKER



DINAS KETAHANAN PANGAN,  
TANAMAN PANGAN DAN HORTIKULTURA  
PROVINSI SUMATERA UTARA  
NAMA PEKERJAAN

RENOVASI BRIGADE PROTEKSI  
TANAMAN (BPT) PEMATANG KERASAM -  
UPT. PTPHMKP MEDAN

LOKASI PEKERJAAN

UPT. PTPHMKP MEDAN  
PEMATANG KERASAM

DIBERUBAI OLEH

KEPALA BAKERSIKS TANAMAN PANGAN,  
NAMA PANGAN  
DIREKTORAT TUMBUH BUDIDAYA  
SUKSES BERTANSAH SERTA KUKU PAKCPA  
TRU  
NPT. HANAN S. S. S. KMS  
NPT. HANAN S. S. S. KMS  
NPT. HANAN S. S. S. KMS

DIPERIKSA OLEH

PEMANGGIL PELAKSANA TEKNIS KEGIATAN  
(PPTN)

EDY TANJALIC, SP. UPT  
NPT. HANAN S. S. S. KMS  
NPT. HANAN S. S. S. KMS  
NPT. HANAN S. S. S. KMS

KONSULTAN PERENCANA

Zonalani Engineering Consultant  
and International, Singapore, Civil Engineering, Architecture,  
Road, Urban, General Engineering, Survey, Water

DIGAMBAR DIPERIKSA

EDY TANJALIC, SP. UPT  
OPERATOR OPERASI TANAMAN PANGAN S.1  
NAMA GAMBAR

NO. GBR JLH. GBR

26 28

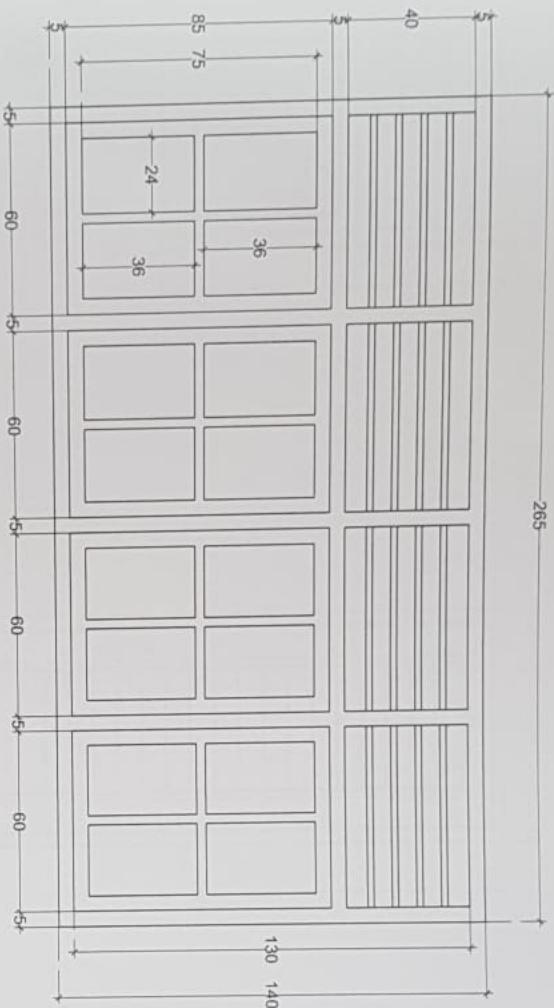

DETAILED SECTION  
scale: 1:15

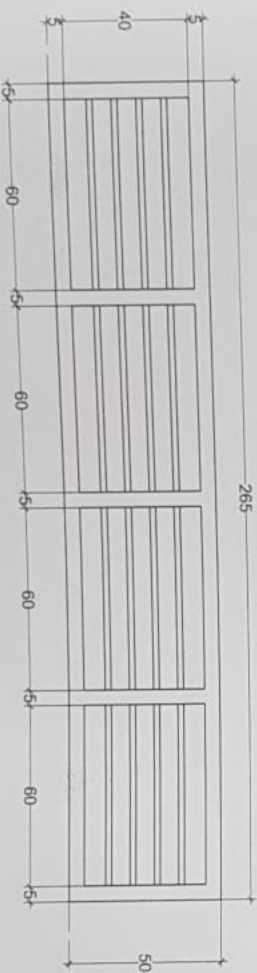

DETAILED SECTION  
scale: 1:15



NAMA SATKER



DINAS KETAHANAN PANGAN,  
TANAMAN PANGAN DAN HORTIKULTURA  
PROVINSI SUMATERA UTARA

NAMA PEKERJAAN

RENOVASI BRIGADE PROTEKSI  
TANAMAN (BPT) PEMATANG KERASAAN -  
UPT. PTPHMKP MEDAN

LOKASI PEKERJAAN

UPT. PTPHMKP MEDAN  
PEMATANG KERASAAN

DISETUJUI OLEH

KEPALA BRIGADE KETAHANAN PANGAN,  
DAN HORTIKULTUR DAN PROVISI  
SUMATERA UTARA SELAKU PAKPA  
\*  
DIS KETAHANAN PANGAN  
PH  
\*  
H. RAJALI S.Sos. MSP  
NIP. 19670206 1986111001  
DIPERIKSA OLEH

PELABAT BERKASANA TENNIS KEGIATAN  
PEMERINTAH (PPTN)

IKT ARVAL SP. MP  
NIP. 19760704 200604 1 001  
KONSULTAN PERENCANA

Zonaland Engineering Consultant  
and Transdisciplinary Engineering, Civil Engineering, Architecture,  
Health & Wellness, Research & Investigation, Quality & Safety

DIGAMBAR DIPERIKSA  
EDY TANJUNG OPERATOR CROV GAM  
TONIL PANGPANG, S.T  
TENAGA AHLI  
NAMA GAMBAR

NO. GBR JLH. GBR

27 28

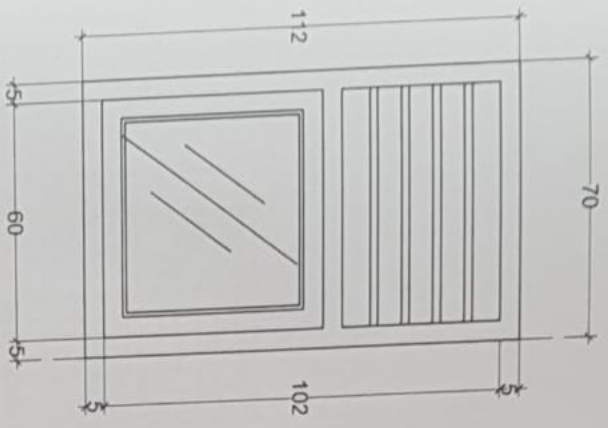

DETAIL SERTIPIKAT  
skala: 1:15

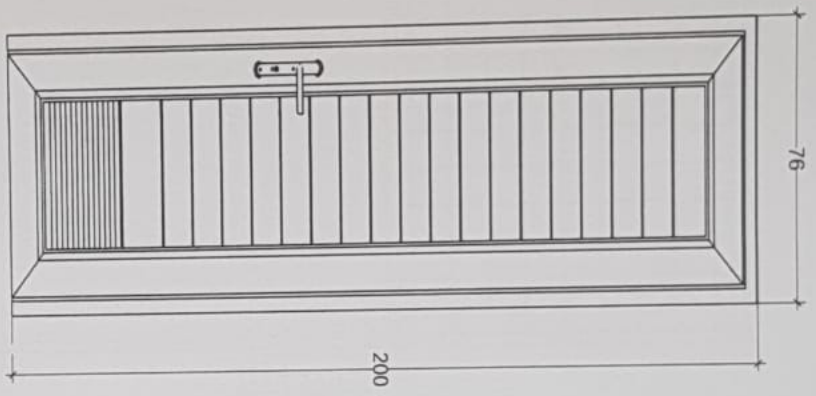

DETAIL SERTIPIKAT  
skala: 1:15

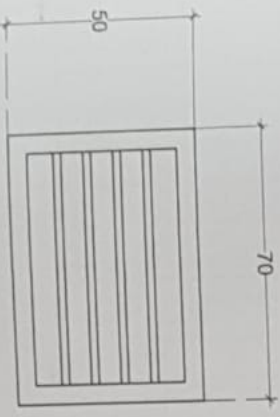

DETAIL SERTIPIKAT  
skala: 1:15

