

PEKERJAAN :
RENOVASI GUDANG PERALATAN TANJUNGS SELAMAT
LOKASI :
UPT. BI PALAWIJA TANJUNGS SELAMAT



KONSULTAN PERENCANA :

Zonaland Engineering Consultant
Soil Investigation, Supervision, Civil Engineering, Architecture,
Road, Concrete, Material Investigation, Quality Control

NAMA SATKER

NAMA PEKERJAAN

RENOVASI GUDANG PERALATAN
TANJUNg SELAMAT

DISETUJUI OLEH

KEPALA DINAS TANAMAN PANGAN
DAN HORTIKULTURA PROVINSI
SUMATERA UTARA SELAKU PAKPA

H. RAJALI, S.Sos, MSP
NIP. 19670208 198611 1 001

DIPERIKSA OLEH

PELABAT PELAKSANA TEKNIKS KEGIATAN
(PPTK)

NAMA
NIP.

KONSULTAN PERENCANA



ZamLand Engineering Consultant
Andi Pratomo, S.T, Ir, P.T, CEM, P.Industri, S.Industri,
Hendri, S.Industri, S.Industri, S.Industri, S.Industri, S.Industri,
Hendri, S.Industri, S.Industri, S.Industri, S.Industri, S.Industri

DIPERIKSA DISETUJUI

TONI PAKPAHAN, S.T
TENAGA AHLI

F. EDDY S. M, S.T
WANIL DIREKTUR

NAMA GAMBAR

NO. GBR JLH. GBR

01 40

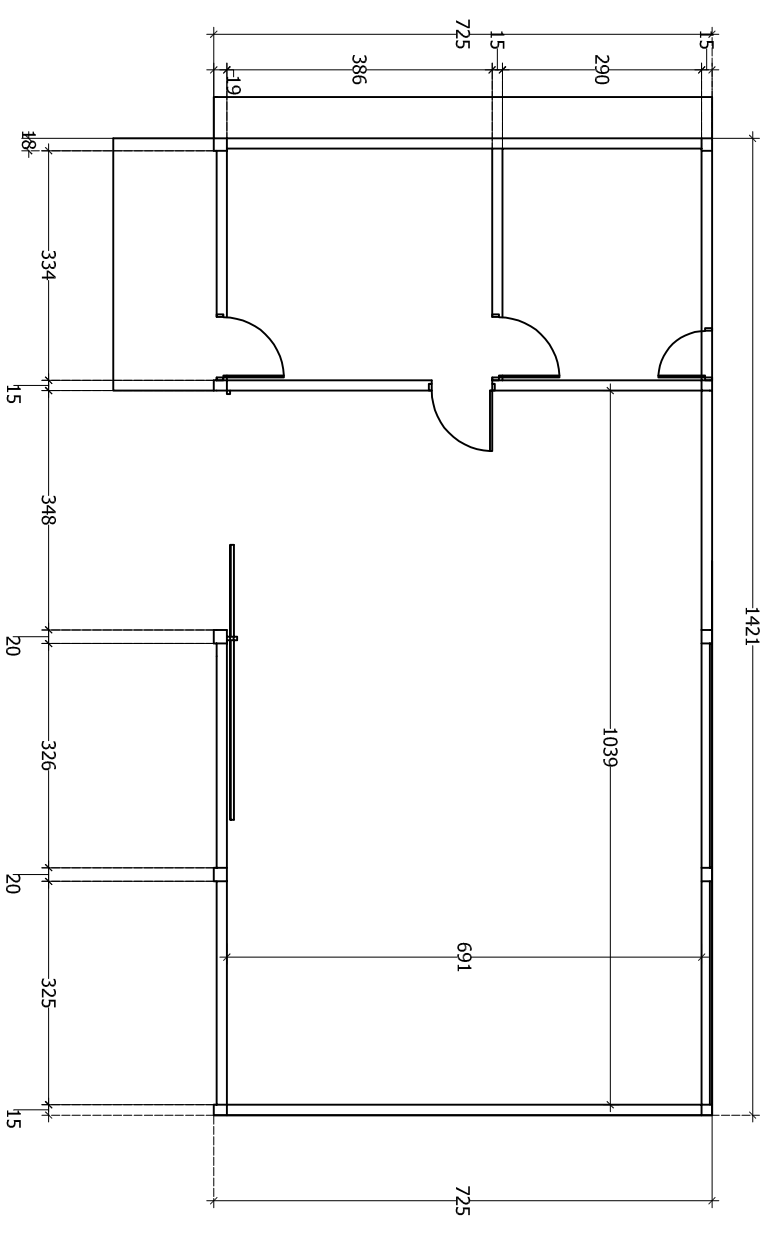

DENAH EXISTING
skala: 1:80

NAMA SATKER

NAMA PEKERJAAN

RENOVASI GUIDANG PERALATAN
TANJUNG SELAWAT

DISETUJUI OLEH

KEPALA DINAS TANAMAN PANGAN
DAN HORTIKULTURA PROVINSI
SUMATERA UTARA SELAKU PA/KPA

H. RAJALI, S.Sos, MSP
NIP. 19870208 198611 1 001

DIPERIKSA OLEH

PEJABAT PELAKSANA TEKNIKS KEGIATAN
(PPTK)

NAMA
NIP.

KONSULTAN PERENCANA

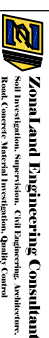

Zonaland Engineering Consultant
Soil Investigation, Supervision, Civil Engineering, Architecture,
Road, Concrete, Material Investigation, Quality Control

DIPERIKSA

DISETUJUI

TONI PAKPAHAN, S.T
TENAGA AHLI

F. EDDY S. M. S.T
WAKIL DIREKTUR

NAMA GAMBAR

NO. GBR

JLH. GBR

02

40



TAMPAK EXISTING

scale: 1/75

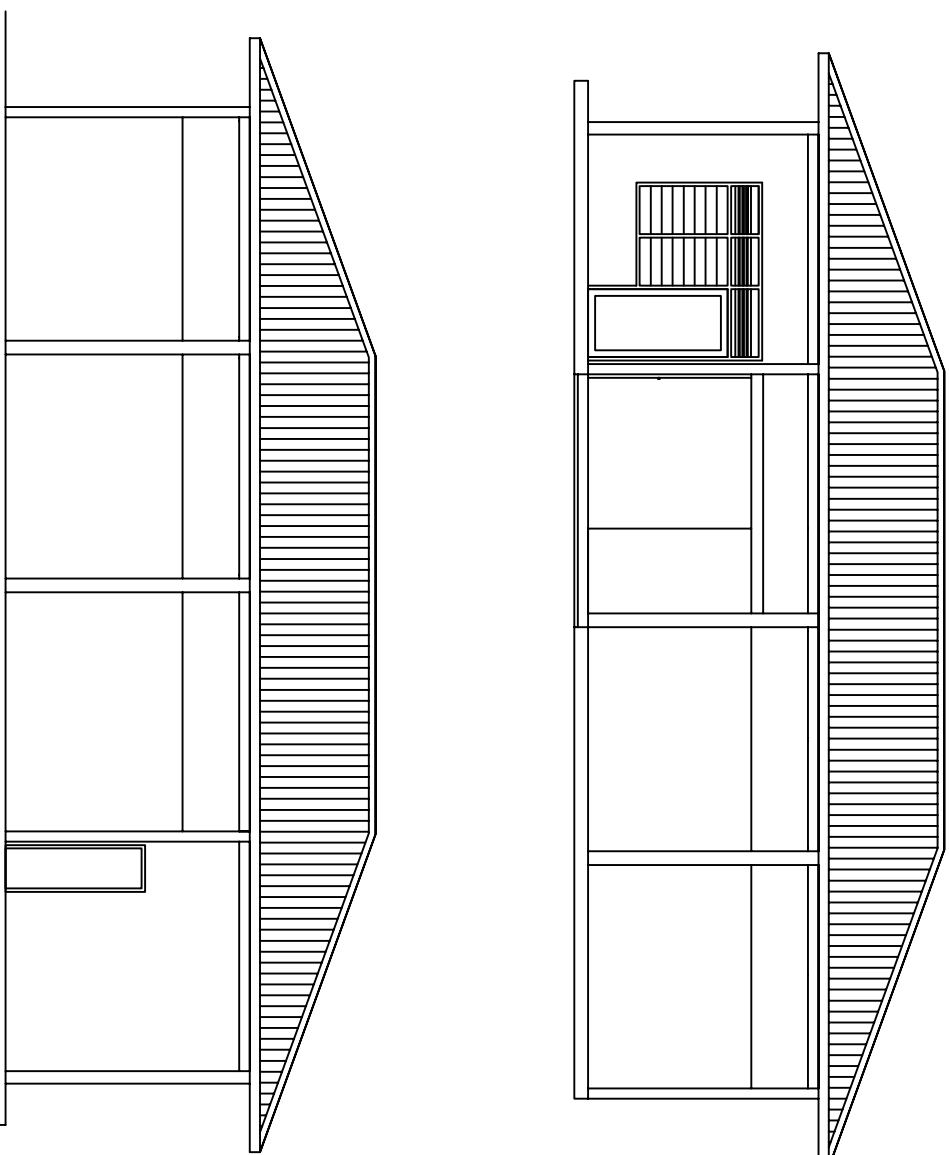

NAMA SATKER

NAMA PEKERJAAN

RENOVASI GUDANG PERALATAN
TANJUNG SELAMAT

DISETUJUI OLEH

KEPALA DINAS TANAMAN PANGANI
DAN HOLTUKULTURA PROVINSI
SUMATERA UTARA SELAKU PA/K/PA

H. RAJALI, S.Sos, MSP
NIP. 19870208 198611 1 001

DIPERIKSA OLEH

PEJABAT PELAKSANA TEKNIKIS KEGIATAN
(PPTK)

NAMA
NIP.

KONSULTAN PERENCANA

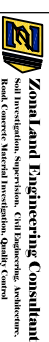

Zonaland Engineering Consultant
Soil Investigation, Supervision, Civil Engineering, Architecture,
Road, Concrete, Material Investigation, Quality Control

DIPERIKSA

DISETUJUI

TONI PAKPAHAN, S.T
TENAGA AHLI

F. EDDY S. M. S.T
WAKIL DIREKTUR

NAMA GAMBAR

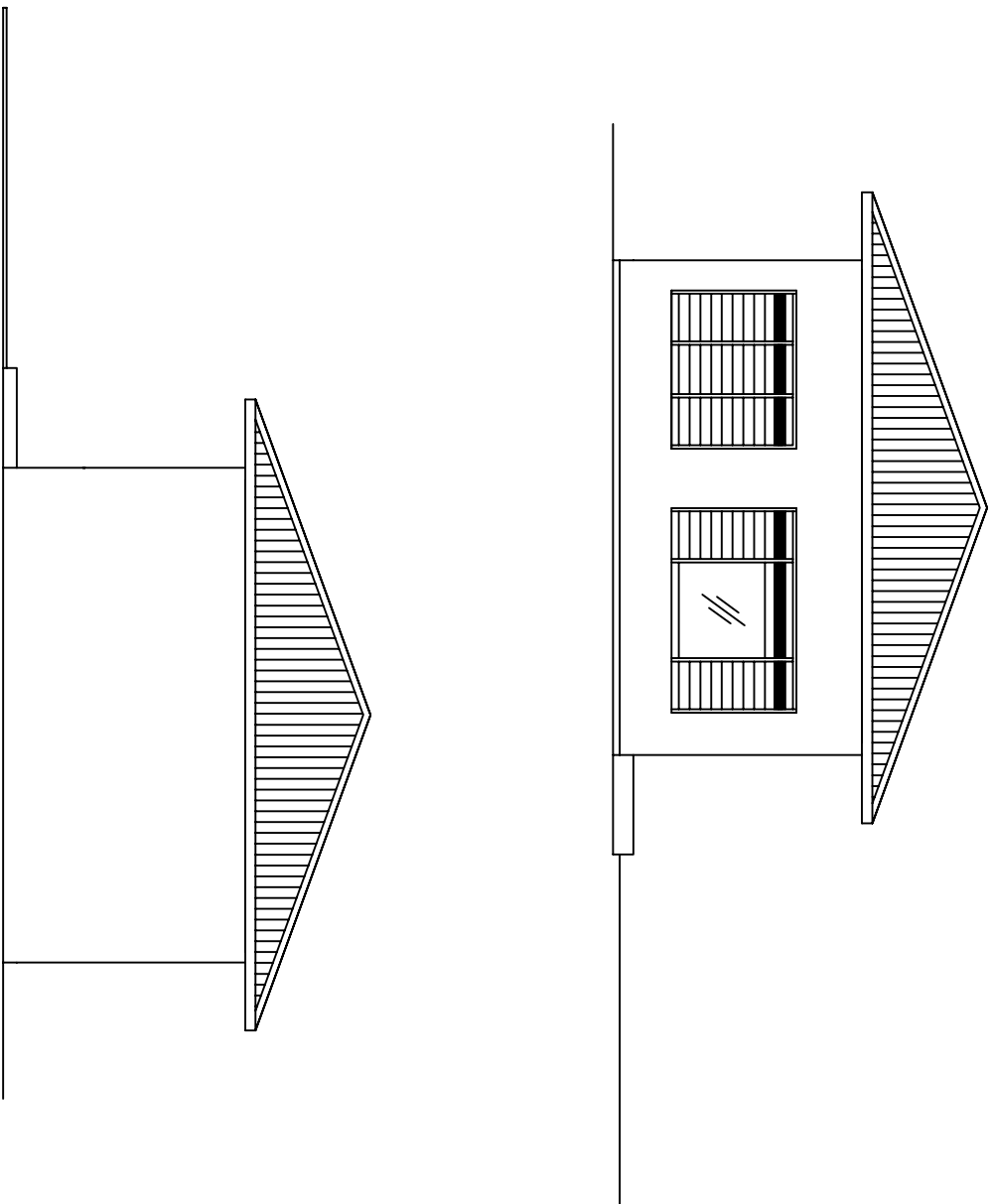

TAMPAK EXISTING

scale: 1/75

NO. GBR

JLH. GBR

03

40

NAMA SATKER

NAMA PEKERJAAN

RENOVASI GUIDANG PERALATAN
TANJUNG SELAMAT

DISETUJUI OLEH

KEPALA DINAS TANAMAN PANGAN
DAN HOLTUKULTURA PROVINSI
SUMATERA UTARA SELAKU PAIKPA

H. RAJALI, S.Sos, MSP
NIP. 19870208 198611 1 001

DIPERIKSA OLEH

PEJABAT PELAKSANA TEKNIKS KEGIATAN
(PPTK)

NAMA
NIP.

KONSULTAN PERENCANA

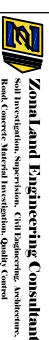

Zonaland Engineering Consultant
Soil Investigation, Supervision, Civil Engineering, Architecture,
Road, Concrete Material Investigation, Quality Control

DIPERIKSA

DISETUJUI

TONI PAHRAPAN, S.T
TENAGA AHLI

F. EDDY S. M. S.T
WAKIL DIREKTUR

NAMA GAMBAR

NO. GBR

JLH. GBR

04

40



TAMPAK ATAS EXISTING
scale: 1/75

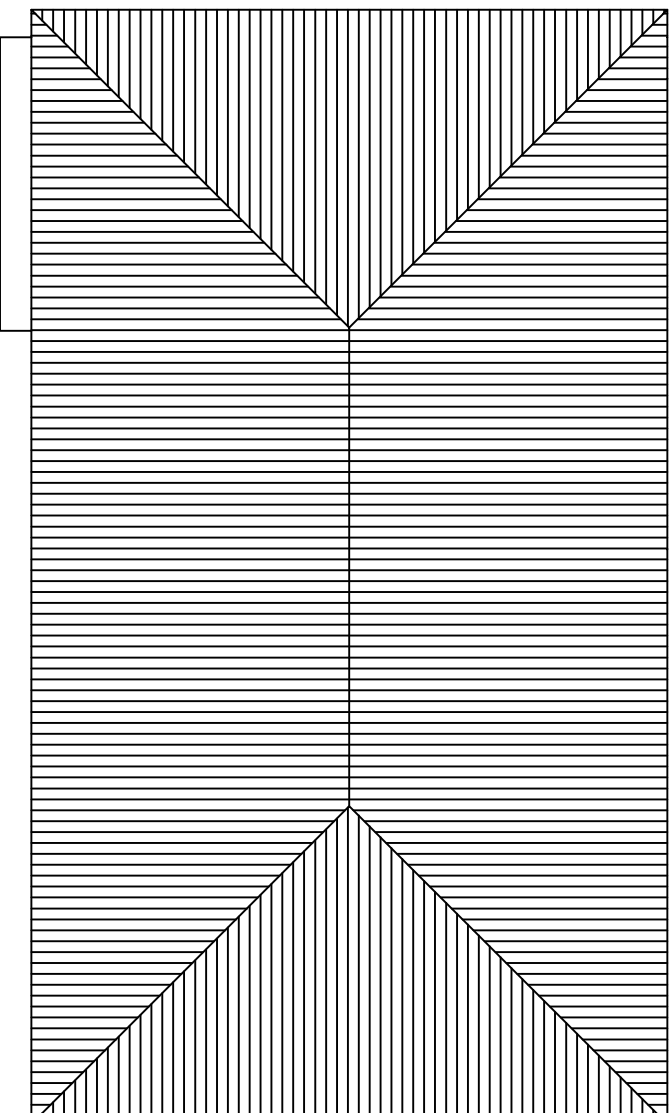

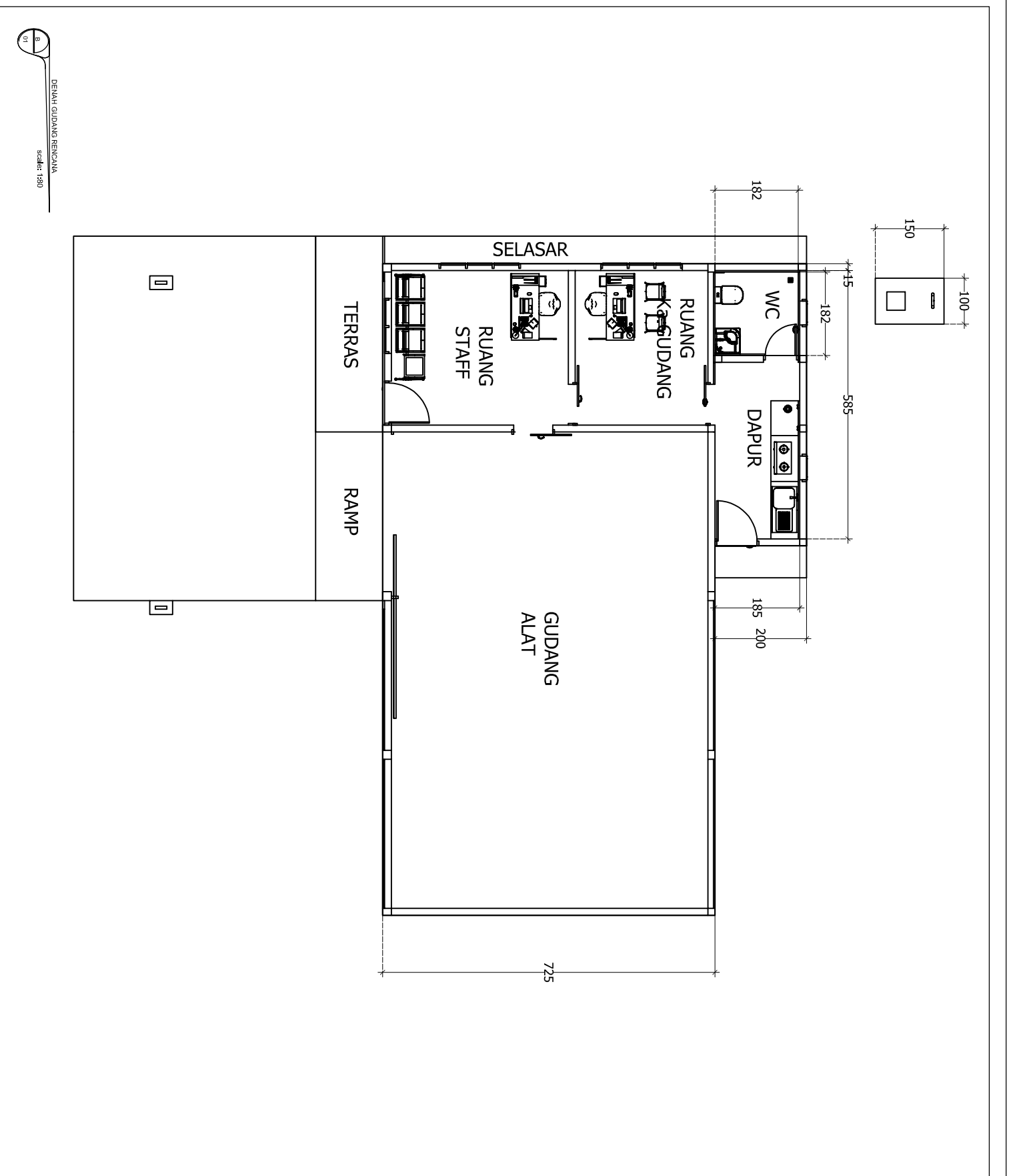

NAMA SATKER	
NAMA PEKERJAAN	
RENOVASI GUDANG PERALATAN TANJUNGG SELAMAT	
DISETUJUI OLEH	
KEPALA DINAS TANAMAN PANGAN DAN HORTIKULTURA PROVINSI SUMATERA UTARA SELAKU PAIKPA	
H. RAJALI, S.Sos, MSP NIP. 19670208 198611 1 001	
DIPERIKSA OLEH	
PELABAT PELAKSANA TEKNIKS KEGIATAN (PPTK)	
NAMA NIP.	
KONSULTAN PERENCANA	
 Zonaland Engineering Consultant <small>and Provisienn, Supriyem, Citri Indriyening, Sardinawati, Hanna Koverce, Marcella Indriyening, Suling, Gunem</small>	
DIPERIKSA	DISETUJUI
TONI PAKPAHAN, S.T TENAGA AHLI	F. EDDY S. M, S.T WANIL DIREKTUR
NAMA GAMBAR	
NO. GBR	JLH. GBR
05	40

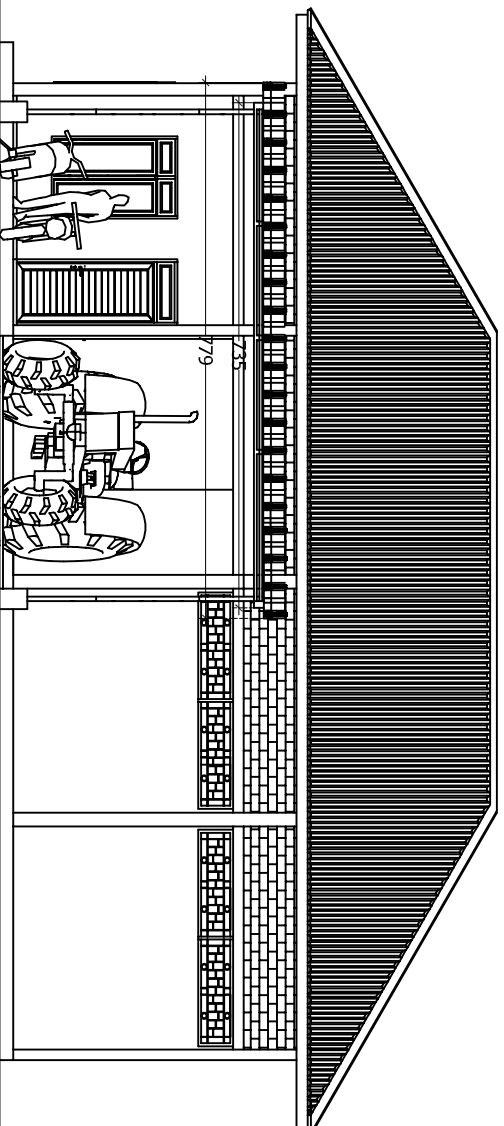

FOTONGAN 2-2

scale: 1/75

NAMA SATKER

NAMA PEKERJAAN

RENOVASI GUDANG PERALATAN
TANJUNG SELAMAT

DISETUJUI OLEH

KEPALA DINAS TANAMAN PANGAN
DAN HORTIKULTURA PROVINSI
SUMATERA UTARA SELAKU PAIKPA

H. RAJALI, S.Sos, MSP
NIP. 19870208 198611 1 001

DIPERIKSA OLEH

PEJABAT PELAKSANA TEKNIKS KEGIATAN
(PPTK)

NAMA
NIP.

KONSULTAN PERENCANA

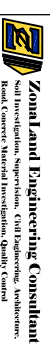

Zonaland Engineering Consultant
Soil Investigation, Supervision, Civil Engineering, Architecture,
Road, Concrete, Material Investigation, Quality Control

DIPERIKSA DISETUJUI

TONI PAKPAHAN, S.T F. EDDY S. M. S.T
TENAGA AHLI WAKIL DIREKTUR

NAMA GAMBAR

NO. GBR JLT. GBR

06 40

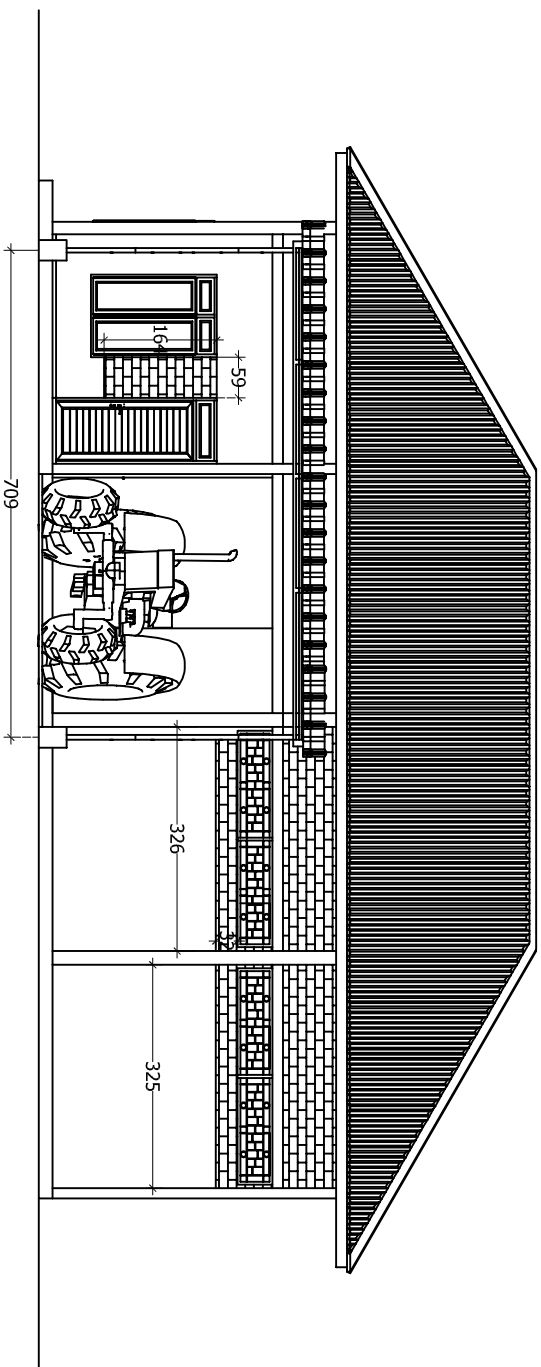

FOTONGAN 2-2
scale: 1/75

NAMA SATKER

NAMA PEKERJAAN

RENOVASI GUDANG PERALATAN
TANJUNG SELAWAT

DISETUJUI OLEH

KEPALA DINAS TANAMAN PANGAN
DAN HORTIKULTURA PROVINSI
SUMATERA UTARA SELAKU PAIKPA

H. RAJALI, S.Sos, MSP
NIP. 19870208 198611 1 001

DIPERIKSA OLEH

PELABAT PELAKSANA TEKNIS KEGIATAN
(PPTK)

NAMA
NIP.

KONSULTAN PERENCANA

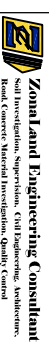

Zonaland Engineering Consultant
Soil Investigation, Supervision, Civil Engineering, Architecture,
Road, Concrete, Material Investigation, Quality Control

DIPERIKSA DISETUJUI

TONI PAKPAHAN, S.T F. EDDY S. M. S.T
TENAGA AHLI WAKIL DIREKTUR

NAMA GAMBAR

NO. GBR JLT. GBR

07 40

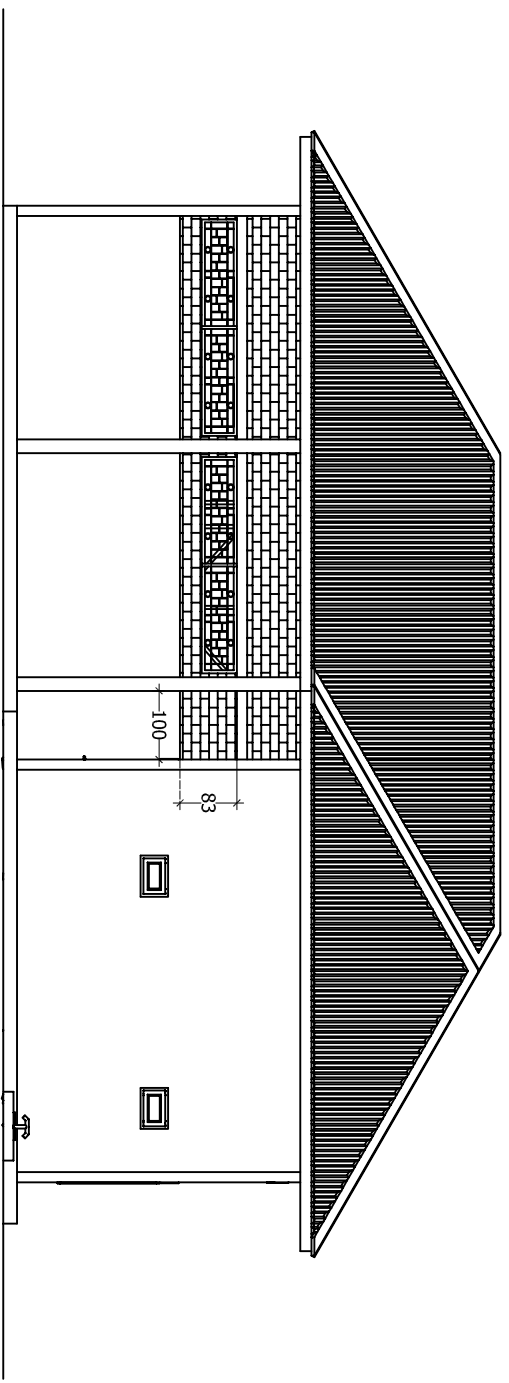

FOTONGAN 2-2
scale: 1/75

NAMA SATKER	
NAMA PEKERJAAN	
RENOVASI GUDANG PERALATAN TANJUNGG SELAMAT	
DISETUIJI OLEH	
KEPALA DINAS TANAMAN PANGAN DAN HORTIKULTURA PROVINSI SUMATERA UTARA SELAKU PAIKPA	
H. RAJALI, S.Sos, MSP NIP. 19870208 198611 1 001	
DIPERIKSA OLEH	
PEJABAT PELAKSANA TEKNIKS KEGIATAN (PPTK)	
NAMA NIP.	
KONSULTAN PERENCANA	
 Zonaland Engineering Consultant <small>Solusi Investigasi, Supervisi, Civil Engineering, Arsitektur, Road, Concrete, Material Investigation, Quality Control</small>	
DIPERIKSA	DISETUIJI
TONI PAKPAHAN, S.T TENAGA AHLI	
F. EDDY S. M. S.T WAKIL DIREKTUR	
NAMA GAMBAR	
NO. GBR	JLH. GBR
08	40

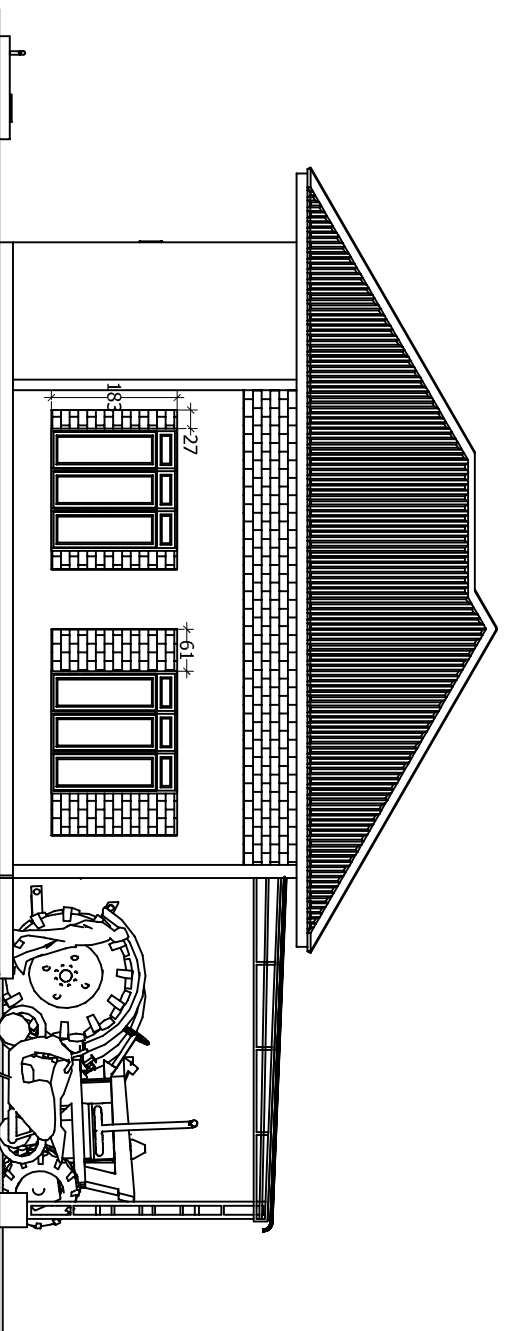
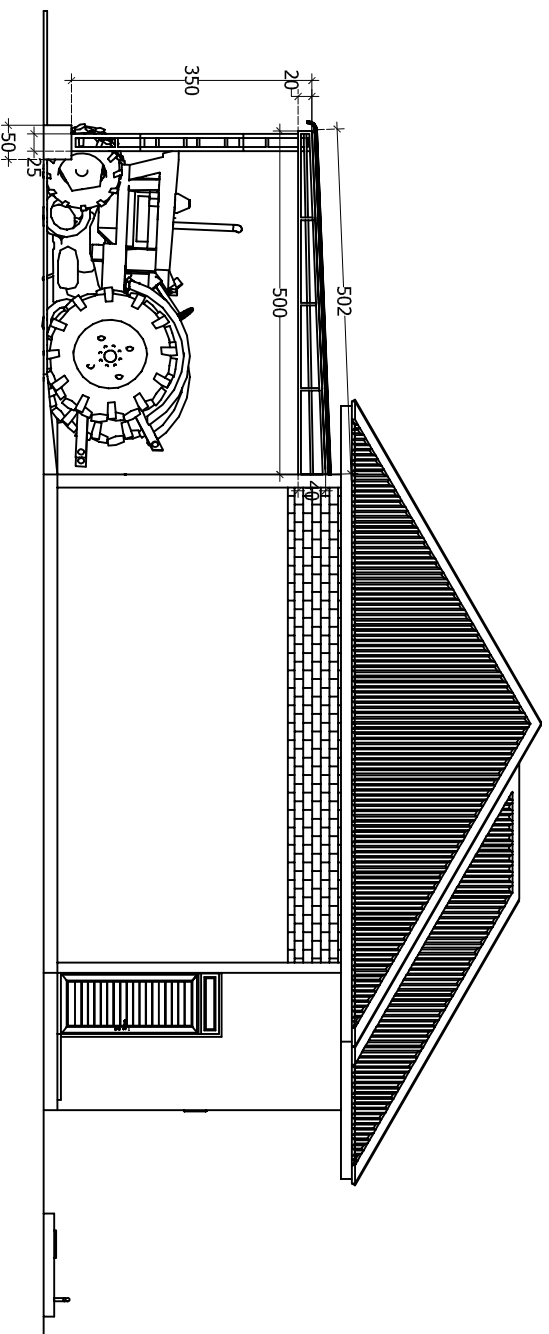

FOTONGAN 2-2

scale: 1/75

NAMA SATKER

NAMA PEKERJAAN

RENOVASI GUDANG PERALATAN
TANJUNG SELAWAT

DISETUJUI OLEH

KEPALA DINAS TANAMAN PANGAN
DAN HORTIKULTURA PROVINSI
SUMATERA UTARA SELAKU PAIKPA

H. RAJALI, S.Sos, MSP
NIP. 19670208 198611 1 001

DIPERIKSA OLEH

PELABAT PELAKSANA TEKNIS KEGIATAN
(PPTK)

NAMA
NIP.

KONSULTAN PERENCANA

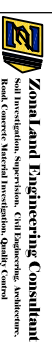

Zonaland Engineering Consultant
Soil Investigation, Supervision, Civil Engineering, Architecture,
Road, Concrete, Material Investigation, Quality Control

DIPERIKSA

DISETUJUI

TONI PAKRAPAN, S.T
TENAGA AHLI

F. EDDY S. M. S.T
WAKIL DIREKTUR

NAMA GAMBAR

NO. GBR

JLH. GBR

09

40

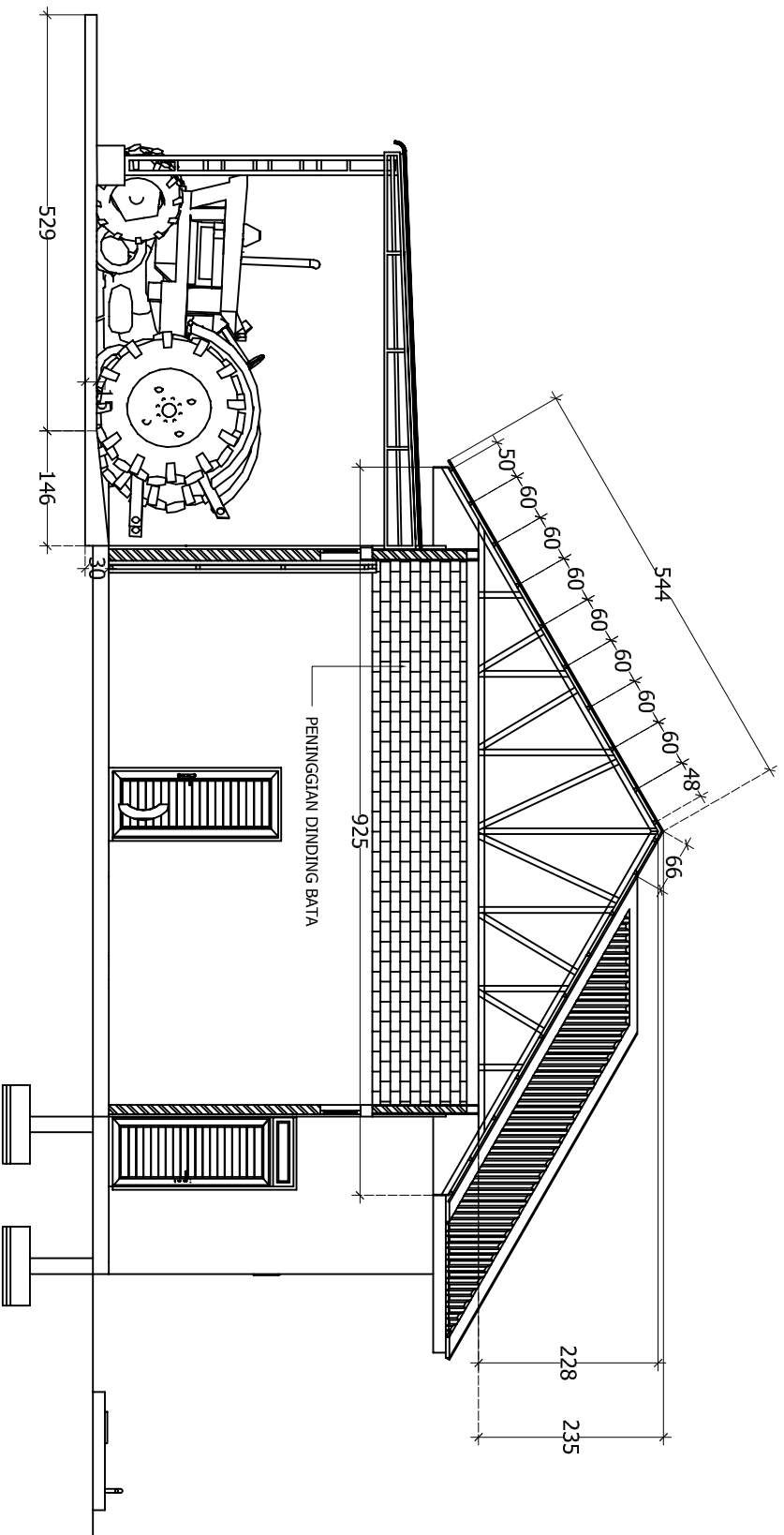

POTONGAN EB
 scale: 1:30

NAMA SATKER	
NAMA PEKERJAAN	
RENOVASI GUIDANG PERALATAN TANJUNGG SELAMAT	
DISETUJUI OLEH	
KEPALA DINAS TANAMAN PANGANI DAN HOLT KULTURA PROVINSI SUMATERA UTARA SELAKU PAKPA	
H. RAJALI, S.Sos, MSP NIP. 19670208 198611 1 001	
DIPERIKSA OLEH	
PELABAT PELAKSANA TEKNIS KEGIATAN (PPTK)	
NAMA NIP.	
KONSULTAN PERENCANA	
 Zonaland Engineering Consultant <small>Soil Investigation, Supervision, Civil Engineering, Architecture, Road, Concrete, Material Investigation, Quality Control</small>	
DIPERIKSA	DISETUJUI
TONI PAKPAHAN, S.T TENGA AHLI	F. EDDY S. M. S.T WAKIL DIREKTUR
NAMA GAMBAR	
NO. GBR	JLH. GBR
10	40

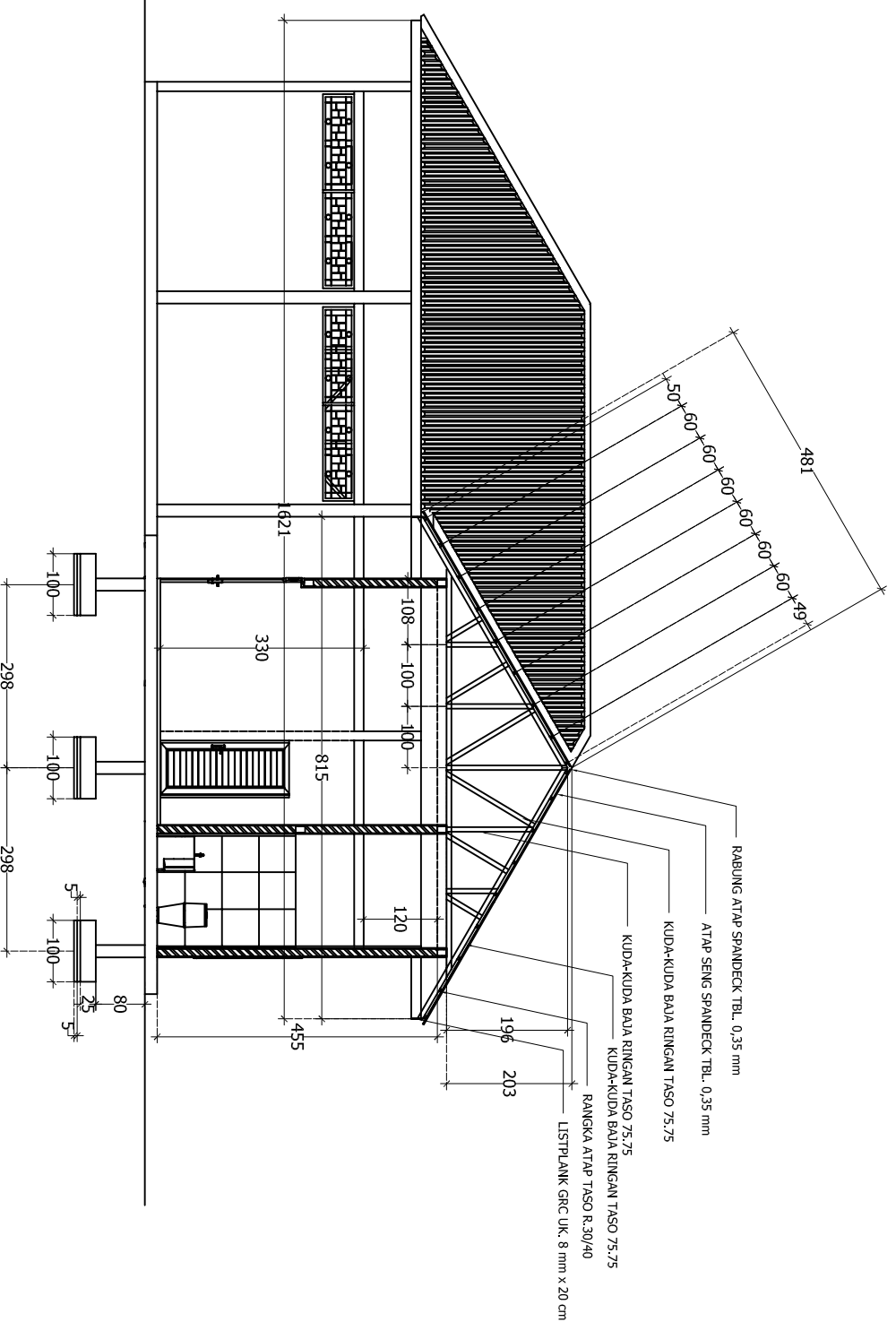

POTONGAN 2-2
 scale: 1/75

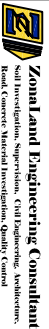
NAMA SATKER	
NAMA PEKERJAAN	
RENOVASI GUIDANG PERALATAN TANJUNGG SELAMAT	
DISETUIJI OLEH	
KEPALA DINAS TANAMAN PANGGAN DAN HOLTIKULTURA PROVINSI SUMATERA UTARA SELAKU PAIKPA	
H. RAJALI, S.Sos, MSP NIP. 19870208 198811 1 001	
DIPERIKSA OLEH	
PEJABAT PELAKSANA TEKNIS KEGIATAN (PPTK)	
NAMA NIP.	
KONSULTAN PERENCANA	
 Zonaland Engineering Consultant <small>Solid Investigation, Supervision, Civil Engineering, Architecture, Road Concrete Material Investigation, Quality Control</small>	
DIPERIKSA	DISETUIJI
TONI PAKPAHAN, S.T TENAGA AHLI	
F. EDDY S. M. S.T WAKIL DIREKTUR	
NAMA GAMBAR	
NO. GBR	JLH. GBR
11	40

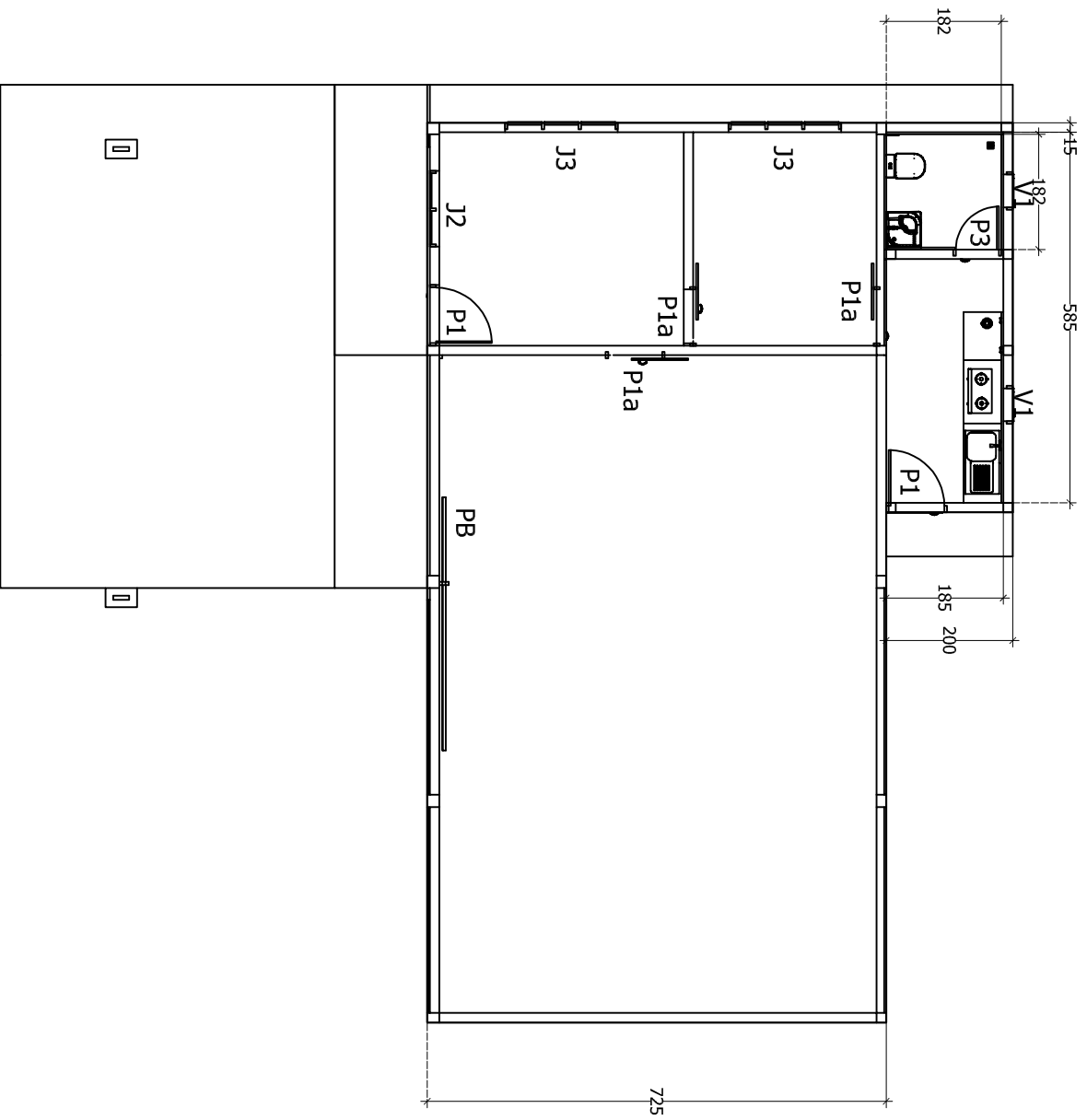
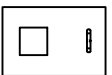

DENAH KOSEN
skala: 1:80

NAMA SATKER

NAMA PEKERJAAN

RENOVASI GUDANG PERALATAN
TANJUNg SELAMAT

DISETUJUI OLEH

KEPALA DINAS TANAMAN PANGAN
DAN HORTIKULTURA PROVINSI
SUMATERA UTARA SELAKU PAKPA

H. RAJALI, S.Sos, MSP
NIP. 19670208 198611 1 001

DIPERIKSA OLEH

PELABAT PELAKSANA TEKNIKS KEGIATAN
(PPTK)

NAMA
NIP.

KONSULTAN PERENCANA

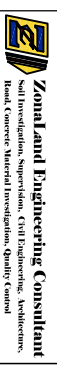

Zonland Engineering Consultant
Andi Pratomo, Supriyanto, Giri Indarung, Satriawan,
Hendri Kawanar, Mardiana, Irwanto, Satrio, Satrio, Satrio

DIPERIKSA DISETUJUI

TONI PAKPAHAN, S.T
TENAGA AHLI

F. EDDY S. M, S.T
WANIL DIREKTUR

NAMA GAMBAR

NO. GBR JLH. GBR

12 40

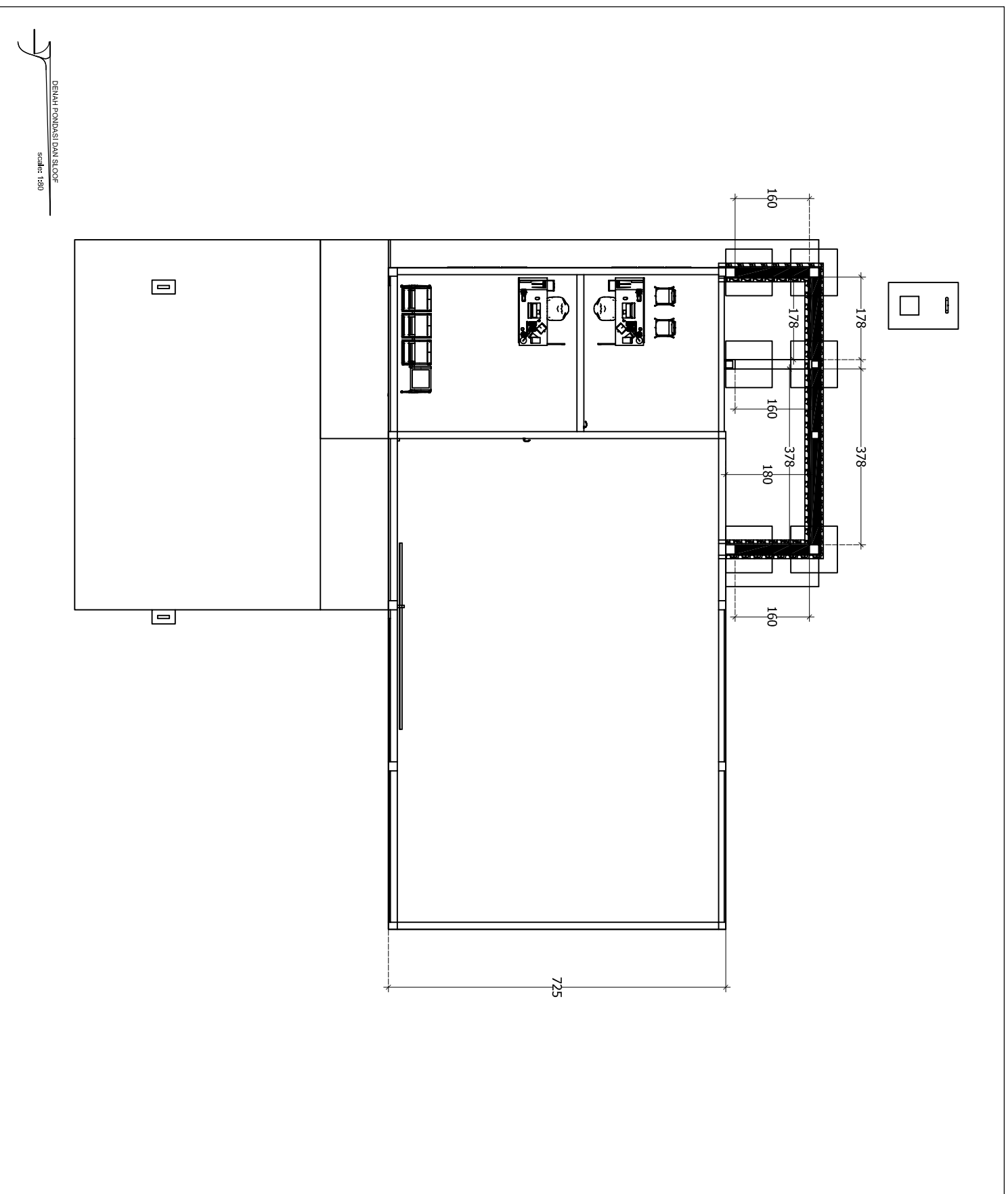

NAMA SATKER

NAMA PEKERJAAN

RENOVASI GUDANG PERALATAN
TANJUNGS SELAMAT

DISETUJUI OLEH

KEPALA DINAS TANAMAN PANGAN
DAN HORTIKULTURA PROVINSI
SUMATERA UTARA SELAKU PAKKPA

H. RAJALI, S.Sos, MSP
NIP. 19670208 198611 1 001

DIPERIKSA OLEH

PELABAT PELAKSANA TEKNIS KEGIATAN
(PPTK)

NAMA
NIP.

KONSULTAN PERENCANA



Zonland Engineering Consultant
Andi Pratomo, S.T.P., S.T., S.P., S.T., S.P., S.T.
Hendri Kurniawan, S.T.P., S.T., S.P., S.T., S.P., S.T.

DIPERIKSA DISETUJUI

TONI PAKPAHAN, S.T.
TENAGA AHLI

F. EDDY S. M, S.T.
WANIL DIREKTUR

NAMA GAMBAR

NO. GBR JLH. GBR

13 40

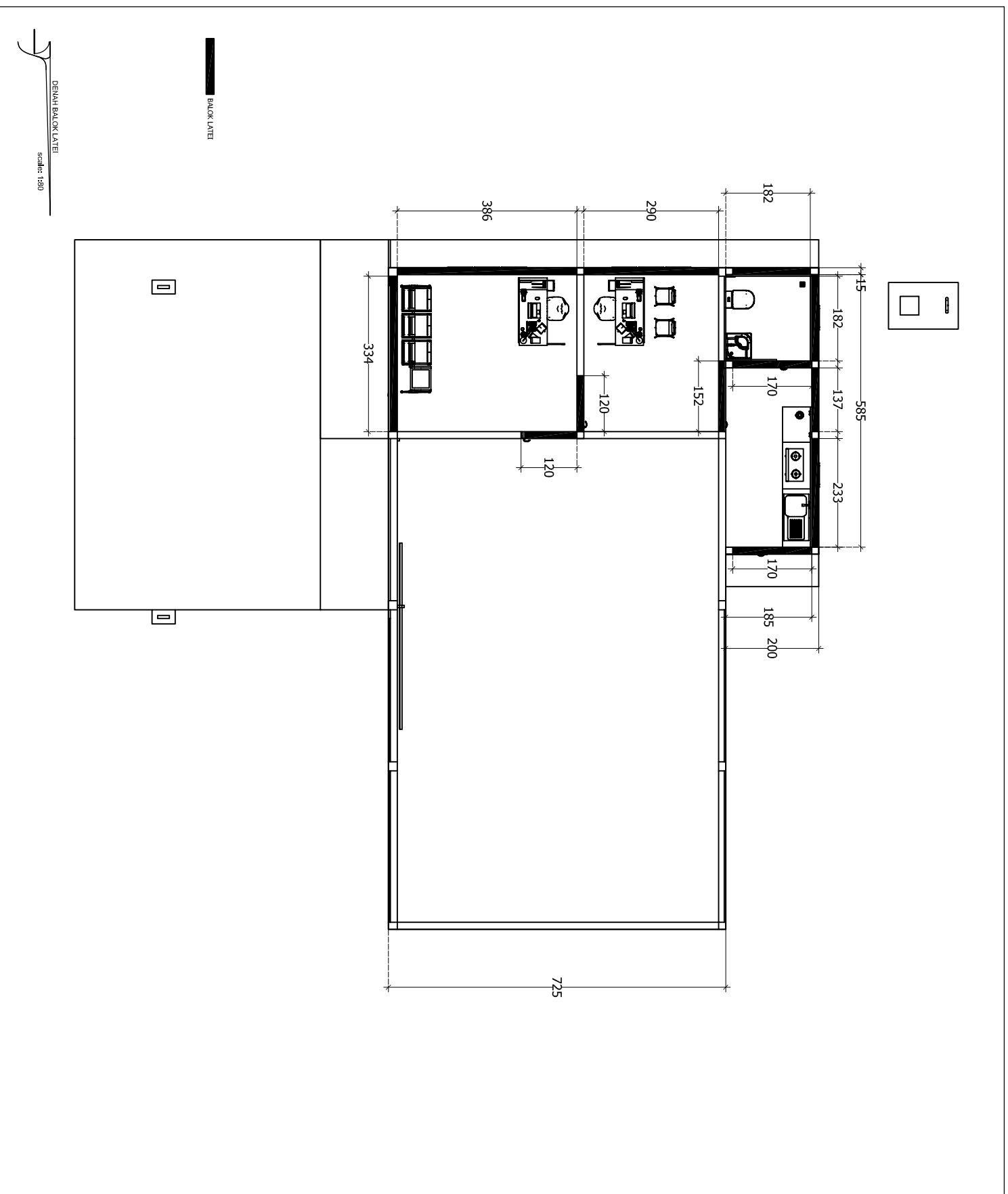

NAMA SATKER

NAMA PEKERJAAN

RENOVASI GUDANG PERALATAN
TANJUNg SELAMAT

DISETUJUI OLEH

KEPALA DINAS TANAMAN PANGAN
DAN HORTIKULTURA PROVINSI
SUMATERA UTARA SELAKU PAKPA

H. RAJALI, S.Sos, MSP
NIP. 19670208 198611 1 001

DIPERIKSA OLEH

PELABAT PELAKSANA TEKNIKS KEGIATAN
(PPTK)

NAMA
NIP.

KONSULTAN PERENCANA



Zonland Engineering Consultant
Andi Pratomo, S.T.P., S.P., S.T., S.P.T., S.T.
Hendri Kurniawan, S.T.P., S.P., S.T., S.P.T., S.T.
Hendri Kurniawan, S.T.P., S.P., S.T., S.P.T., S.T.

DIPERIKSA DISETUJUI

TONI PAKPAHAN, S.T
TENAGA AHLI

F. EDDY S. M, S.T
WANIL DIREKTUR

NAMA GAMBAR

NO. GBR JLH. GBR

14 40

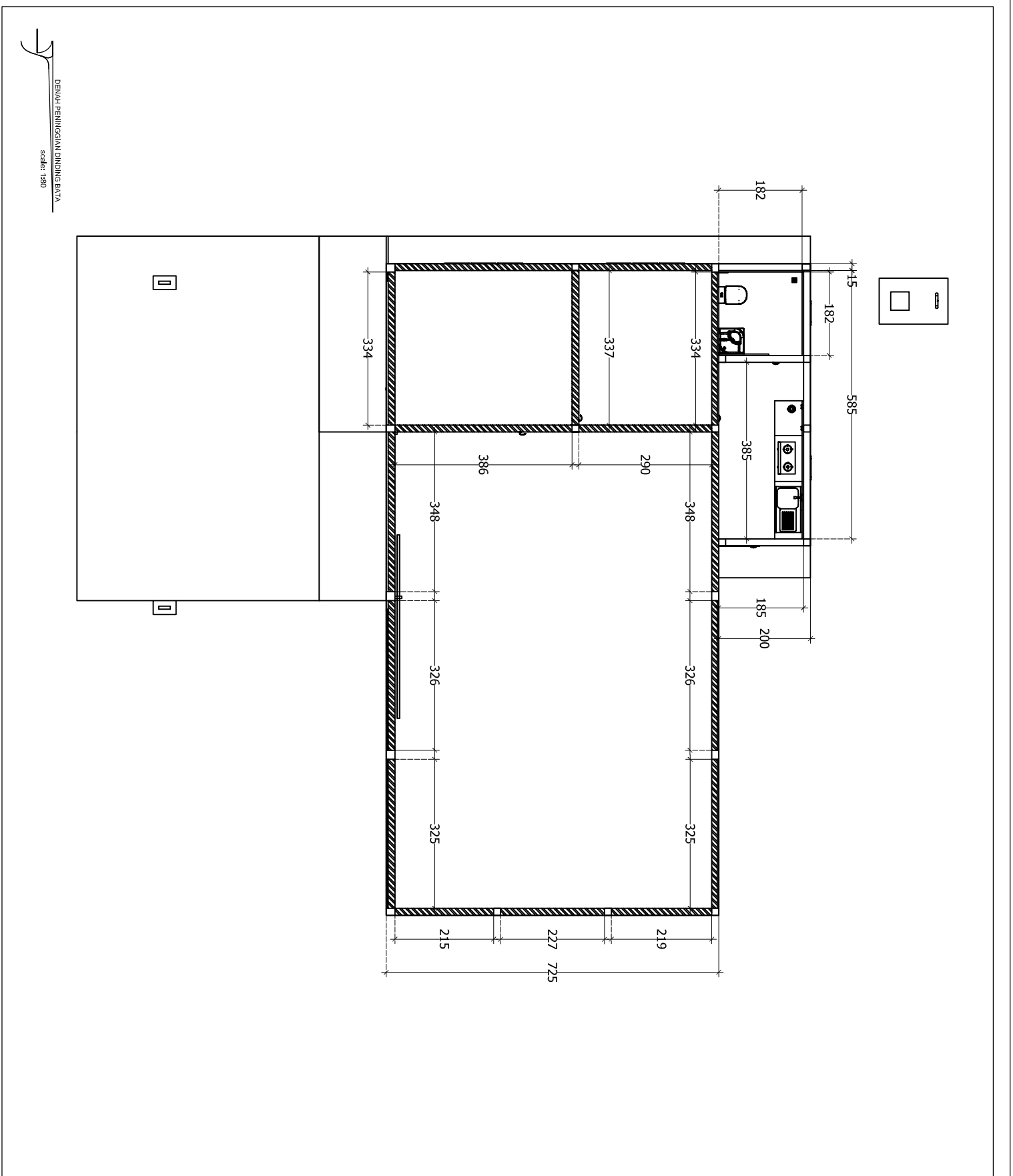

NAMA SATKER

NAMA PEKERJAAN

RENOVASI GUDANG PERALATAN
TANJUNGGAL SELAMAT

DISETUJUI OLEH

KEPALA DINAS TANAMAN PANGAN
DAN HORTIKULTURA PROVINSI
SUMATERA UTARA SELAKU PAKKPA

H. RAJALI, S.Sos, MSP
NIP. 19670208 198611 1 001

DIPERIKSA OLEH

PELABAT PELAKSANA TEKNIKS KEGIATAN
(PPTK)

NAMA
NIP.

KONSULTAN PERENCANA



Zamland Engineering Consultant
and Independent, Supervisory, Civil Engineering, Architectural,
Health & Safety Specialist Investigation, Quantity Surveying

DIPERIKSA DISETUJUI

TONI PAKPAHAN, S.T
TENAGA AHLI

F. EDDY S. M, S.T
WANIL DIREKTUR

NAMA GAMBAR

NO. GBR JLH. GBR

15 40

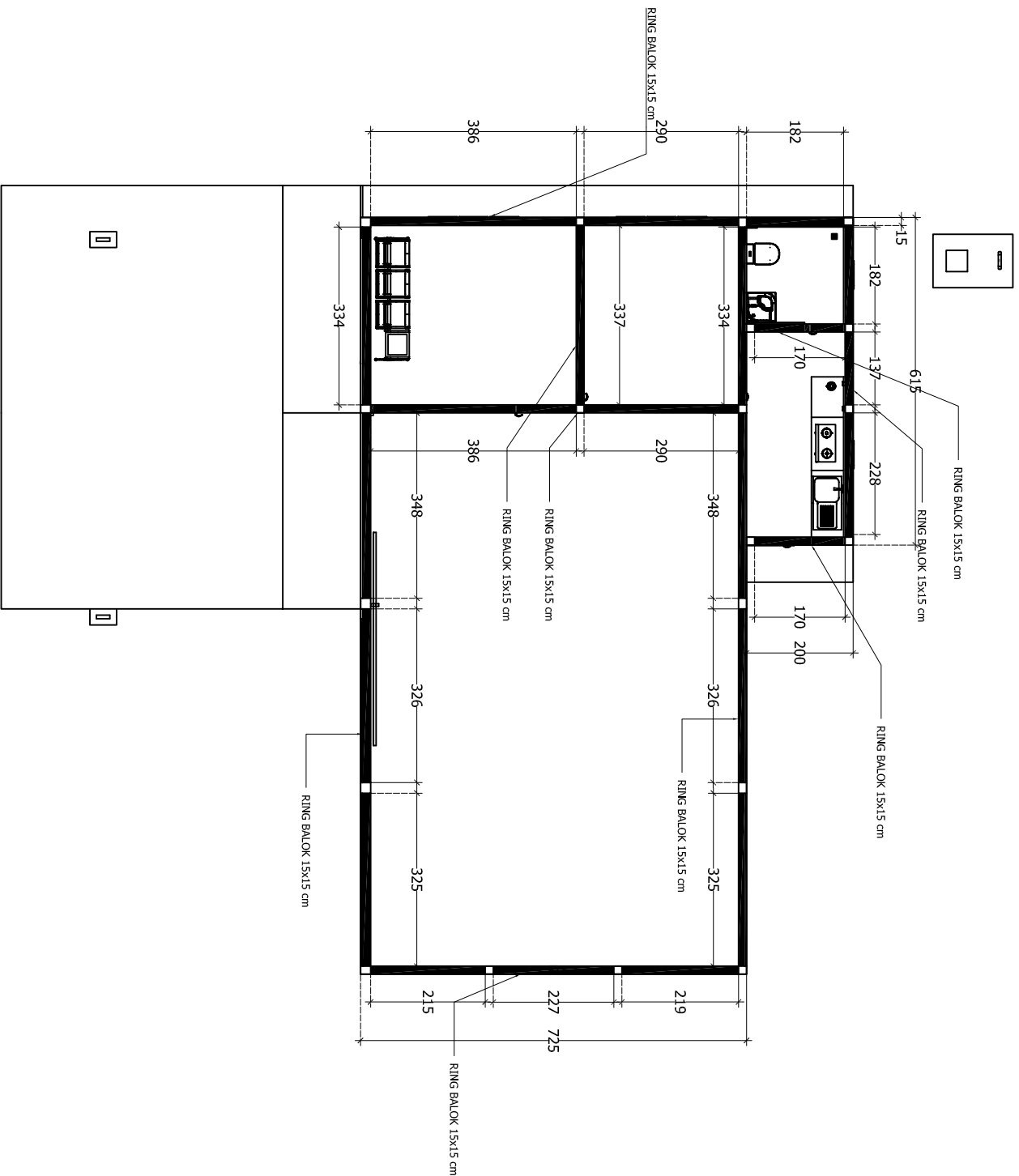

DERAH RING BALOK
 scale: 1:80

NAMA SATKER	
NAMA PEKERJAAN	
RENOVASI GUDANG PERALATAN TANJUNG SELAMAT	
DISETUIJI OLEH	
KEPALA DINAS TANAMAN PANGKAN DAN HORTIKULTURA PROVINSI SUMATERA UTARA SELAKU PAIKPA	
H. RAJALI, S.Sos, MSP NIP. 19670208 198611 1 001	
DIPERIKSA OLEH	
PELABAT PELAKSANA TEKNIS KEGIATAN (PPTK)	
NAMA NIP.	
KONSULTAN PERENCANA	
 Zonal Land Engineering Consultant <small>Soil Investigation, Supervision, Civil Engineering, Architecture, Road Concrete Material Investigation, Quality Control</small>	
DIPERIKSA	DISETUIJI
TONI PAKPAMAN, S.T TENKAS/PHU	F. EDDY S. M, S.T WANIL DIRKOTUR
NAMA GAMBAR	
NO. GBR	JLH. GBR
16	40

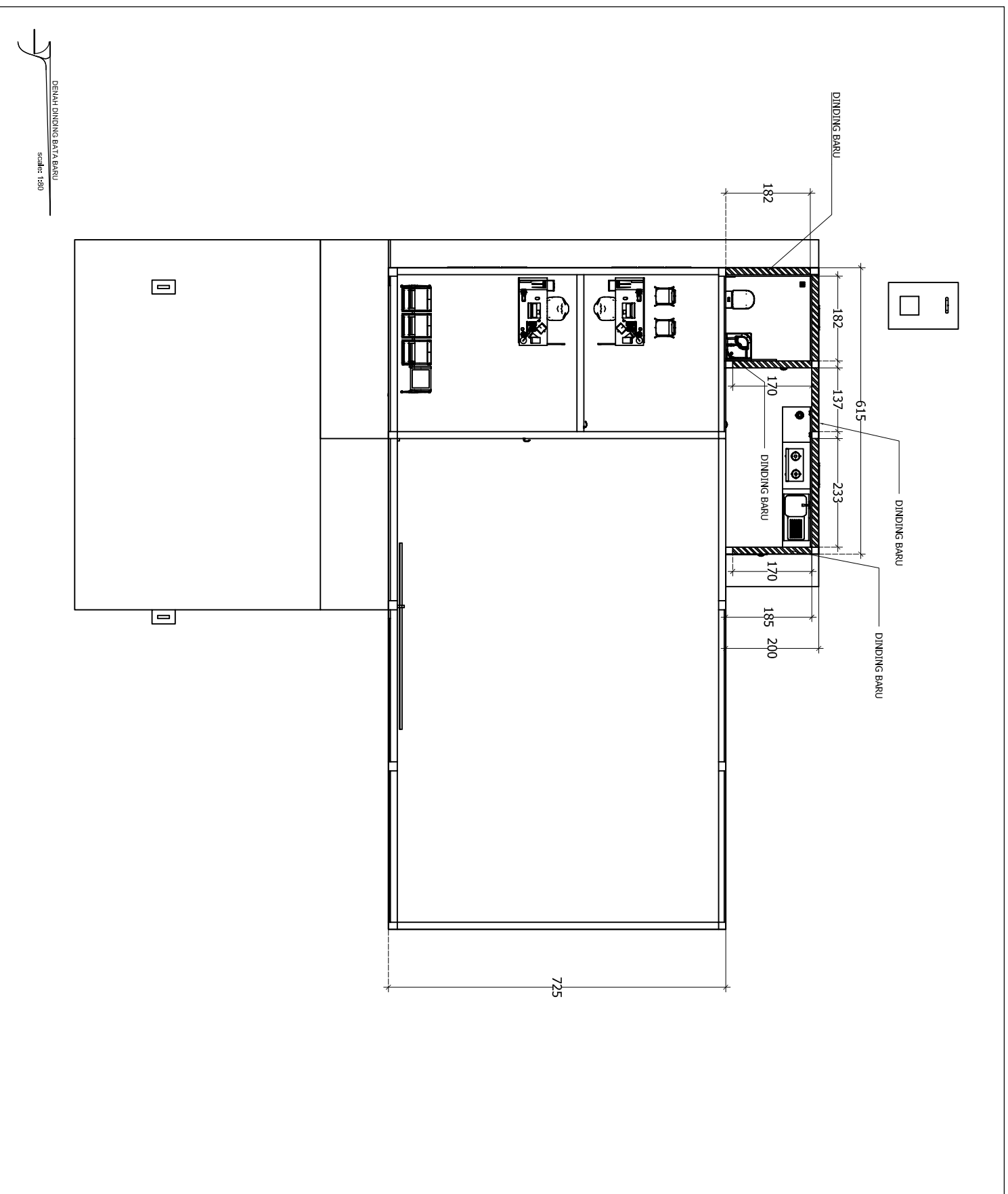

NAMA SATKER

NAMA PEKERJAAN

RENOVASI GUDANG PERALATAN
TANJUNg SELAMAT

DISETUJUI OLEH

KEPALA DINAS TANAMAN PANGAN
DAN HORTIKULTURA PROVINSI
SUMATERA UTARA SELAKU PAKPA

H. RAJALI, S.Sos, MSP
NIP. 19670208 198611 1 001

DIPERIKSA OLEH

PELABAT PELAKSANA TEKNIS KEGIATAN
(PPTK)

NAMA
NIP.

KONSULTAN PERENCANA



Zonaland Engineering Consultant
and Prosdikan, Supriatna, Ciri Indarjening, Sindangreue,
Mekar Avenue, Maricao Investigation, Samping Gunung

DIPERIKSA DISETUJUI

TOMI PAKPAHAN, S.T
TENAGA AHLI

F. EDDY S. M, S.T
WANIL DIREKTUR

NAMA GAMBAR

NO. GBR JLH. GBR

17 40

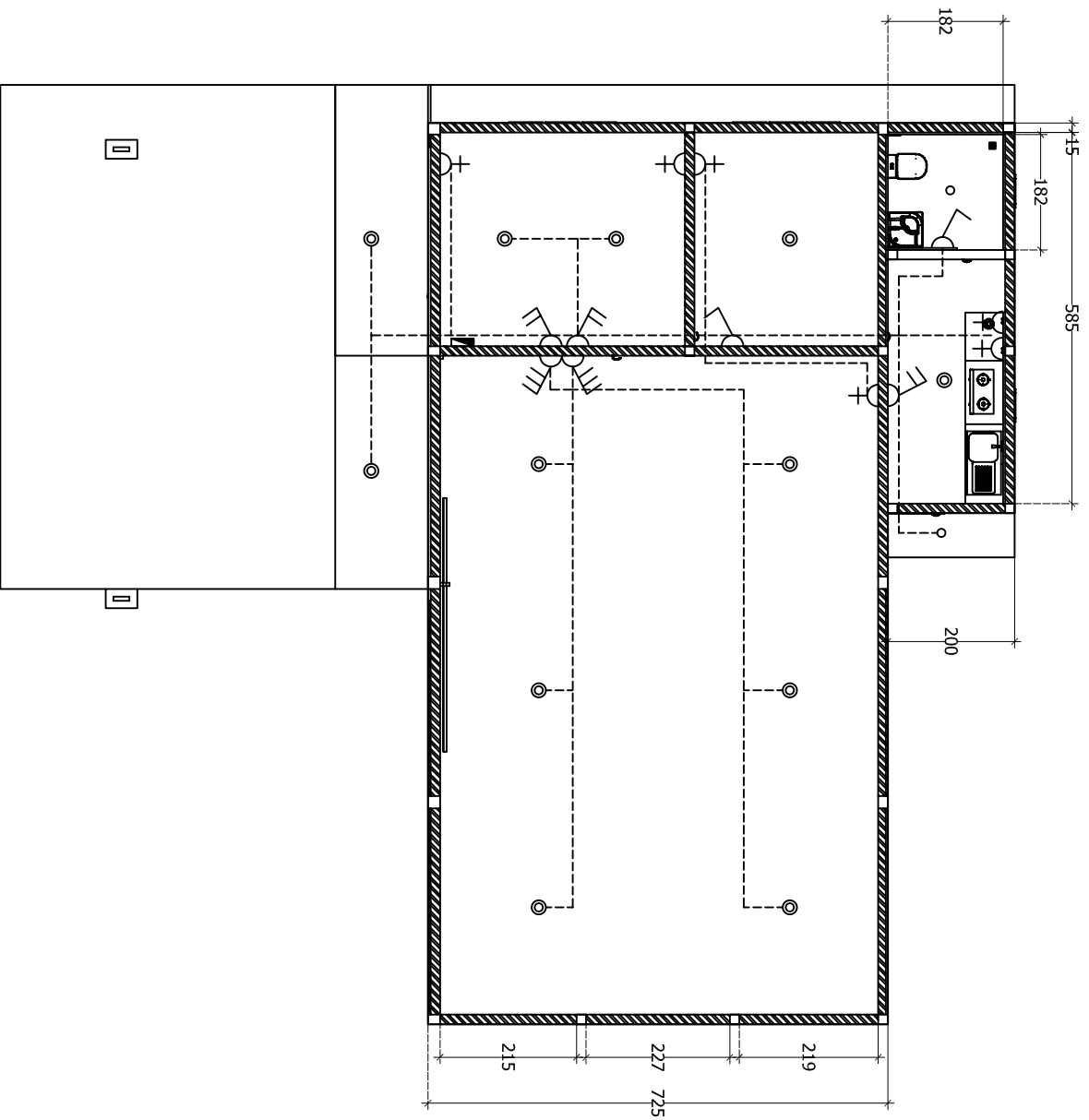
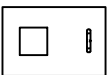

NAMA SATKER

NAMA PEKERJAAN

RENOVASI GUDANG PERALATAN
TANJUNg SELAMAT

DISETUJUI OLEH

KEPALA DINAS TANAMAN PANGAN
DAN HORTIKULTURA PROVINSI
SUMATERA UTARA SELAKU PAKPA

H. RAJALI, S.Sos, MSP
NIP. 19670208 198611 1 001

DIPERIKSA OLEH

PELABAT PELAKSANA TEKNIS KEGIATAN
(PPTK)

NAMA
NIP.

KONSULTAN PERENCANA

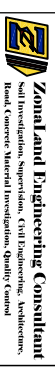

Zonland Engineering Consultant
and providing: Supervision, Civil Engineering, Architecture,
Health & Safety, Material Investigation, Quality Control

DIPERIKSA

DISETUJUI

TONI PAKPAHAN, S.T
TENAGA AHLI

F. EDDY S. M, S.T
WANIL DIREKTUR

NAMA GAMBAR

NO. GBR

JLH. GBR

18

40

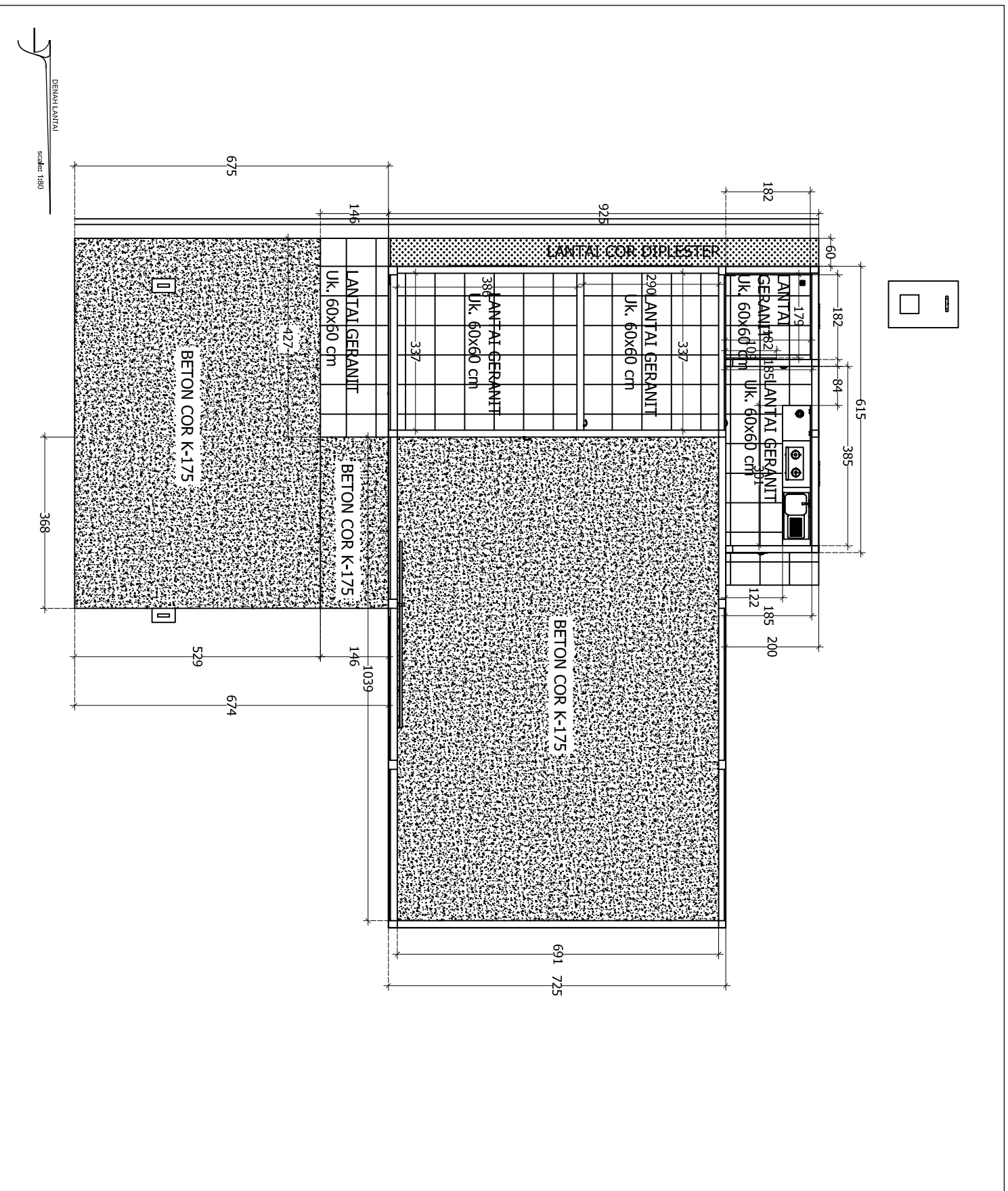

NAMA SATKER

NAMA PEKERJAAN

RENOVASI GUDANG PERALATAN
TANJUNG SELAMAT

DISETUJUI OLEH

KEPALA DINAS TANAMAN PANGAN
DAN HOLTIKULTURA PROVINSI
SUMATERA UTARA SELAKU PAKPA

H. RAJALI, S.Sos, MSP
NIP. 19670208 198611 1 001

DIPERIKSA OLEH

PELABAT PELAKSANA TEKNIK KEGIATAN
(PPTK)

NAMA
NIP.

KONSULTAN PERENCANA



DIPERIKSA

DISETUJUI

TOMI PAKPAHAN, S.T
TENAGA AHLI

F. EDDY S. M, S.T
WANIL DIREKTUR

NAMA GAMBAR

NO. GBR

JLH. GBR

19

40

NAMA SATKER

NAMA PEKERJAAN

RENOVASI GUDANG PERALATAN
TANJUNG SELAMAT

DISETUJUI OLEH

KEPALA DINAS TANAMAN PANGAN
DAN HORTIKULTURA PROVINSI
SUMATERA UTARA SELAKU PAKPA

H. RAJALI, S.Sos, MSP
NIP. 19670208 198611 1 001

DIPERIKSA OLEH

PELABAT PELAKSANA TEKNIKS KEGIATAN
(PPTK)

NAMA
NIP.

KONSULTAN PERENCANA



DIPERIKSA
DISETUJUI

TONI PAKPAHAN, S.T
TENAGA AHLI

F. EDDY S. M, S.T
WANIL DIREKTUR

NAMA GAMBAR

NO. GBR
JLH. GBR

20
40

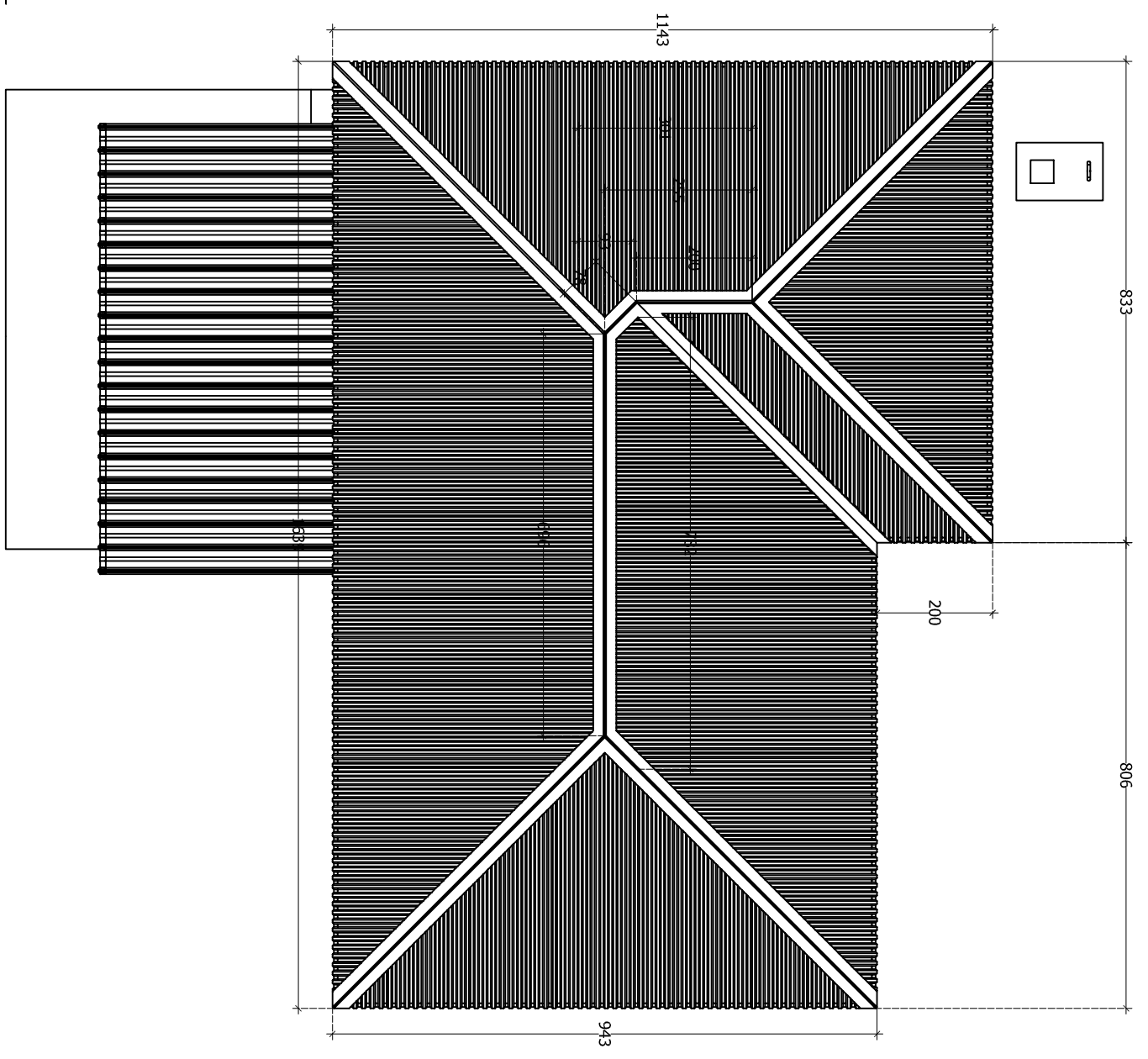

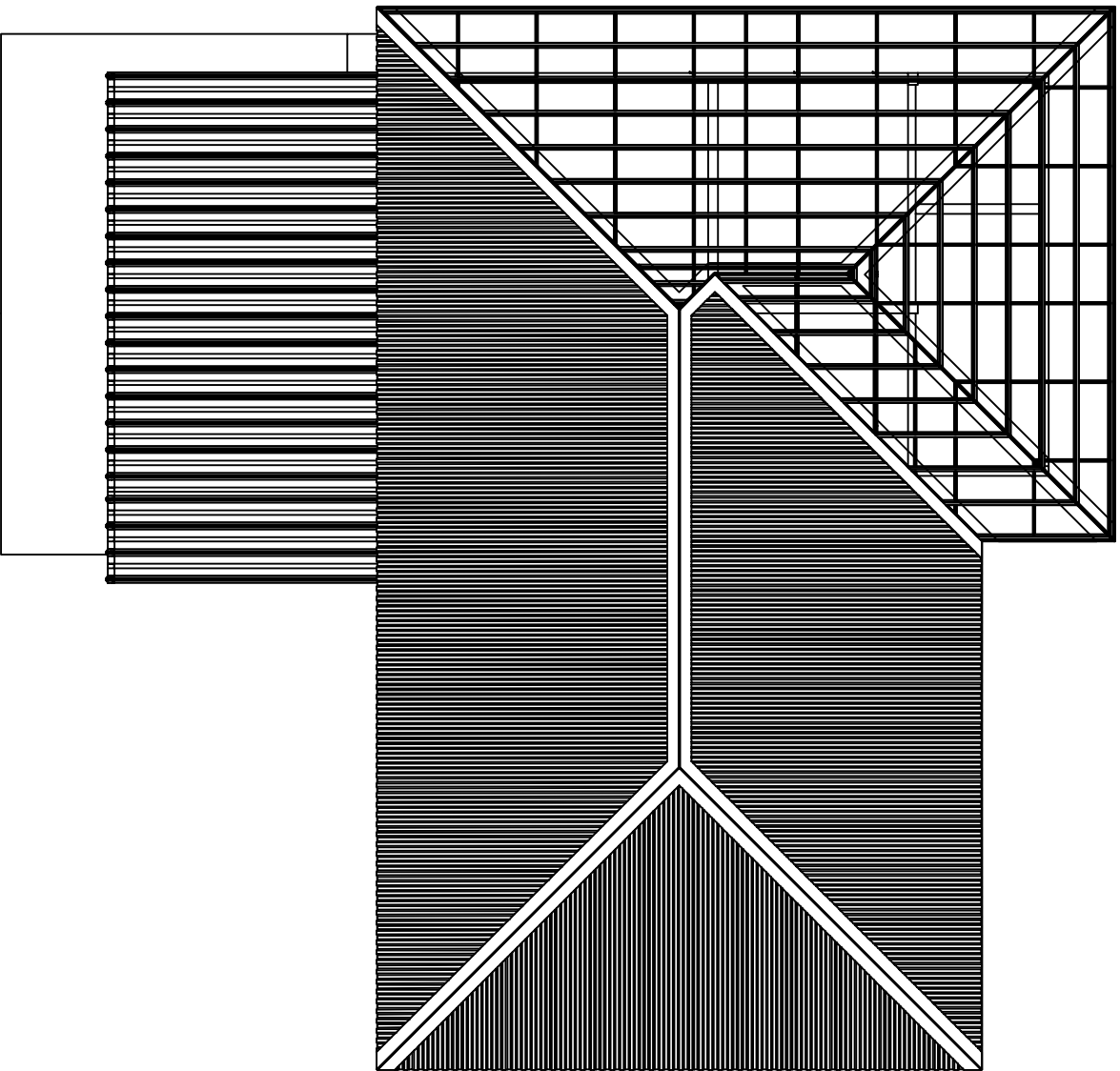
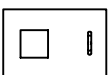

8
01

DENAH ATAP

skala: 1:50

NAMA SATKER

NAMA PEKERJAAN

RENOVASI GUDANG PERALATAN
TANJUNG SELAMAT

DISETUJUI OLEH

KEPALA DINAS TANAMAN PANGAN
DAN HORTIKULTURA PROVINSI
SUMATERA UTARA SELAKU PAKPA

H. RAJALI, S.Sos, MSP
NIP. 19670208 198611 1 001

DIPERIKSA OLEH

PELABAT PELAKSANA TEKNIK KEGIATAN
(PPTK)

NAMA
NIP.

KONSULTAN PERENCANA

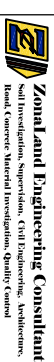

Zonland Engineering Consultant
and its subsidiaries: Surveying, Civil Engineering, Soilwork,
Heavy & Marine Material Investigation, Spacing Control

DIPERIKSA

DISETUJUI

TONI PAKPAHAN, S.T
TENAGA AHLI

F. EDDY S. M, S.T
WANAL DIREKTUR

NAMA GAMBAR

NO. GBR

JLH. GBR

21

40

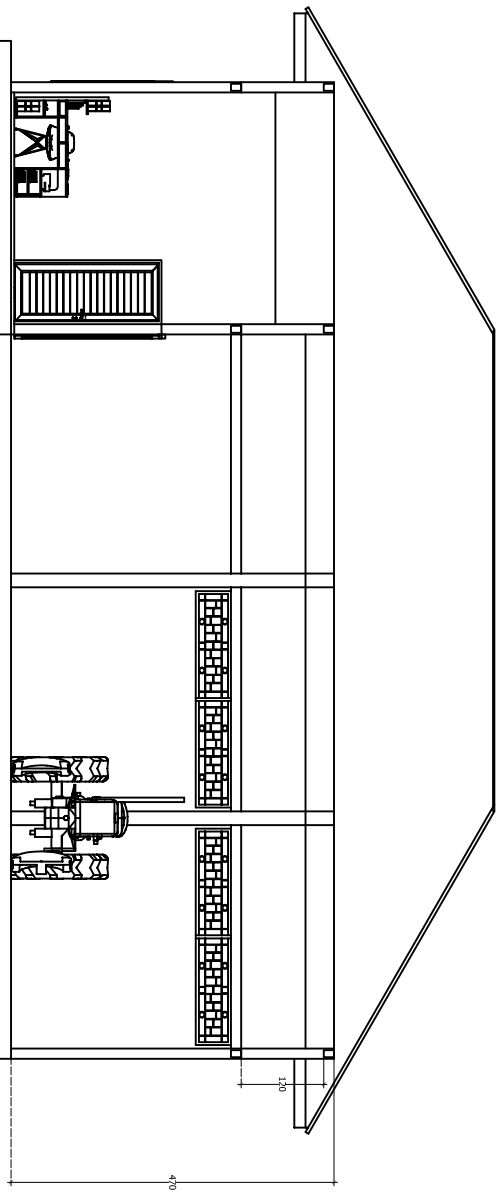

8
U
FOTONGAN 2-2
scale: 1/75

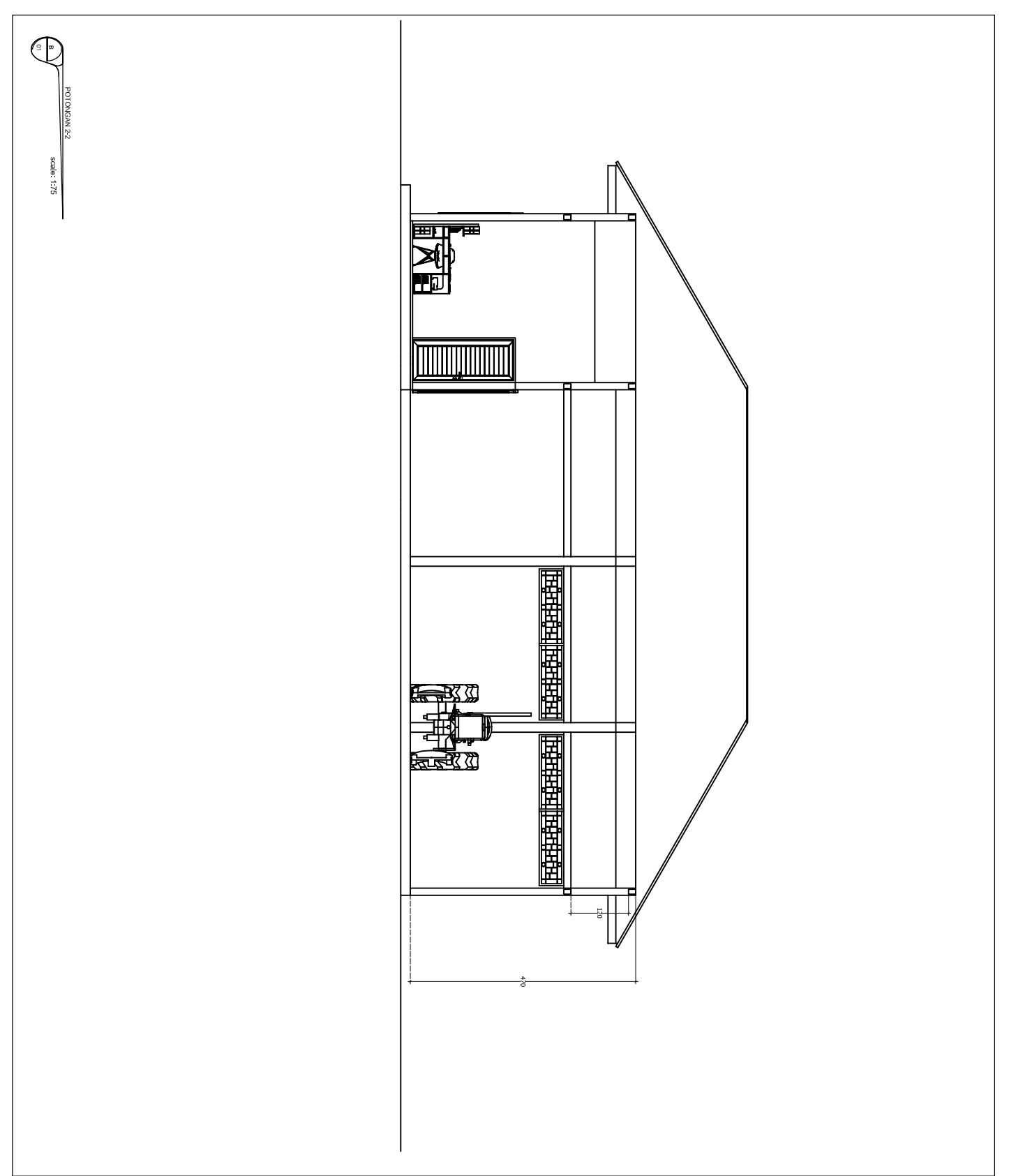

NAMA SATKER	
NAMA PEKERJAAN	
RENOVASI GUDANG PERALATAN TANJUNG SELAMAT	
DISETUJUI OLEH	
KEPALA DINAS TANAMAN PANGAN DAN HORTIKULTURA PROVINSI SUMATERA UTARA SELAKU PAIKPA	
H. RAJALI, S.Sos, MSP NIP. 19870208 198611 1 001	
DIPERIKSA OLEH	
PEJABAT PELAKSANA TEKNIS KEGIATAN (PPTK)	
NAMA NIP.	
KONSULTAN PERENCANA	
 Zonaland Engineering Consultant <small>Solusi Investigasi, Supervisi, Civil Engineering, Arsitektur, Rencanakan, Material Investigation, Quality Control</small>	
DIPERIKSA	DISETUJUI
TONI PAKPAHAN, S.T TENAGA AHLI	
F. EDDY S. M. S.T WAKIL DIREKTUR	
NAMA GAMBAR	
NO. GBR	JLH. GBR
22	40

NAMA SATKER

NAMA PEKERJAAN

RENOVASI GUDANG PERALATAN
TANJUNG SELAMAT

DISETUJUI OLEH

KEPALA DINAS TANAMAN PANGAN
DAN HORTIKULTURA PROVINSI
SUMATERA UTARA SELAKU PA/KPA

H. RAJALI, S.Sos, MSP
NIP. 19870208 198611 1 001

DIPERIKSA OLEH

PELABAT PELAKSANA TEKNIS KEGIATAN
(PPTK)

NAMA
NIP.

KONSULTAN PERENCANA

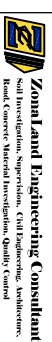

Zonaland Engineering Consultant
Sulit Investigation, Supervision, Civil Engineering, Architecture,
Road, Concrete, Material Investigation, Quality Control

DIPERIKSA

DISETUJUI

TONI PAKRAPAN, S.T
TENAGA AHLI

F. EDDY S. M. S.T
WAKIL DIREKTUR

NAMA GAMBAR

PINTU BESI

4555

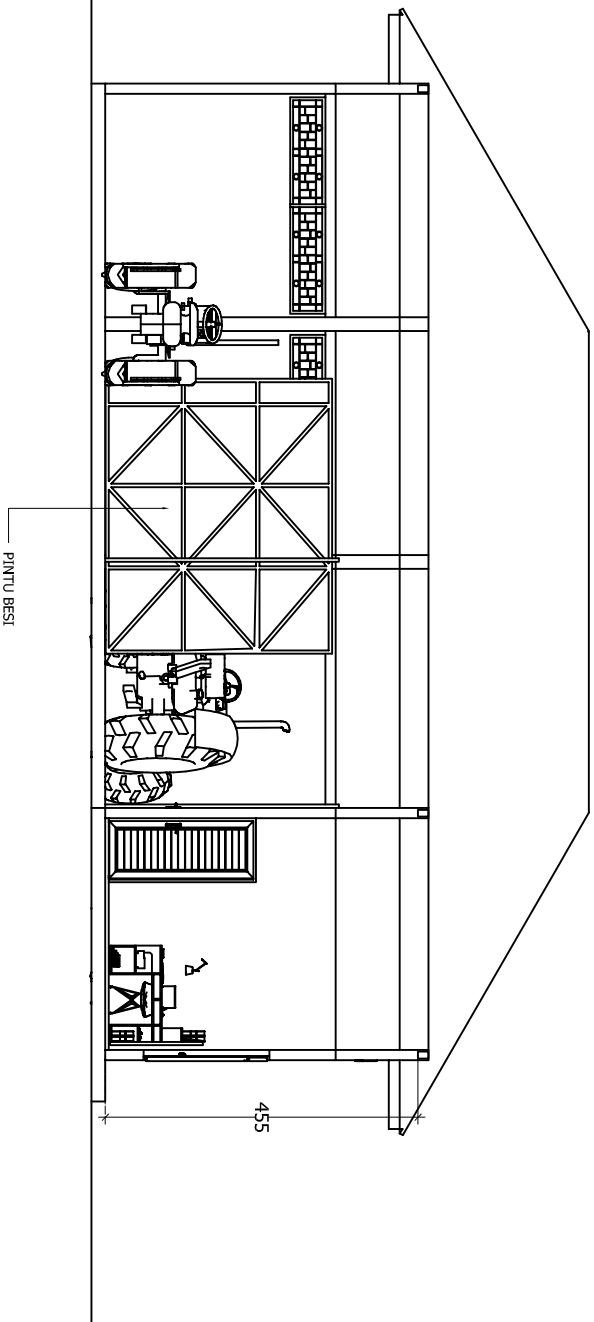

FOTONGAN 2-2
scale: 1/75

NO. GBR

JLH. GBR

23

40

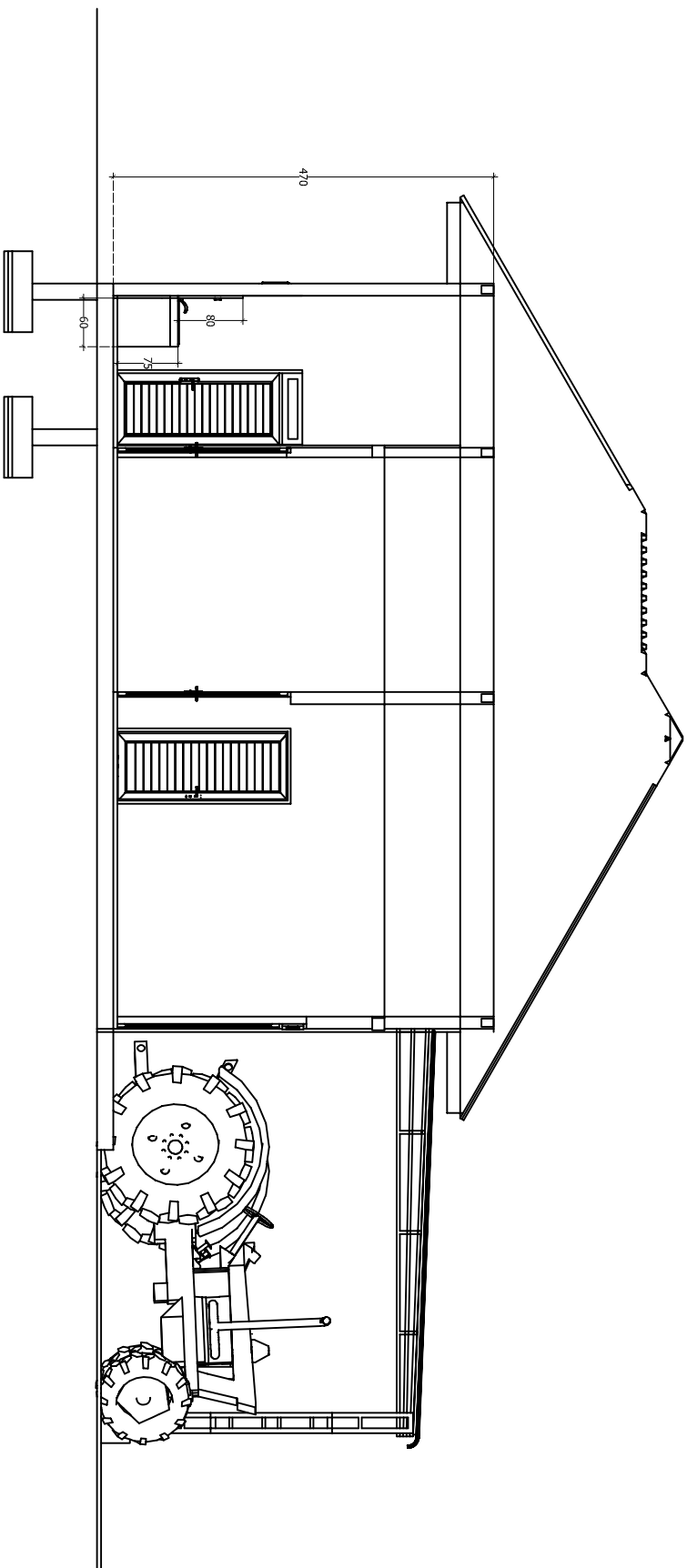

POTONGAN B.B
scale: 1:80

NAMA SATKER

NAMA PEKERJAAN

RENOVASI GUDANG PERALATAN
TANJUNg SELAMAT

DISETUJUI OLEH

KEPALA DINAS TANAMAN PANGAN
DAN HOLTUKULTURA PROVINSI
SUMATERA UTARA SELAKU PAKKPA

H. RAJALI, S.Sos., MSP
NIP. 19670208 198611 1 001

DIPERIKSA OLEH

PELABAT PELAKSANA TEKNIS KEGIATAN
(PPTK)

NAMA
NIP.

KONSULTAN PERENCANA

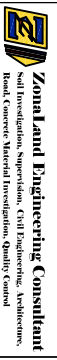

DIPERIKSA DISETUJUI

TONI PAKRAHAN, S.T
TENAGA AHLI F. EDDY S. M. S.T
WAKIL DIREKTUR

NAMA GAMBAR

NO. GBR JLH. GBR

24 40

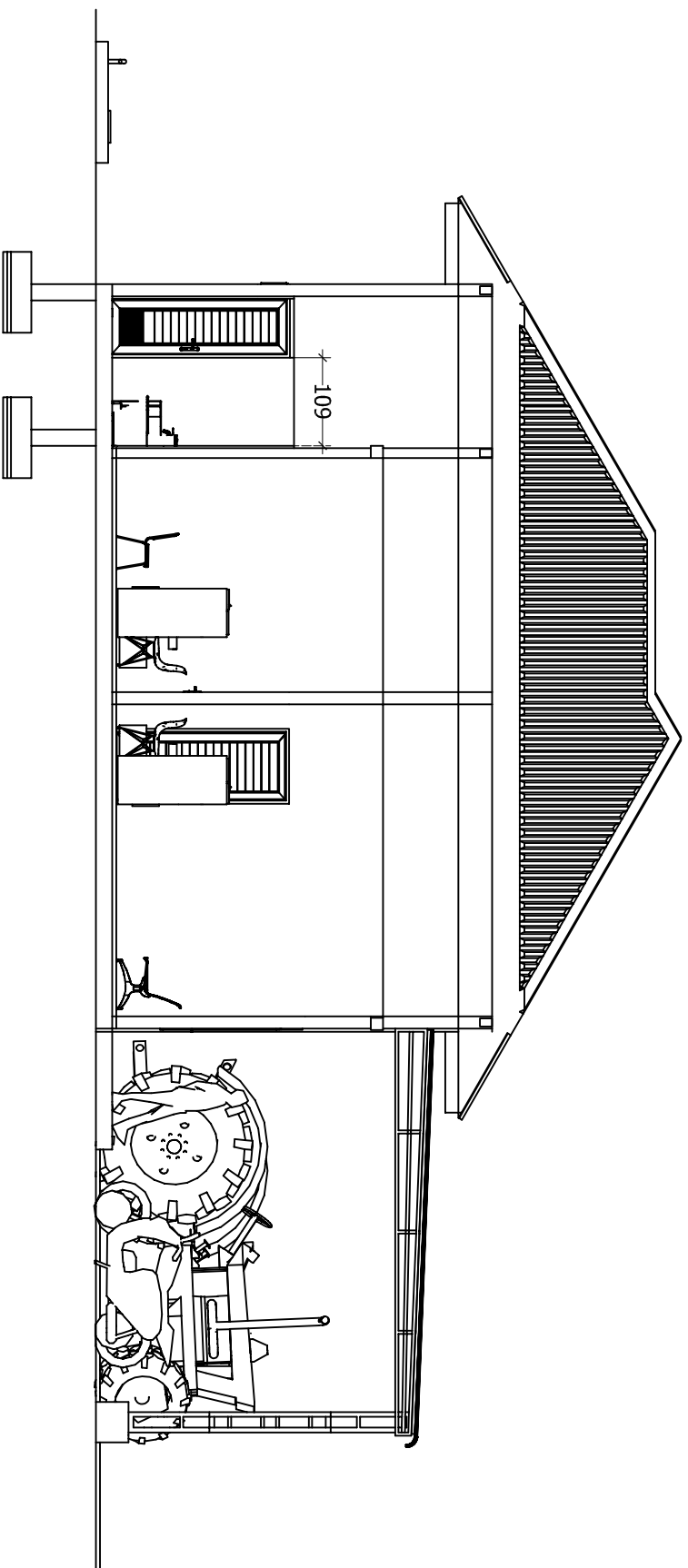

POTONGAN B-B
 scale: 1:80

NAMA SATKER

NAMA PEKERJAAN

RENOVASI GUDANG PERALATAN
 TANJUNG SELAMAT

DISETUJUI OLEH

KEPALA DINAS TANAMAN PANGAN
 DAN HORTIKULTURA PROVINSI
 SUMATERA UTARA SELAKU PAKPA

H. RAJALI, S.Sos., MSP
 NIP. 19670208 198611 1 001

DIPERIKSA OLEH

PELABAT PELAKSANA TEKNIS KEGIATAN
 (PPTK)

NAMA
 NIP.

KONSULTAN PERENCANA

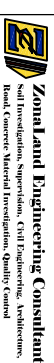

Zonaland Engineering Consultant
 Soil Investigation, Supervision, Civil Engineering, Reclamation,
 Road, Concrete, Material Investigation, Quality Control

DIPERIKSA
 DISETUJUI

TONI PAKRAHAN, S.T
 TENAGA AHLI
 F. EDDY S. M. ST
 WAKIL DIREKTUR

NAMA GAMBAR

NO. GBR
 JLH. GBR

25
 40

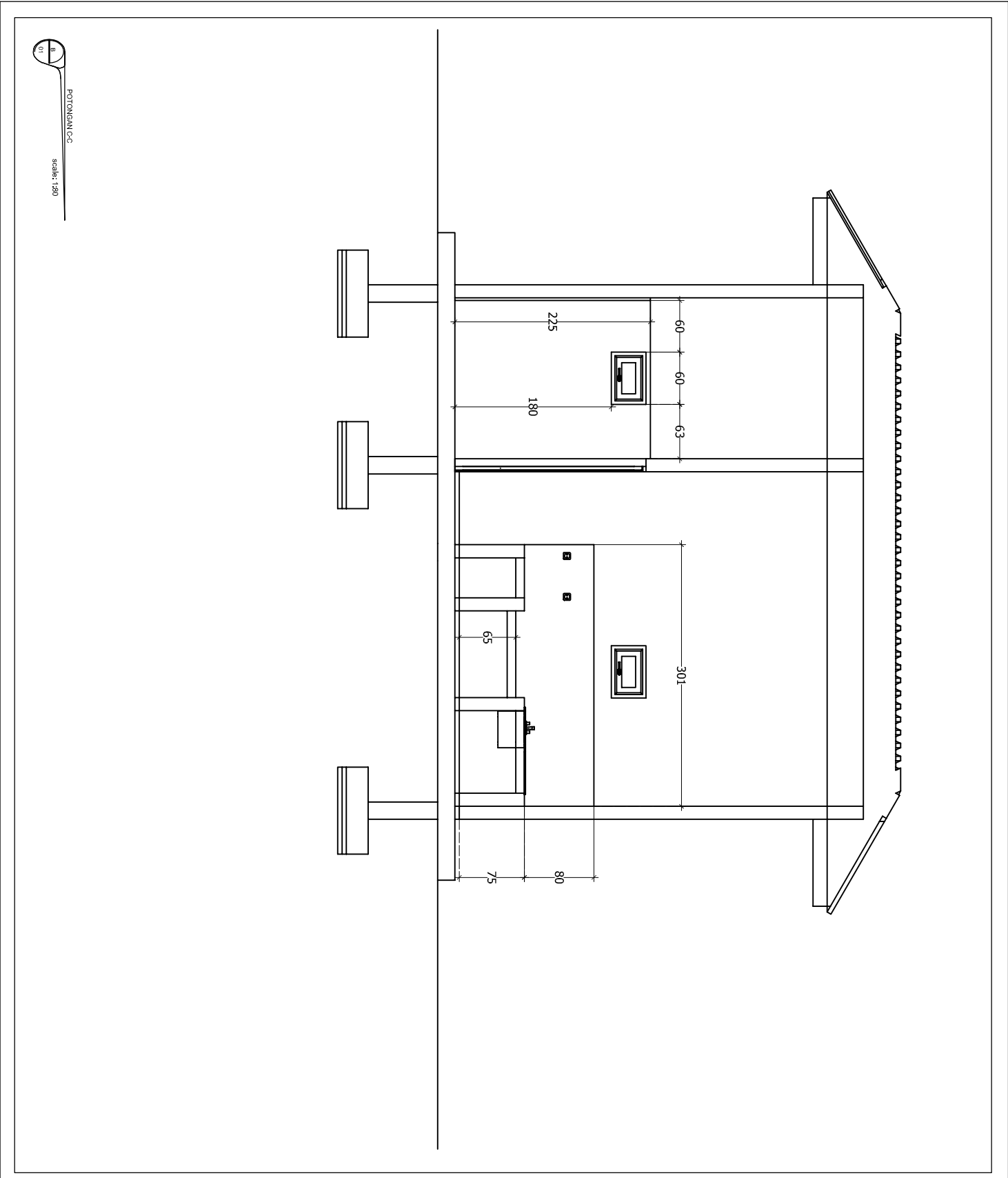

POTONGAN C/C
 scale: 1:80

NAMA SATKER	
NAMA PEKERJAAN	
RENOVASI GUDANG PERALATAN TANJUNG SELAMAT	
DISETUUJI OLEH	
KEPALA DINAS TANAMAN PANGKAN DAN HOLTUKULTURA PROVINSI SUMATERA UTARA SELAKU PAKRPA	
H. RAJALI, S.Sos, MSP NIP. 19670208 198611 1 001	
DIPERIKSA OLEH	
PELABAT PELAKSANA TEKNIS KEGIATAN (PPTK)	
NAMA NIP.	
KONSULTAN PERENCANA	
 Zonaland Engineering Consultant <small>Soil Investigation, Supervision, Civil Engineering, Architecture, Road, Concrete, Material Investigation, Quality Control</small>	
DIPERIKSA	DISETUUJI
TONI PAKRAHAN, S.T TEMAGA AHLI NAMA GAMBAR E. EDDY S. M. S.T WAKIL DIREKTUR	
NO. GBR	JLH. GBR
26	40

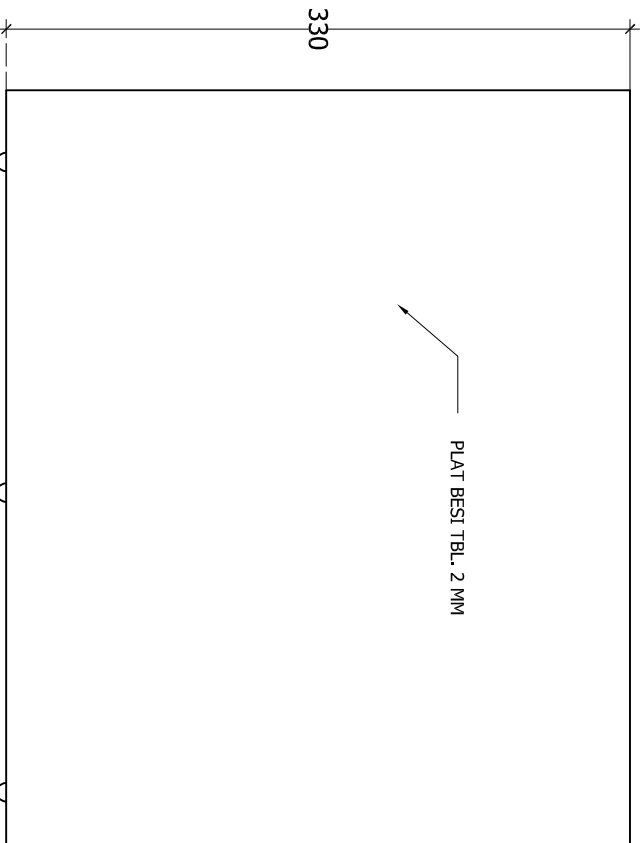
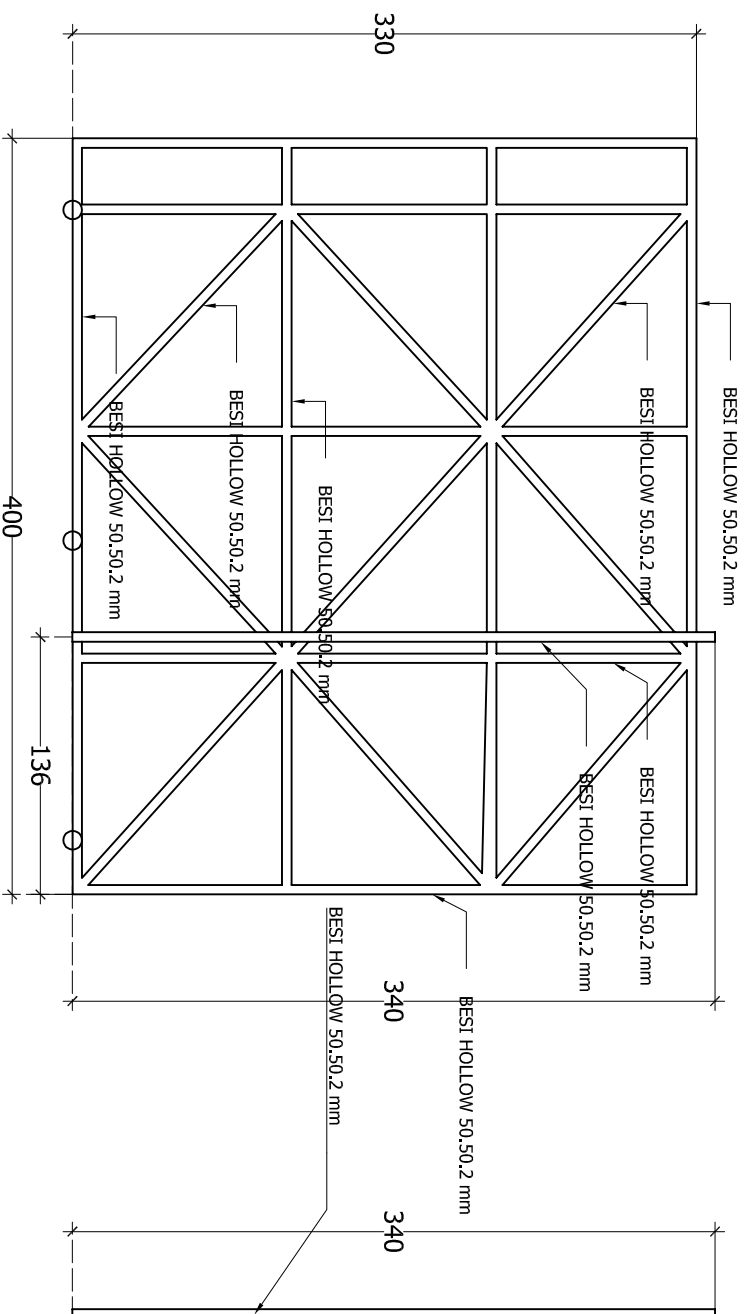

NAMA SATKER

NAMA PEKERJAAN

RENOVASI GUDANG PERALATAN
TANJUNGG SELAMAT

DISETUJUI OLEH

KEPALA DINAS TANAMAN PANGKAN
DAN HOLTUKULTURA PROVINSI
SUMATERA UTARA SELAKU PAKPA

H. RAJALI, S.Sos, MSP
NIP. 19670208 198611 1 001

DIPERIKSA OLEH

PELABAT PELAKSANA TEKNIK KEGIATAN
(PPTK)

NAMA
NIP.

KONSULTAN PERENCANA



Zonland Engineering Consultant
Soil Investigation, Supervision, Civil Engineering, Architecture,
Road, Concrete Material Investigation, Quality Control

DIPERIKSA

DISETUJUI

TONI PAKPAHAN, S.T
TENAGA AHLI

F. EDDY S. M, S.T
WAKIL DIREKTUR

NAMA GAMBAR

NO. GBR

JLH. GBR

27

40

27

DETAIL PINTU BESI GUDANG ALAT
scale: 1:30

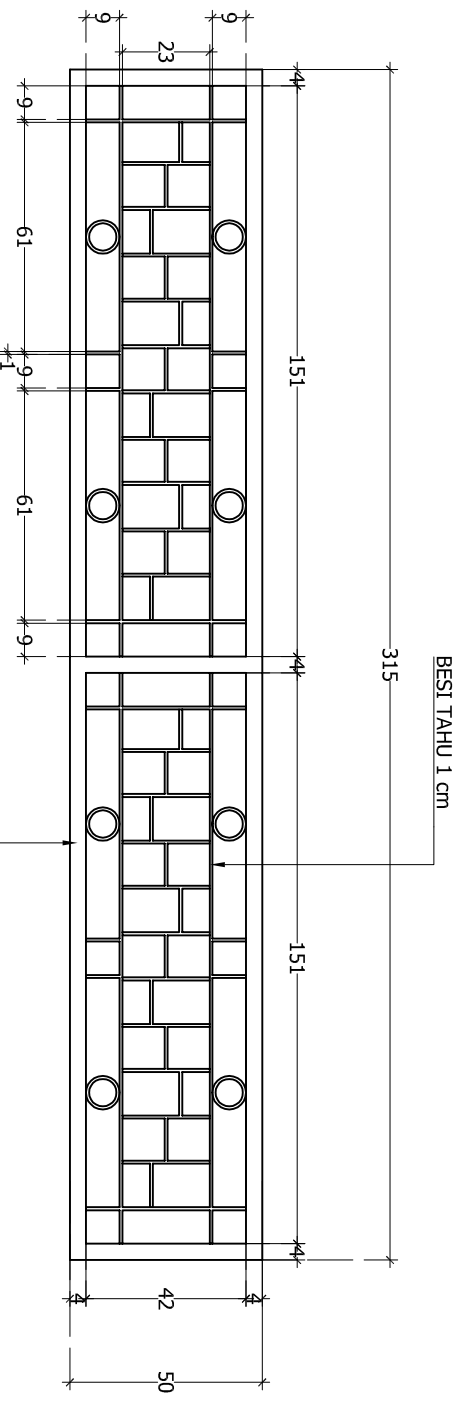

NAMA SATKER

NAMA PEKERJAAN

RENOVASI GUDANG PERALATAN
TANJUNGS SELAMAT

DISETUJUI OLEH

KEPALA DINAS TANAMAN PANGAN
DAN HOLTIKULTURA PROVINSI
SUMATERA UTARA SELAKU PAKPA

H. RAJALI, S.Sos, MSP
NIP. 19670208 198611 1 001

DIPERIKSA OLEH

PEJABAT PELAKSANA TEKNIK KEGIATAN
(PPTK)

NAMA
NIP.

KONSULTAN PERENCANA

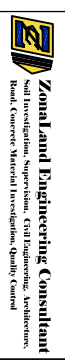

Zonaland Engineering Consultant
Civil Engineering, Supervision, Civil Engineering, Architecture,
Road, Concrete, Material Investigation, Quality Control

DIPERIKSA DISETUJUI

TONI PAKPAHAN, S.T
TENAGA AHLI F. EDDY S. M, S.T
MAKIL DIREKTUR

NAMA GAMBAR

NO. GBR JLH. GBR

28 40

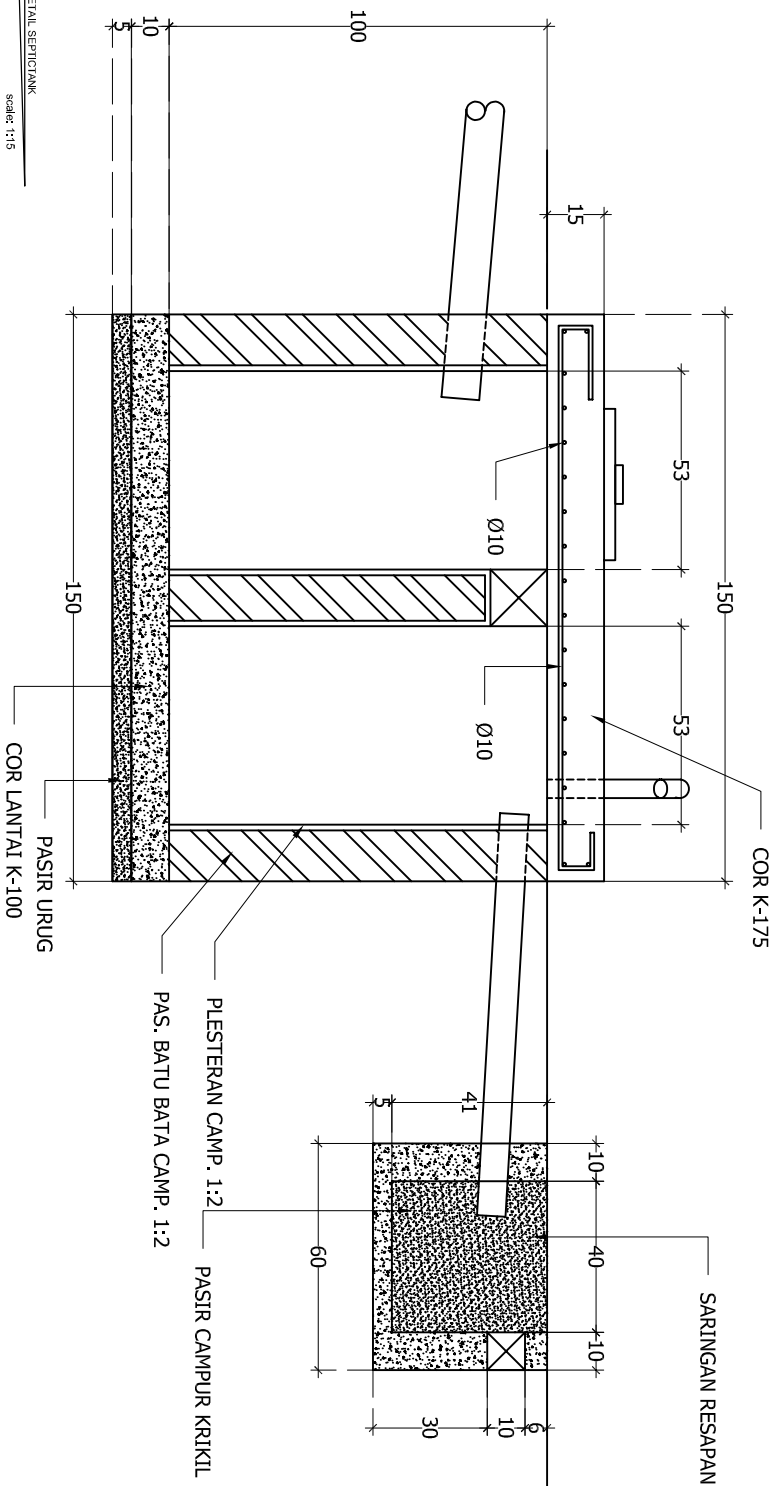
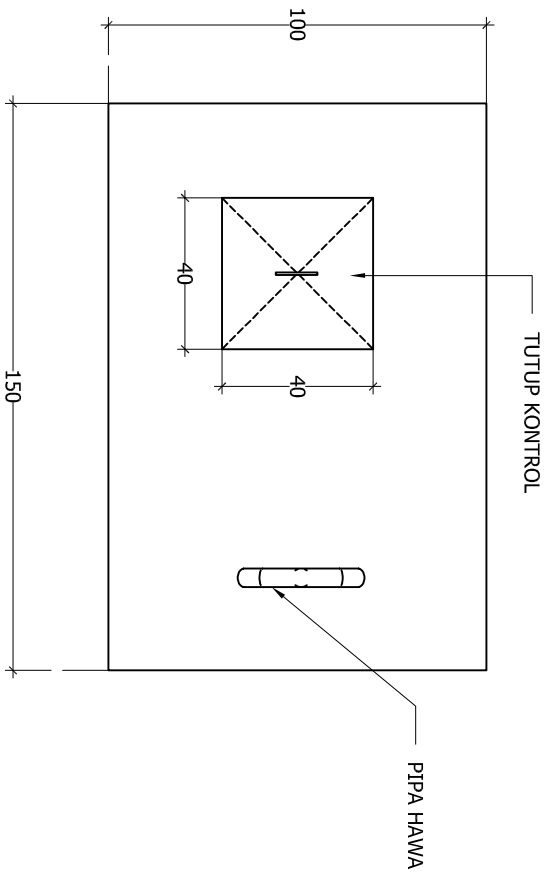

8
01
DETAIL SEPTIC TANK
Scale: 1:15

NAMA SATKER

NAMA PEKERJAAN

RENOVASI GUDANG PERALATAN
TANJUNGS SELAMAT

DISETUJUI OLEH

KEPALA DINAS TANAMAN PANGAN
DAN HORTIKULTURA PROVINSI
SUMATERA UTARA SELAKU PAKPA

H. RAJALI, S.Sos, MSP
NIP. 19670208 198611 1 001

DIPERIKSA OLEH

PEJABAT PELAKSANA TEKNIKS KEGIATAN
(PPTK)

NAMA
NIP.

KONSULTAN PERENCANA

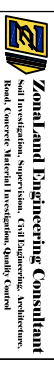

Zonaland Engineering Consultant
Soil Investigation, Supervision, Civil Engineering, Architecture,
Road, Concrete, Material Investigation, Quality Control

DIPERIKSA DISETUJUI

TONI PAKPAHAN, S.T
TENAGA AHLI

F. EDDY S. M. S.T
MAKIL DIREKTUR

NAMA GAMBAR

NO. GBR JLH. GBR

29 40

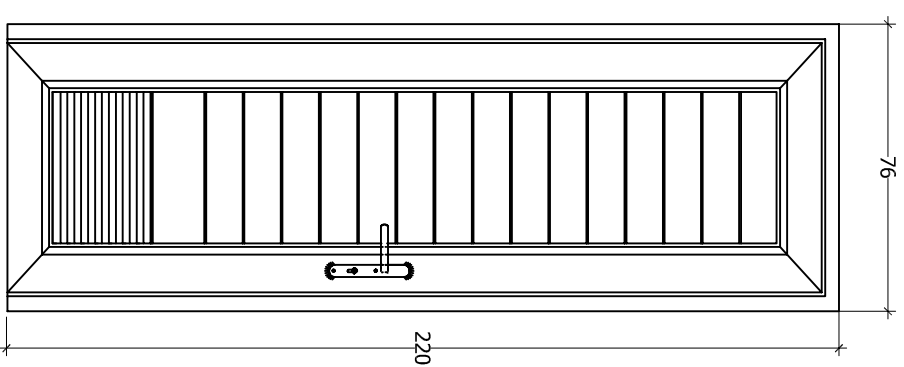
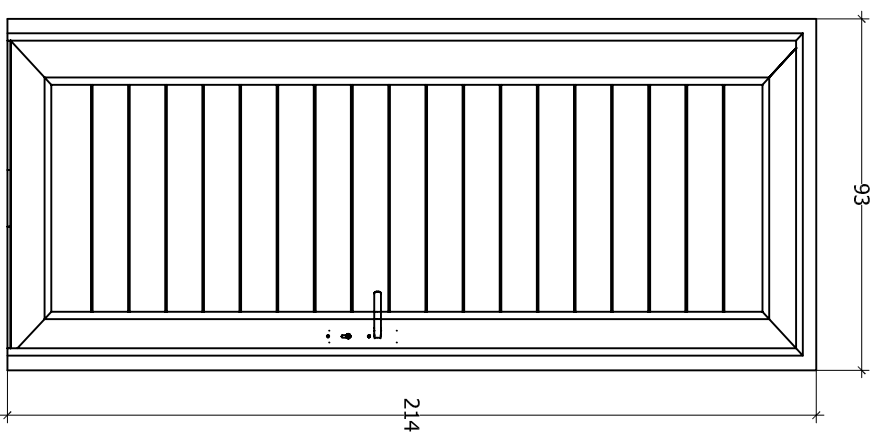
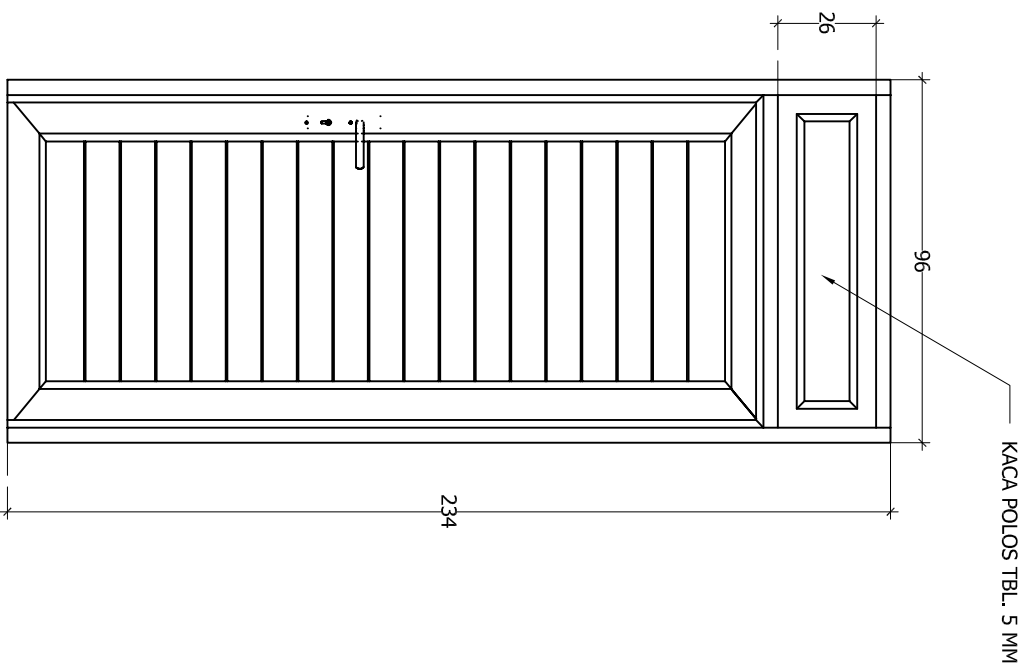

NAMA SATKER	
NAMA PEKERJAAN	
RENOVASI GUDANG PERALATAN TANJUNGG SELAMAT	
DISETUJUI OLEH	
KEPALA DINAS TANAMAN PANGAN DAN HORTIKULTURA PROVINSI SUMATERA UTARA SELAKU PAKPA	
H. RAJALI, S.Sos, MSP NIP. 19670208 198611 1 001	
DIPERIKSA OLEH	
PELABAT PELAKSANA TENNIS KEGIATAN (PPTK)	
NAMA NIP.	
KONSULTAN PERENCANA	
 Zonaland Engineering Consultant <small>Soil Investigation, Supervision, Civil Engineering, Architecture, Road, Concrete, Material Investigation, Quality Control</small>	
DIPERIKSA	DISETUJUI
TONI PAKPAHAN, S.T TENAGA AHLI	
F. EDDY S. M, S.T WAJIL DIREKTUR	
NAMA GAMBAR	
NO. GBR	JLH. GBR
30	40

NAMA SATKER

NAMA PEKERJAAN

RENOVASI GUDANG PERALATAN
TANJUNGG SELAMAT

DISETUJUI OLEH

KEPALA DINAS TANAMAN PANGGAN
DAN HOLTIKULTURA PROVINSI
SUMATERA UTARA SELAKU PAKRPA

H. RAJALI, S.Sos, MSP
NIP. 19670208 198611 1 001

DIPERIKSA OLEH

PELABAT PELAKSANA TEKNIK KEGIATAN
(PPTK)

NAMA
NIP.

KONSULTAN PERENCANA



Zonaland Engineering Consultant
Soil Investigation, Supervision, Civil Engineering, Architecture,
Road, Concrete, Material Investigation, Quality Control

DIPERIKSA DISETUJUI

TOM PAKRAHAN, S.T
TENAGA AHLI

F. EDDY S. M. S.T
WAKIL DIREKTUR

NAMA GAMBAR

NO. GBR JLH. GBR

31 40

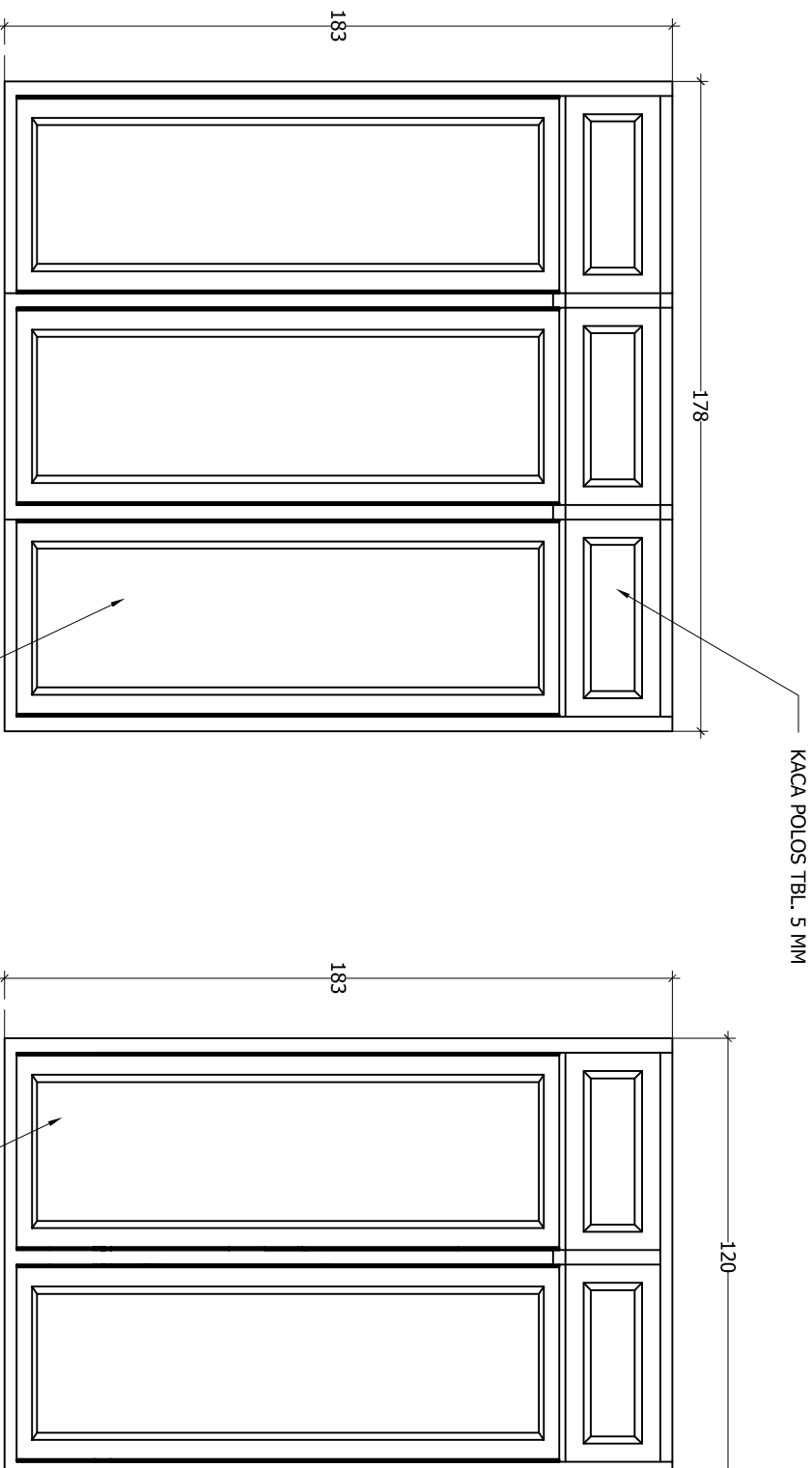

DETAIL KOSEN JENDELA UPVC J3

KACA POLOS TBL. 5 MM

DETAIL KOSEN JENDELA UPVC J2

KACA POLOS TBL. 5 MM

DETAIL KOSEN VENTILASI UPVC VI

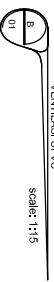

DETAIL KOSEN JENDELA
VENTILASI UPVC

scale: 1:15

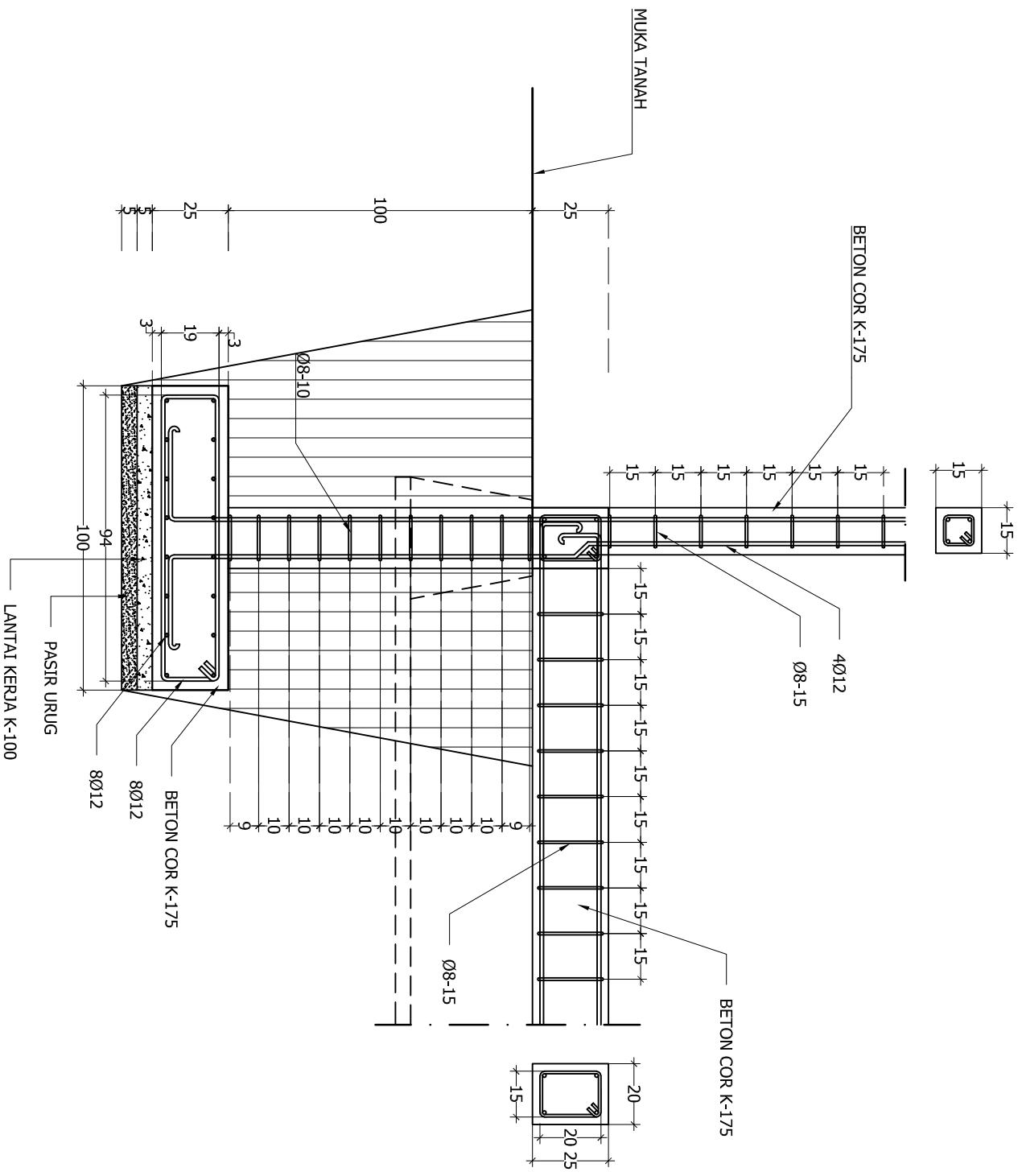

NAMA SATKER	
NAMA PEKERJAAN	
RENOVASI GUDANG PERALATAN TANJUNGG SELAMAT	
DISETUJUI OLEH	
KEPALA DINAS TANAMAN PANGAN DAN HOLTIKULTURA PROVINSI SUMATERA UTARA SELAKU PAKPA	
H. RAJALI, S.Sos, MSP NIP. 19670208 198611 1 001	
DIPERIKSA OLEH	
PELABAT PELAKSANA TEKNIK KEGIATAN (PPTK)	
NAMA NIP.	
KONSULTAN PERENCANA	
Zonaland Engineering Consultant Soil Investigation, Supervision, Civil Engineering, Architecture, Road, Concrete Material Investigation, Quality Control	
DIPERIKSA	DISETUJUI
TONI PAKPAHAN, S.T TENAGA AHLI	
F. EDDY S. M. S.T WAKIL DIREKTUR	
NAMA GAMBAR	
NO. GBR	JLH. GBR
32	40

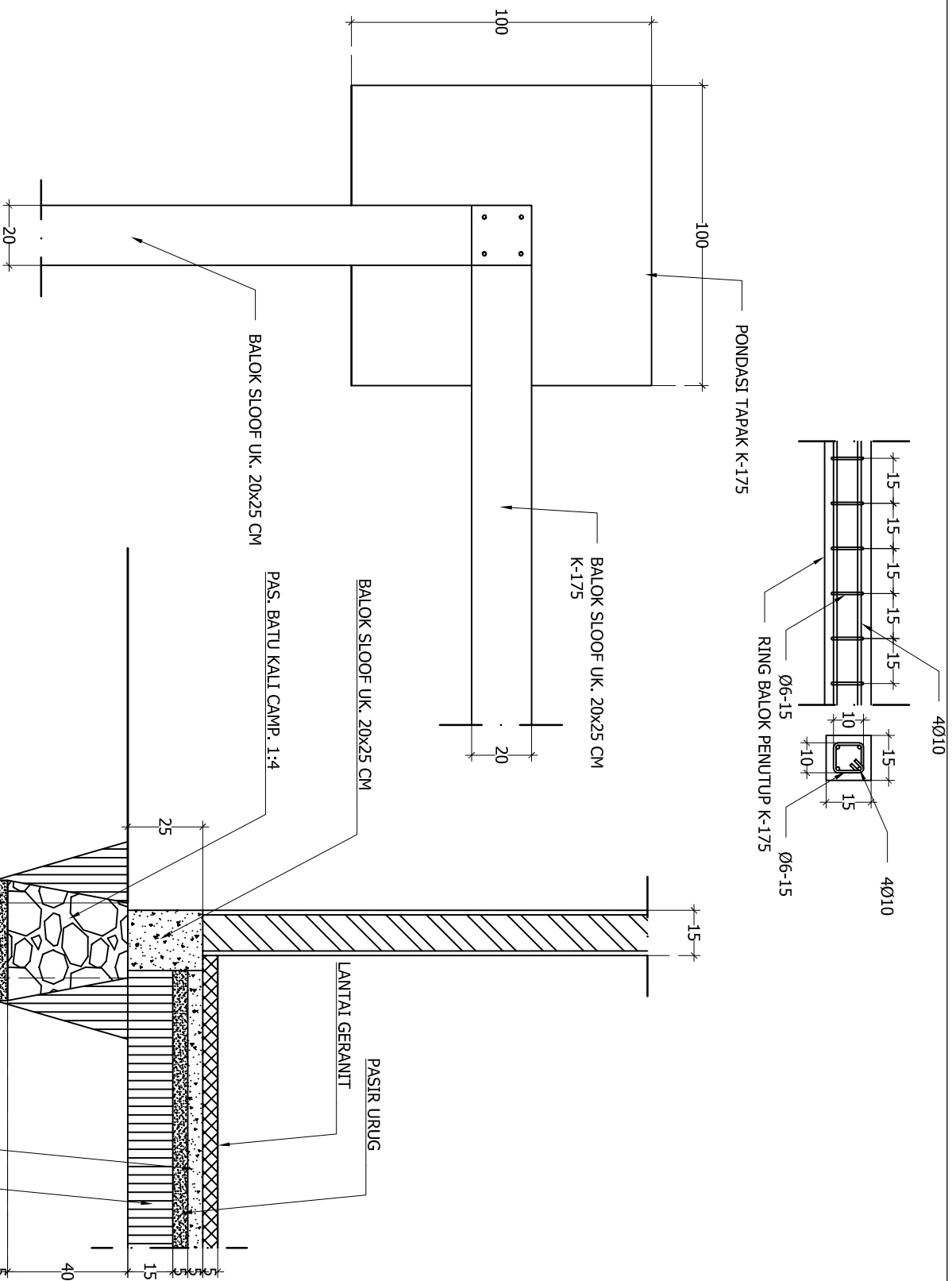

NAMA SATKER

NAMA PEKERJAAN

RENOVASI GUDANG PERALATAN
TANJUNg SELAMAT

DISETUJUI OLEH

KEPALA DINAS TANAMAN PANGAN
DAN HOLTIKULTURA PROVINSI
SUMATERA UTARA SELAKU PAKPA

H. RAJALI, S.Sos, MSP
NIP. 19670208 198611 1 001

DIPERIKSA OLEH

PELABAT PELAKSANA TEKNIK KEGIATAN
(PPTK)

NAMA
NIP.

KONSULTAN PERENCANA

Zonaland Engineering Consultant
Soil Investigation, Supervision, Civil Engineering, Architecture,
Road, Concrete, Material Investigation, Quality Control

DIPERIKSA DISETUJUI

TONI PAKPAHAN, S.T
TENAGA AHLI
F. EDDY S. M. S.T
WAKIL DIREKTUR

NAMA GAMBAR

NO. GBR JLH. GBR

33 40

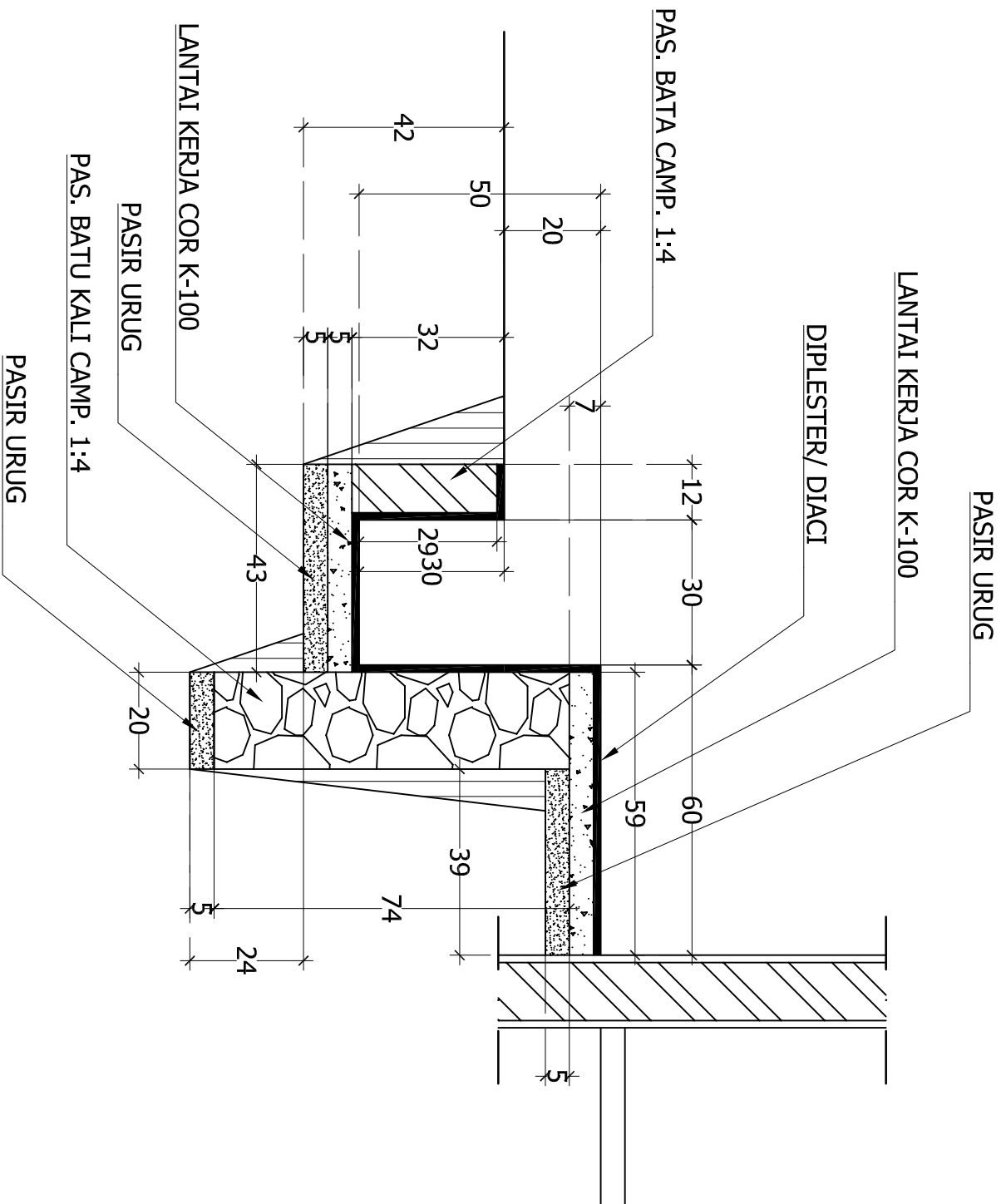

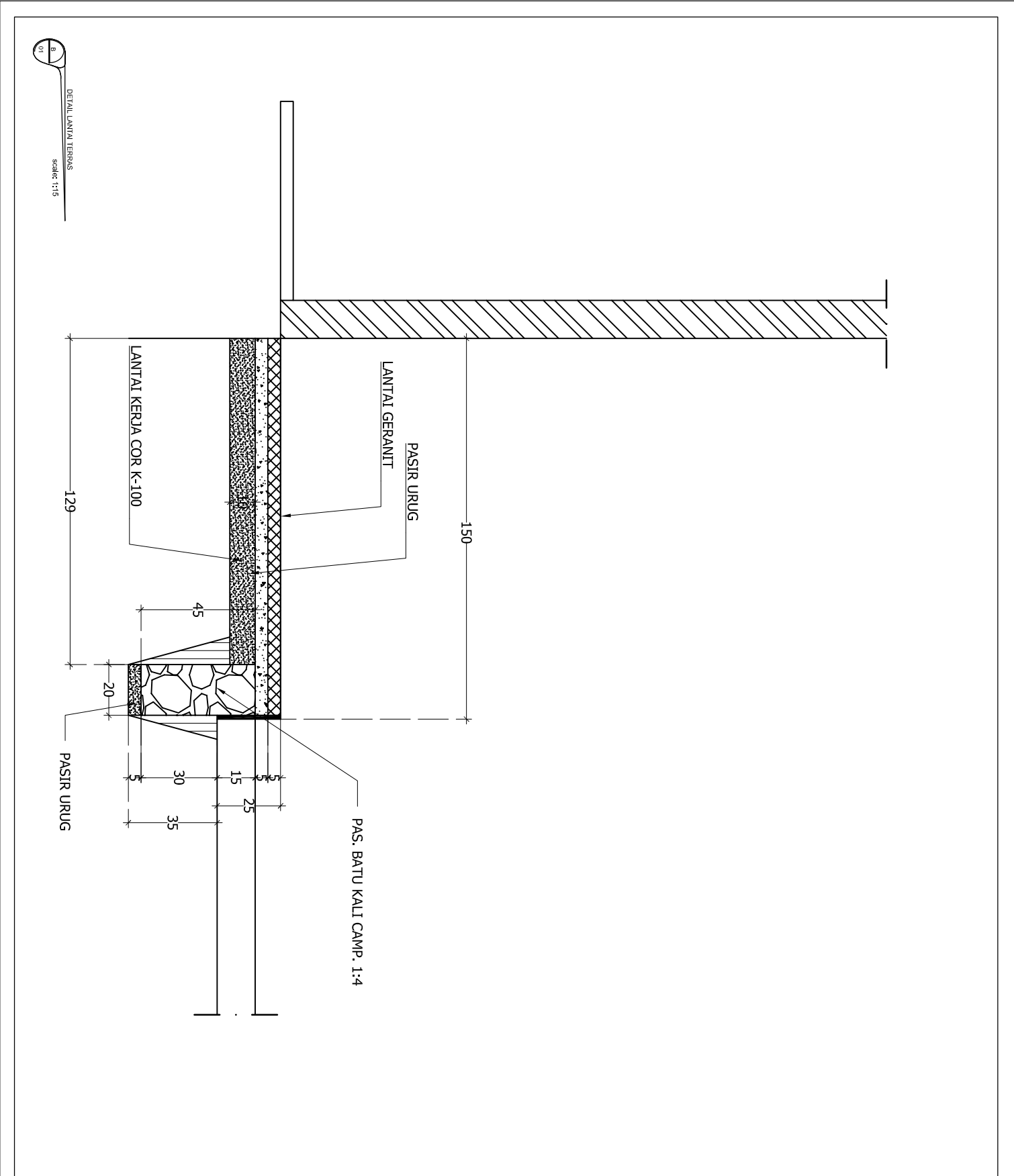

DETAIL SELANG DAN PART
Scale: 1:15

NAMA SATKER	
NAMA PEKERJAAN	
RENOVASI GUDANG PERALATAN TANJUNG SELAMAT	
DIPERIKSA OLEH	
KEPALA DINAS TANAMAN PANGAN DAN HORTIKULTURA PROVINSI SUMATERA UTARA SELAKU PAKPA	
H. RAJALI S.Sos. MSP NIP. 19670208 198611 1 001	
DIPERIKSA OLEH	
PELABAT PELAKSANA TEKNIKIS KEGIATAN (PPTK)	
NAMA NIP.	
KONSULTAN PERENCANA	
 Zonaland Engineering Consultant <small>Insani, Cerdas, Inovatif, Berprestasi</small> <small>Bank, Cerdas, Minimal, Investigasi, Quality, Control</small>	
DIPERIKSA	DIPERIKSA
TONI PAKPAHAN, S.T TENAGA AHLI	F. EDDY S. M. S.T WAKIL DIREKTUR
NAMA GAMBAR	
NO. GBR	JLH. GBR
34	40

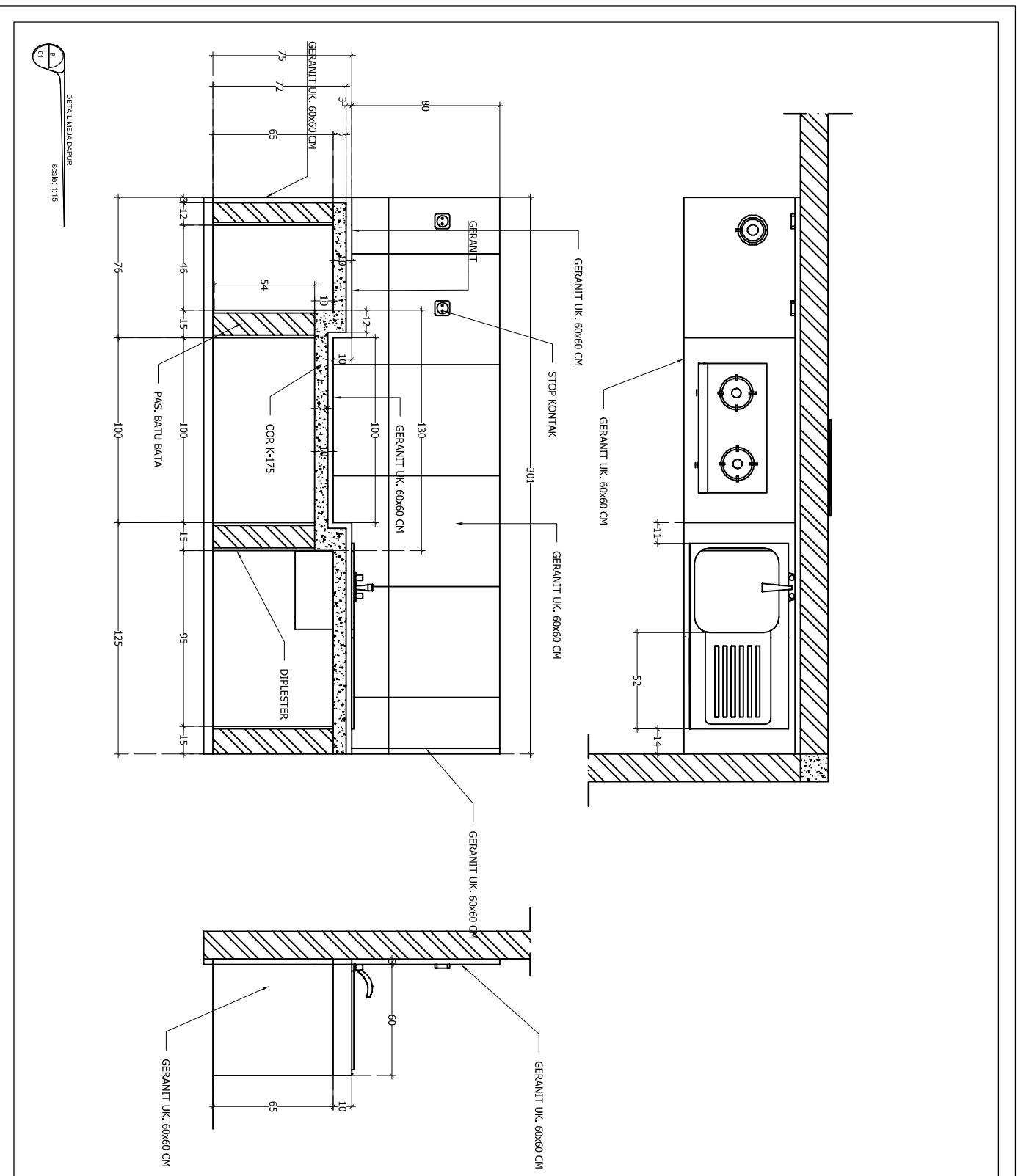

NAMA SATKER	
NAMA PEKERJAAN	
RENOVASI GUDANG PERALATAN TANJUNG SELAMAT	
DISETUJUI OLEH	
KEPALA DINAS TANAMAN PANGAN DAN HORTIKULTURA PROVINSI SUMATERA UTARA SELAKU PAKPA	
H. RAJALI, S.Sos, MSP NIP. 19670208 198611 1 001	
DIPERIKSA OLEH	
PELABAT PELAKSANA TEKNIK KEGIATAN (PPTK)	
NAMA NIP.	
KONSULTAN PERENCANA	
 Zonaland Engineering Consultant <small>Soil Investigation, Supervision, Civil Engineering, Architecture, Road, Concrete Material Investigation, Quality Control</small>	
DIPERIKSA	DISETUJUI
TONI PAKPAHAN, S.T TENAGA AHLI	
F. EDDY S. M. S.T WAKIL DIREKTUR	
NAMA GAMBAR	
NO. GBR	JLH. GBR
35	40



NAMA SATKER	
NAMA PEKERJAAN	
RENOVASI GUDANG PERALATAN TANJUNGG SELAMAT	
DIPSETUJUI OLEH	
KEPALA DINAS TANAMAN PANGAN DAN HOLTUKULTURA PROVINSI SUMATERA UTARA SELAKU PAKPA	
H. RAJALI, S.Sos, MSP NIP. 19670208 198611 1 001	
DIPERIKSA OLEH	
PELABAT PELAKSANA TEKNIKIS KEGIATAN (PPTK)	
NAMA NIP.	
KONSULTAN PERENCANA	
 ZonaLand Engineering Consultant <small>Head Office: Medan, Indonesia, Quality Center</small>	
DIPERIKSA	DIPERIKSA
DIPERIKSA	DIPERIKSA
NAMA GAMBAR	
TONI PAKPAHAN, S.T TENAGA AHLI	F. EDDY S. M. S.T WAKIL DIREKTUR
NO. GBR	JLH. GBR
36	40

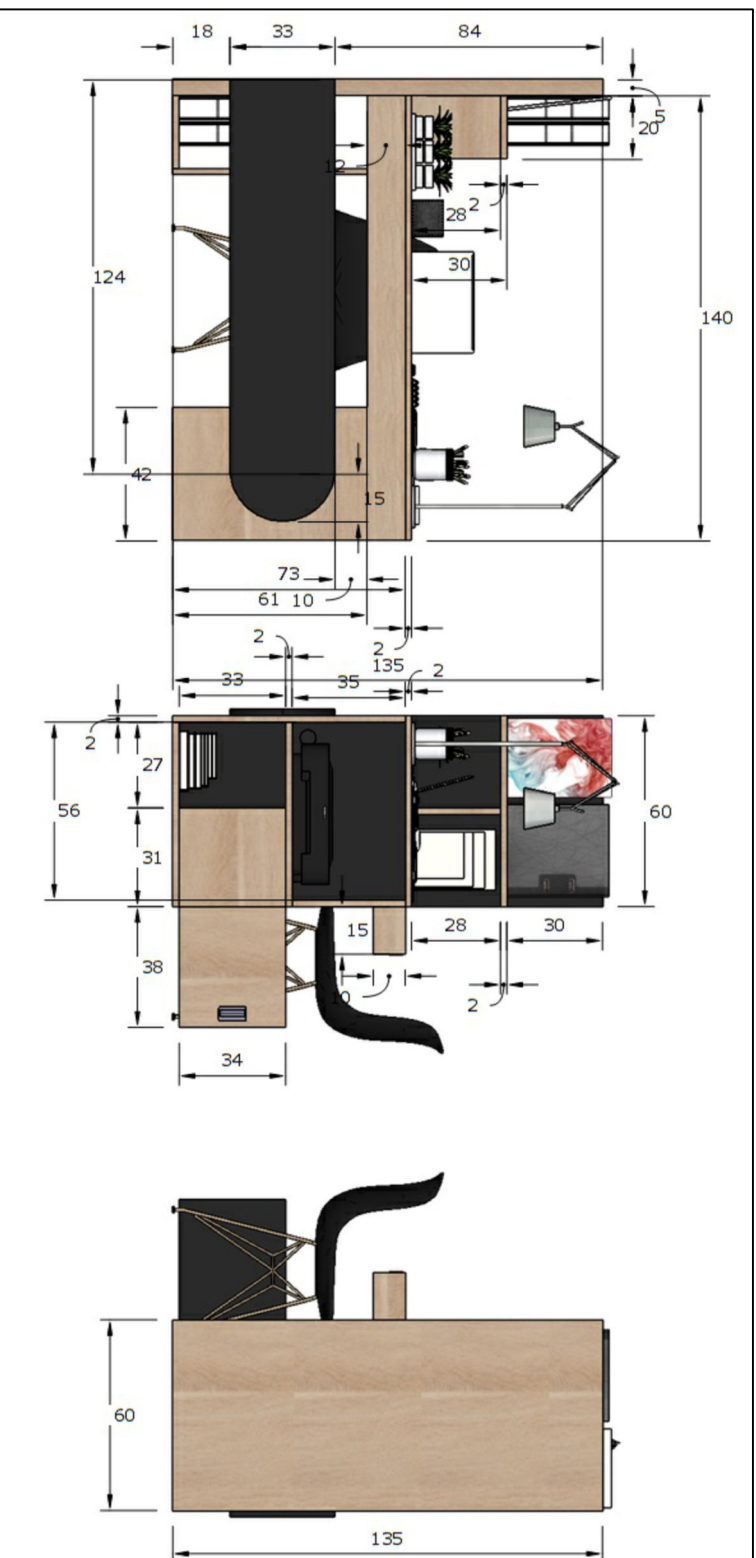

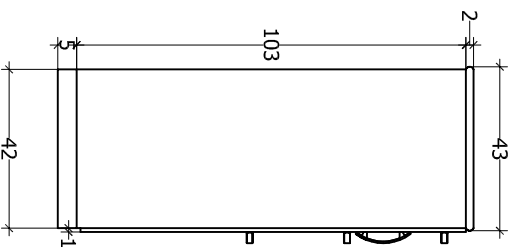
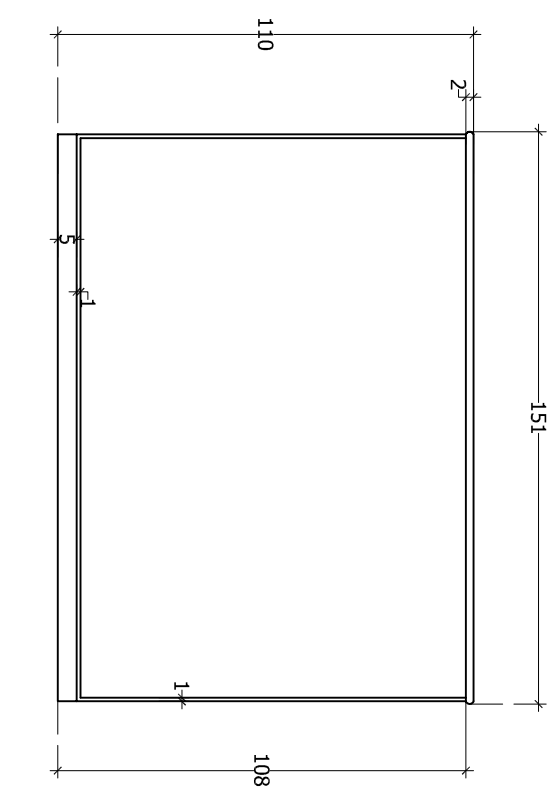
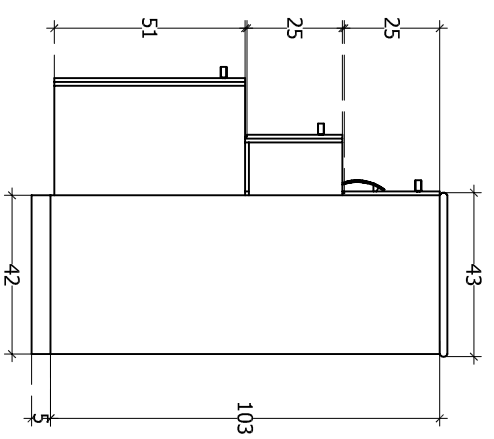
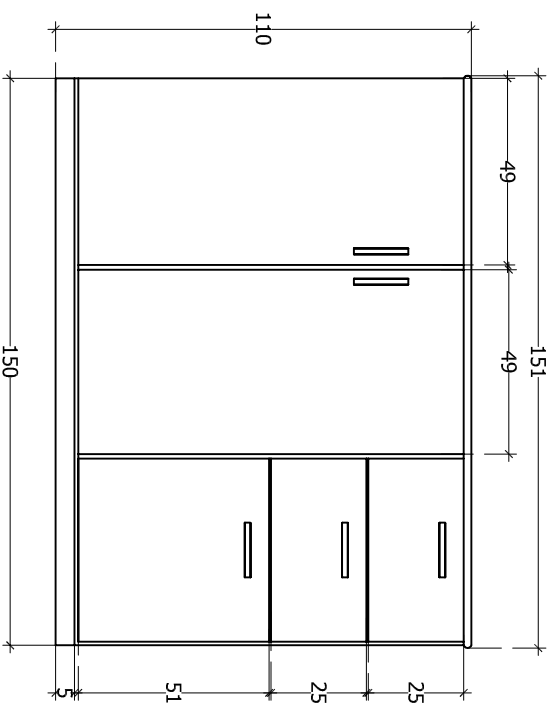

 DESANI GUDANG PERENCANA
 Scale: 1:50

NAMA SATKER	
NAMA PEKERJAAN	
RENOVASI GUDANG PERALATAN TANJUNG SELAWAT	
DISETJUI OLEH	
KEPALA DINAS TANAMAN PANGAN DAN HORTIKULTURA PROVINSI SUMATERA UTARA SELAKU PAKPA	
H. RAJALI, S.Sos, MSP NIP. 19670208 198611 1 001	
DIPERIKSA OLEH	
PELABAT PELAKSANA TEKNIK KEGIATAN (PPTK)	
NAMA NIP.	
KONSULTAN PERENCANA	
 Zama Land Engineering Consultant <small>Soil Investigation, Supervision, Civil Engineering, Architecture, Road, Concrete, Material Investigation, Quality Control</small>	
DIPERIKSA	DISETJUI
TONI PAKPAHAN, S.T TENAGA AHLI	F. EDDY S. M, S.T WAKIL DIREKTUR
NAMA GAMBAR	
NO. GBR	JLH. GBR
37	40

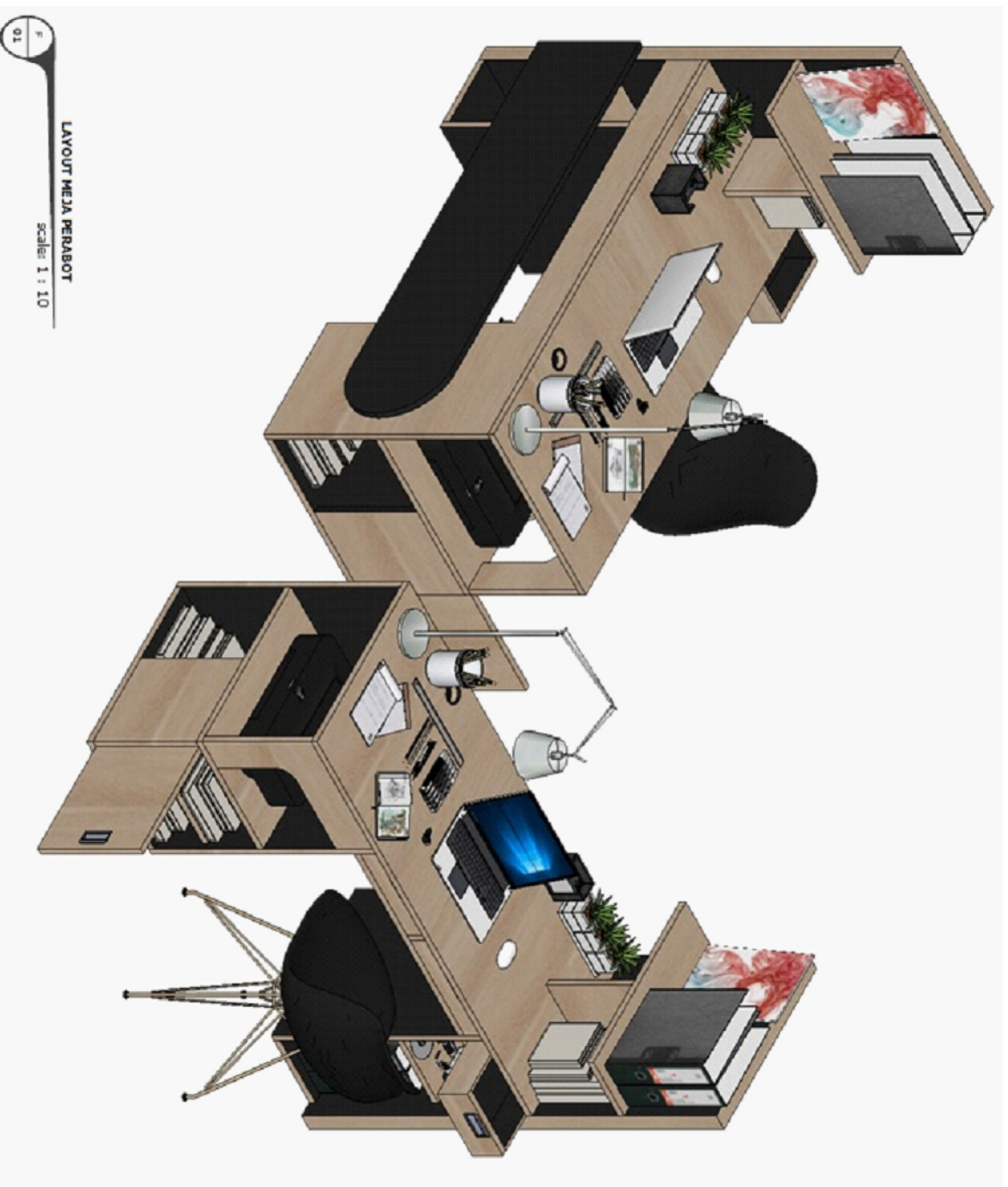

DETAIL LEMARI FILE
 scale: 1:1.5

NAMA SATKER	
NAMA PEKERJAAN	
RENOVASI GUDANG PERALATAN TANJUNGG SELAMAT	
DISETUJUI OLEH	
KEPALA DINAS TANAMAN PANGKAN DAN HOLTUKULTURA PROVINSI SUMATERA UTARA SELAKU PAKPA	
H. RAJALI, S.Sos, MSP NIP. 19670208 198611 1 001	
DIPERIKSA OLEH	
PELABAT PELAKSANA TEKNIS KEGIATAN (PPTK)	
NAMA NIP.	
KONSULTAN PERENCANA	
 ZonaLand Engineering Consultant Soil Investigation, Supervising, Civil Engineering, Architecture, Road, Concrete, Material Investigation, Quality Control	
DIPERIKSA	DISETUJUI
TONI PAKPAHAN, S.T TENAGA AHLI	F. EDDY S. M. S.T WAKIL DIREKTUR
NAMA GAMBAR	
NO. GBR	JLH. GBR
38	40



LAYOUT MEJA PERABOT
scale: 1 : 10

F
01

NAMA SATKER

NAMA PEKERJAAN

RENOVASI GUDANG PERALATAN
TANJUNG SELAMAT

DISETUJUI OLEH

KEPALA DINAS TANAMAN PANGAN
DAN HORTIKULTURA PROVINSI
SUMATERA UTARA SELAKU PAKPA

H. RAJALI, S.Sos, MSP
NIP. 19670208 198611 1 001

DIPERIKSA OLEH

PELABAT PELAKSANA TEKNIK KEGIATAN
(PPTK)

NAMA
NIP.

KONSULTAN PERENCANA

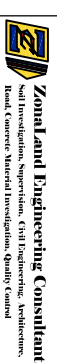

DIPERIKSA

DISETUJUI

TONI PAKPAHAN, S.T
TENANG AHLI

F. EDDY S. M. S.T
WAKIL DIREKTUR

NAMA GAMBAR

NO. GBR

JLH. GBR

39

40

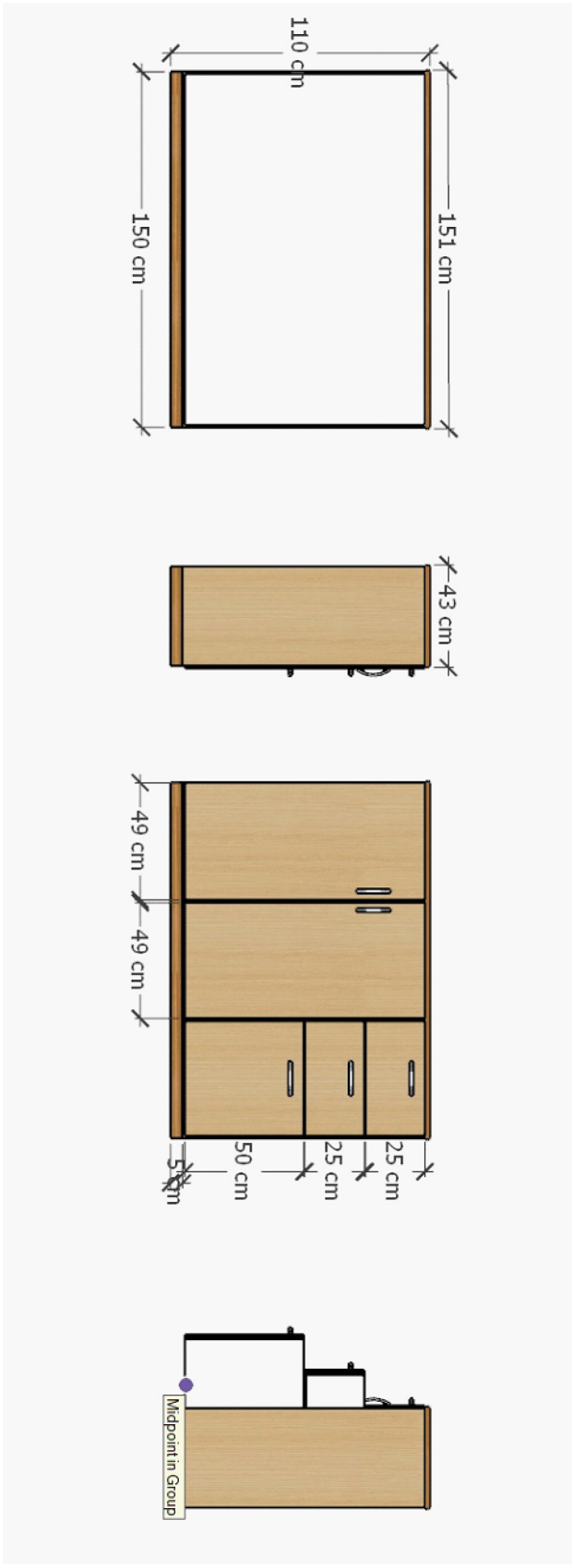

NAMA SATKER	
NAMA PEKERJAAN	
RENOVASI GUDANG PERALATAN TANJUNG SELAMAT	
DISETUJUI OLEH	
KEPALA DINAS TANAMAN PANGAN DAN HORTIKULTURA PROVINSI SUMATERA UTARA SELAKU PAKPA	
H. RAJALI, S.Sos, MSP NIP. 19670208 198611 1 001	
DIPERIKSA OLEH	
PELABAT PELAKSANA TEKNIS KEGIATAN (PPTK)	
NAMA NIP.	
KONSULTAN PERENCANA	
 Zonaland Engineering Consultant <small>Anda, Perencana, Rencanakan, Cipta, Berprestasi, Berkualitas, Berdaya Saing, Berprestasi, Berprestasi, Berkualitas, Berprestasi</small>	
DIPERIKSA	DISETUJUI
TONI PAKPAHAN, S.T TENANGA AHU	
F. EDDY S. M. S.T WAKIL DIREKTUR	
NAMA GAMBAR	
NO. GBR	JLH. GBR
40	40