

**PERENCANAAN GEDUNG KANTOR
BADAN PENDAPATAN DAERAH
BAPENDA
UPT PPD TEBING TINGGI
TAHAP 2
PROVINSI SUMATERA UTARA**

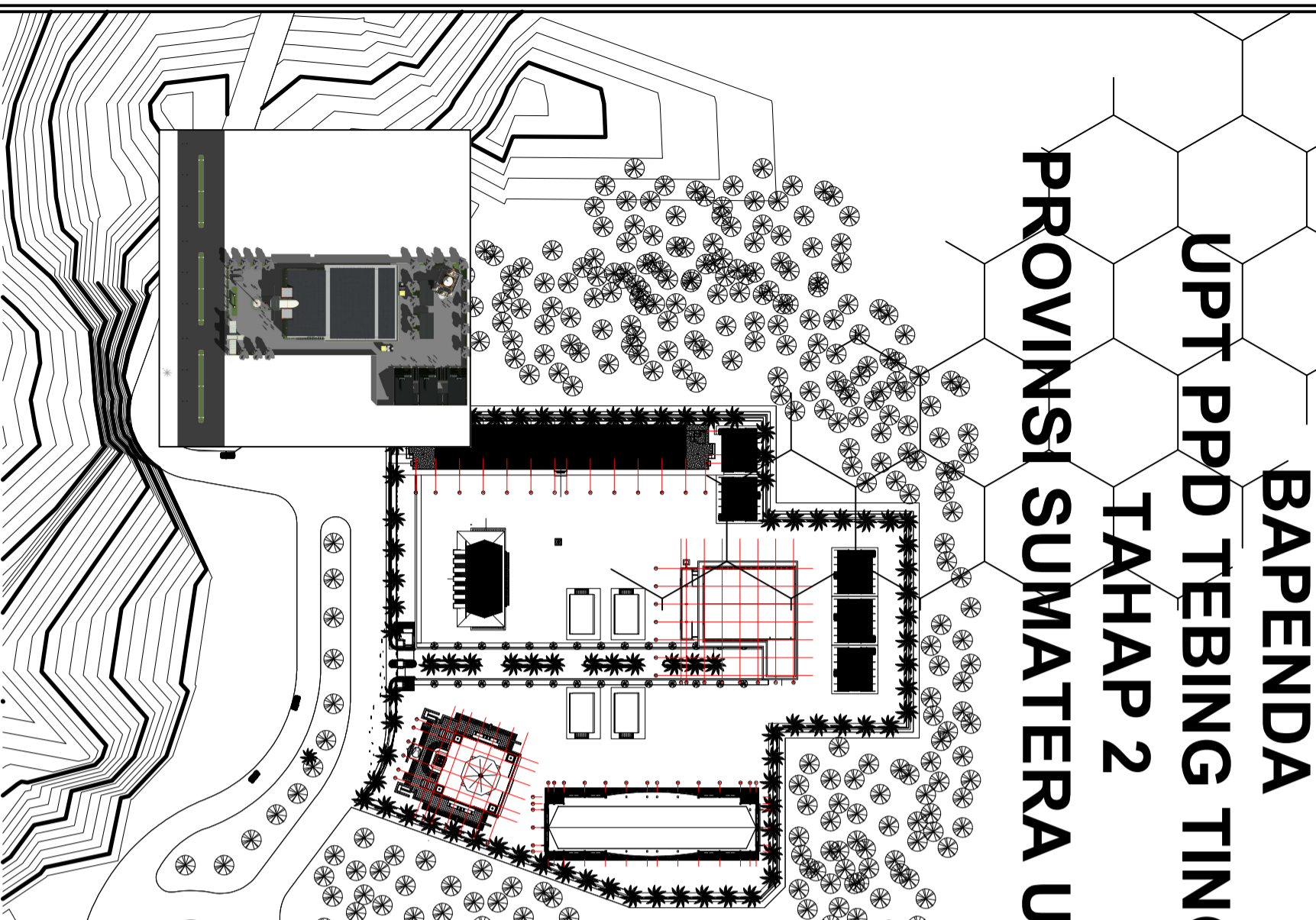



**PEMERINTAH PROVINSI SUMATERA UTARA
BADAN PENDAPATAN RETRIBUSI DAERAH**

KETERANGAN:

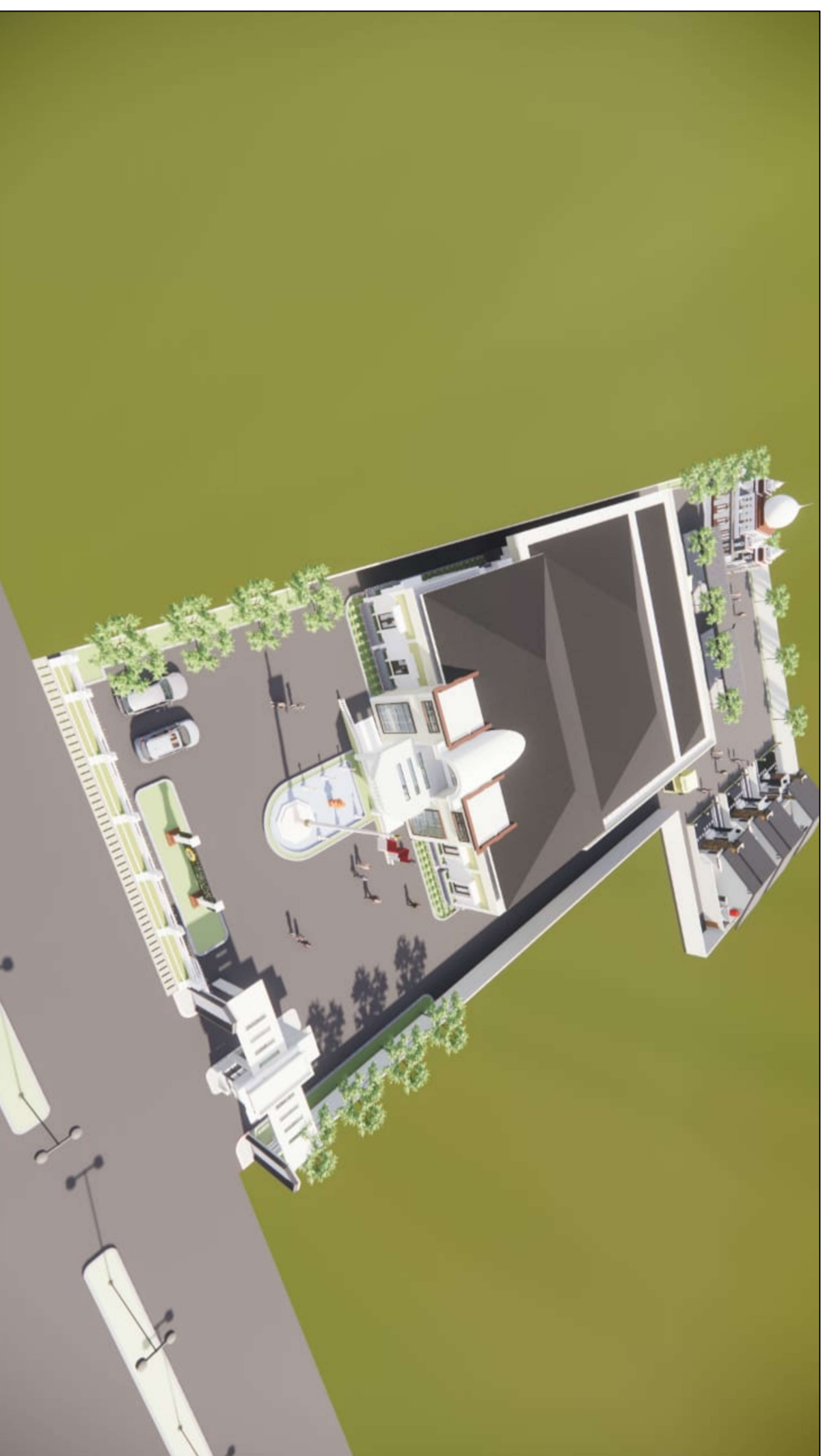

JUDUL PROYEK :

PERENCANAAN GEDUNG KANTOR
BADAN PENDAPATAN DAERAH (BAPENDA)
UPT PPD TEBING TINGGI TAHAP II
PROVINSI SUMATERA UTARA

LOKASI :

**Jln. Tuanku Imam Bonjol No. 1
Tebing Tinggi**

DISETUJUI OLEH :

KEPALA UPT PPD/PEJABAT PEMBUAT KOMITMENT PPK
BADAN PENDAPATAN DAERAH (BAPENDA)
TEBING TINGGI
PROVINSI SUMATERA UTARA

RAIFISEN SIREGAR, S.Sos, MSP
PEMISINIA TKI
NIP. 19670706 198910 1 001-

DISETUJUI OLEH :

PEJABAT PEMBUAT KOMITMENT UPT PPD TEBING TINGGI
BADAN PENDAPATAN DAERAH (BAPENDA)
PROVINSI SUMATERA UTARA

ADITTYA WARMAN, S.IP, M.Si
NIP. 1988080112020701001

PERENCANA :

DIGAMBAR OLEH : DIPERIKSA OLEH : DISETUJUI OLEH :

Cut Mahayuli
(Desainer) SAUT H PASARIBU, ST
(Grafiker) Wardana Samputra, ST
(Tata Rupa)

NAMA GAMBAR :

VIEW A
VIEW B

SKALA NO. LEMBAR JH LEMBAR

NS 02 80



**PEMERINTAH PROVINSI SUMATERA UTARA
BADAN PENDAPATAN RETRIBUSI DAERAH**

KETERANGAN:



JUDUL PROYEK :

PERENCANAAN GEDUNG KANTOR
BADAN PENDAPATAN DAERAH (BAPENDA)
UPT PPD TEBING TINGGI TAHAP II
PROVINSI SUMATERA UTARA

LOKASI :

**Jln. Tuanku Imam Bonjol No. 1
Tebing Tinggi**

DISETUJUI OLEH :

KEPALA UPT PPD/PEJABAT PEMBUAT KOMITMENT PRK
BADAN PENDAPATAN DAERAH (BAPENDA)
TEBING TINGGI
PROVINSI SUMATERA UTARA

RAFISEN SIREGAR, S.Sos, MSP
PEMBAINA TKI
NIP. 19670706 198910 1 001-

DISETUJUI OLEH :

PEJABAT PEMBUAT KOMITMEN UPT PPD TEBING TINGGI
BADAN PENDAPATAN DAERAH (BAPENDA)
PROVINSI SUMATERA UTARA

ADITIYA WARMAN, S.IP, M.Si
NIP. 198808172007001001

PERENCANA :

DIGAMBAR OLEH : DIPERIKSA OLEH : DISETUJUI OLEH :

Cat Mahahayati (Desainer) SAUT H PASARIBU, ST (Grafiker) Wardana Samputra, ST (Tata Rupa)

NAMA GAMBAR :

VIEW C
VIEW D

SKALA NO. LEMBAR JH LEMBAR

NS 03 80



**PEMERINTAH PROVINSI SUMATERA UTARA
BADAN PENDAPATAN RETRIBUSI DAERAH**

KETERANGAN:



JUDUL PROYEK :

PERENCANAAN GEDUNG KANTOR
BADAN PENDAPATAN DAERAH (BAPENDA)
UPT PPD TEBING TINGGI TAHAP II
PROVINSI SUMATERA UTARA

LOKASI :

**Jln. Tuanku Imam Bonjol No. 1
Tebing Tinggi**

DISETUJUI OLEH :

KEPALA UPT PPD/PEJABAT PEMBUAT KOMITMEN PPK
BADAN PENDAPATAN DAERAH (BAPENDA)
TEBING TINGGI
PROVINSI SUMATERA UTARA

RAFISEN SIREGAR, S.Sos, MSP
PEMISINIA TKJ
NIP. 19670706 198910 1 001-

DISETUJUI OLEH :

PEJABAT PEMBUAT KOMITMEN UPT PPD TEBING TINGGI
BADAN PENDAPATAN DAERAH (BAPENDA)
PROVINSI SUMATERA UTARA

ADITYA WARMAN, S.IP, M.Si
NIP. 198808112007001001

PERENCANA :

DIGAMBAR OLEH : DIPERIKSA OLEH : DISETUJUI OLEH :

Cut Mahayuli
(Desainer) SAUT H PASARIBU, ST
(Grafiker) Wardana Samputra, ST
(Tata Rupa)

NAMA GAMBAR :

VIEW E
VIEW F

SKALA NO. LEMBAR JH LEMBAR

NS 04 80



**PEMERINTAH PROVINSI SUMATERA UTARA
BADAN PENDAPATAN RETRIBUSI DAERAH**

KETERANGAN:



JUDUL PROYEK :

PERENCANAAN GEDUNG KANTOR
BADAN PENDAPATAN DAERAH (BAPENDA)
UPT PPD TEBING TINGGI TAHAP II
PROVINSI SUMATERA UTARA

LOKASI :

**Jln. Tuanku Imam Bonjol No. 1
Tebing Tinggi**

DISETUJUI OLEH :

KEPALA UPT PPD/PEJABAT PEMBUAT KOMITMENT PPK
BADAN PENDAPATAN DAERAH (BAPENDA)
TEBING TINGGI
PROVINSI SUMATERA UTARA

RAIFISEN SIREGAR, S.Sos, MSP
PEMISINIA TKJ
NIP. 19670706 198910 1 001-

DISETUJUI OLEH :

PEJABAT PEMBUAT KOMITMEN UPT PPD TEBING TINGGI
BADAN PENDAPATAN DAERAH (BAPENDA)
PROVINSI SUMATERA UTARA

ADITIYA WARMAN, S.P, M.Si
NIP. 19880811200701001

PERENCANA :

DIGAMBAR OLEH : DIPERIKSA OLEH : DISETUJUI OLEH :

Cut Mahayuli
(Desainer) SAUT H PASARIBU, ST
(Grafis) Wardana Samputra, ST
(Tata Rencanakan)

NAMA GAMBAR :

VIEW E
VIEW F

SKALA NO. LEMBAR JH LEMBAR

NS 04 80



**PEMERINTAH PROVINSI SUMATERA UTARA
BADAN PENDAPATAN RETRIBUSI DAERAH**

KETERANGAN:



JUDUL PROYEK :

PERENCANAAN GEDUNG KANTOR
BADAN PENDAPATAN DAERAH (BAPENDA)
UPT PPD TEBING TINGGI TAHAP II
PROVINSI SUMATERA UTARA

LOKASI :

**Jln. Tuanku Imam Bonjol No. 1
Tebing Tinggi**

DISETUJUI OLEH :

KEPALA UPT PPD/PEJABAT PEMBUAT KOMITMEN PPK
BADAN PENDAPATAN DAERAH (BAPENDA)
TEBING TINGGI
PROVINSI SUMATERA UTARA

RAIFISEN SIREGAR, S.Sos, MSP
PEMBAINA TKJ
NIP. 19670706 198910 1 001-

DISETUJUI OLEH :

PEJABAT PEMBUAT KOMITMEN UPT PPD TEBING TINGGI
BADAN PENDAPATAN DAERAH (BAPENDA)
PROVINSI SUMATERA UTARA

ADITTYA WARMAN, S.P, M.Si
NIP. 19880809112007001001

PERENCANA :

DIGAMBAR OLEH : DIPERIKSA OLEH : DISETUJUI OLEH :

Cut Mahayuli (Desainer) SAUT H PASARIBU, ST (Revisi) Wardana Sampurna, ST (Korrev. Gambar)

NAMA GAMBAR :

VIEW E
VIEW F

SKALA NO. LEMBAR JH LEMBAR

NS 05 80

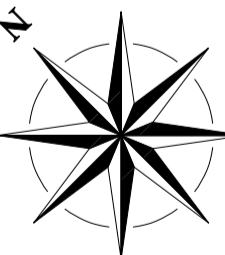
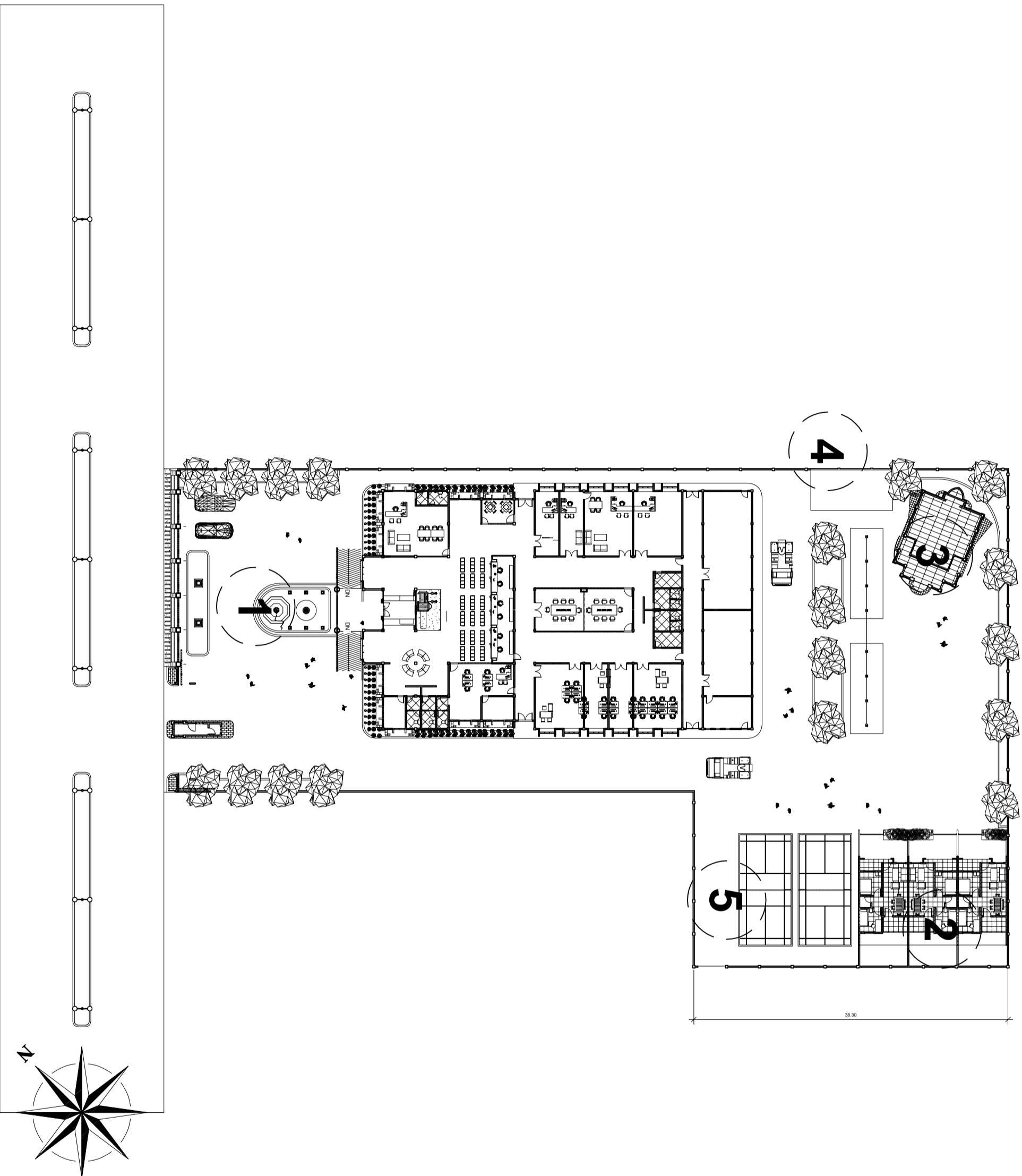

**PEMERINTAH PROVINSI SUMATERA UTARA
BADAN PENDAPATAN DAERAH (BAPEDA)**

KETERANGAN:

RENCANAN SITE UPT TEBING TINGGI

1. Taman
2. RumDis&Guesthouse
3. Musholla
4. Tempat Wudhu
5. Lapangan
6. Pagar Keliling
7. Drainase

JUDUL PROYEK :

PERENCANAAN GEDUNG KANTOR
BADAN PENDAPATAN DAERAH (BAPENDA)
UPT PPD TEBING TINGGI TAHAP II
PROVINSI SUMATERA UTARA

LOKASI :

**Jln. Tuanku Inam Bonjol No. 1
Tebing Tinggi**

DISETUJUI OLEH :

KEPALA UPT PPD/PEJABAT PEMBUAT KOMITMEN PPK
BADAN PENDAPATAN DAERAH (BAPENDA)
TEBING TINGGI
PROVINSI SUMATERA UTARA

RAFISEN SIREGAR, S.Sos, MSP

PEMBINA TK1

NIP. 19670706 198910 1001

DISETUJUI OLEH :

PEJABAT PEMBUAT KOMITMEN UPT PPD TEBING TINGGI
BADAN PENDAPATAN DAERAH
PROVINSI SUMATERA UTARA

ADITYA WARMAN, S.IP, M.SI

PENATA TK 1

NIP. 198803 112007 1 001

PERENCANA :

CV. SYRSAMAS
ENGINEERING CONSULTANT

DIGAMBAR OLEH : DIPERIKSA OLEH : DISETUJUI OLEH :

Cut Mahayadi (Desain) SAUT H PASARIBU, ST (Stuktur) Wardana Sampurna, ST (Team Leader)

NAMA GAMBAR :

RENCANAN SITE UPT TEBING TINGGI

SKALA	NO. LEMBAR	JLH LEMBAR
1 : 400	06	83

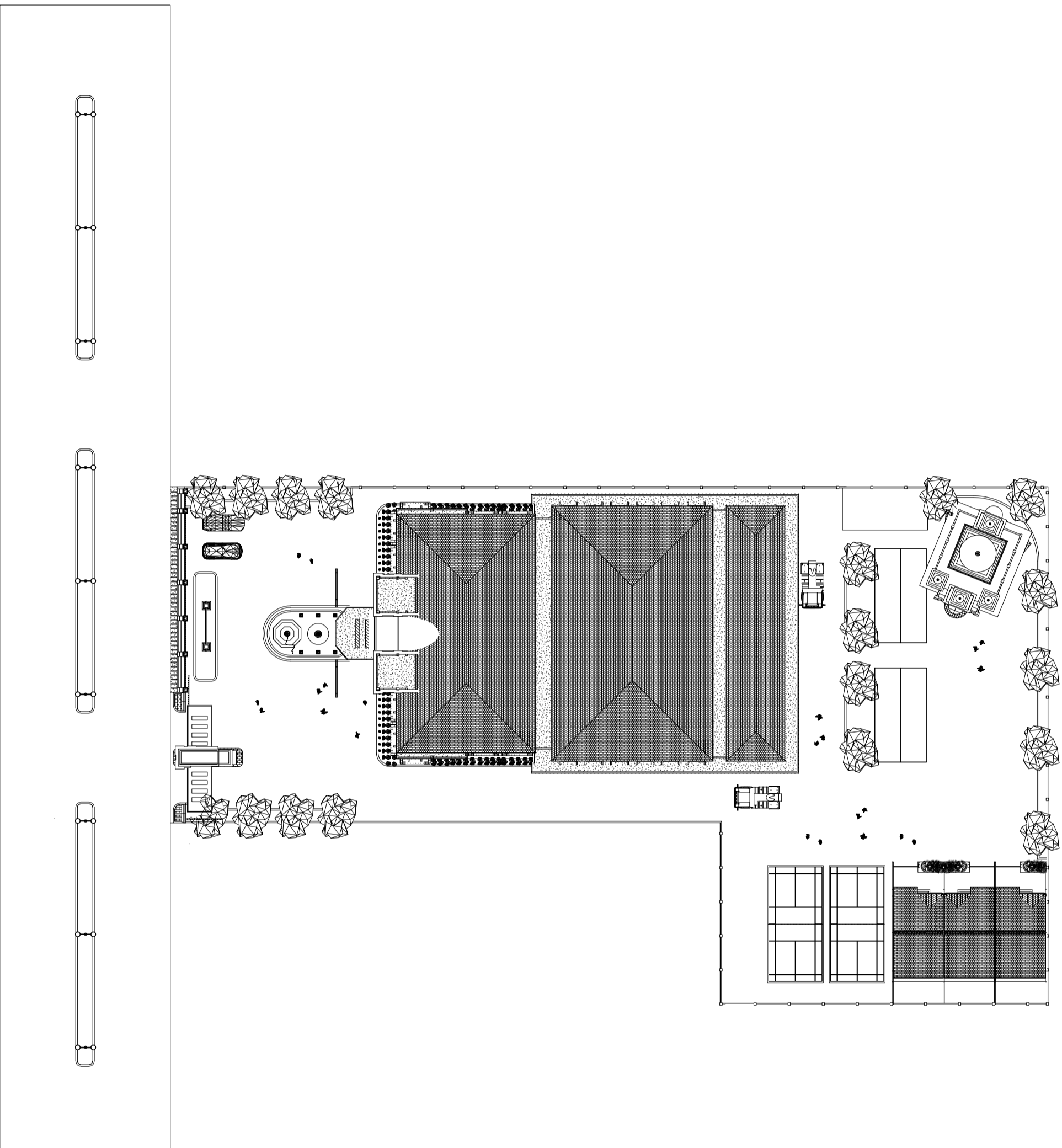

**PEMERINTAH PROVINSI SUMATERA UTARA
BADAN PENDAPATAN DAERAH (BAPEDA)**

KETERANGAN:

JUDUL PROYEK :

PERENCANAAN GEDUNG KANTOR
BADAN PENDAPATAN DAERAH (BAPENDA)
UPT PPD TEBING TINGGI TAHAP II
PROVINSI SUMATERA UTARA

LOKASI :

**Jln. Tuanku Inam Bonjol No. 1
Tebing Tinggi**

DISETUJUI OLEH :

KEPALA UPT PPD/PEJABAT PEMBUAT KOMITMEN PPK
BADAN PENDAPATAN DAERAH (BAPENDA)
TEBING TINGGI
PROVINSI SUMATERA UTARA

RAFISEN SIREGAR, S.Sos, MSP

PEMBINA TKI
NIP. 19670706 198910 1001

DISETUJUI OLEH :

PEJABAT PEMBUAT KOMITMEN UPT PPD TEBING TINGGI
BADAN PENDAPATAN DAERAH
PROVINSI SUMATERA UTARA

ADITYA WARMAN, S.IP, M.SI

PENATA TKI
NIP. 198803 112007 1 001

PERENCANA :

CV. SYRSAMAS
ENGINEERING CONSULTANT

DIGAMBAR OLEH : DIPERIKSA OLEH : DISETUJUI OLEH :

Cut Mahayadi (Desain) SAUT H PASARIBU, ST (Struktur) Wardana Samputra, ST (Team Leader)

NAMA GAMBAR :

RENCANAN SITE UPT TEBING TINGGI

SKALA 1 : 400

SKALA	NO. LEMBAR	JLH LEMBAR
1 : 400	07	83

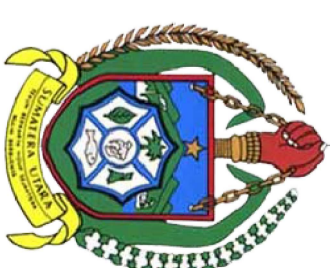

**PEMERINTAH PROVINSI SUMATERA UTARA
BADAN PENDAPATAN DAERAH (BAPEDA)**

KETERANGAN:

JUDUL PROYEK :

PERENCANAAN GEDUNG KANTOR
BADAN PENDAPATAN DAERAH (BAPENDA)
UPT PPD TEBING TINGGI TAHAP II
PROVINSI SUMATERA UTARA

LOKASI :

**Jln. Tuanku Inam Bonjol No. 1
Tebing Tinggi**

DISETUJUI OLEH :

KEPALA UPT PPD/PEJABAT PEMBUAT KOMITMEN PPK
BADAN PENDAPATAN DAERAH (BAPENDA)
TEBING TINGGI
PROVINSI SUMATERA UTARA

RAFISEN SIREGAR, S.Sos, MSP
PEMBINA TKI
NIP. 19670706 198910 1 001

DISETUJUI OLEH :

PEJABAT PEMBUAT KOMITMEN UPT PPD TEBING TINGGI
BADAN PENDAPATAN DAERAH
PROVINSI SUMATERA UTARA

ADITYA WARMAN, S.IP, M.Si
PENATA TKI
NIP. 198803 112007 1 001

PERENCANA :

CV. SYRSAMAS
ENGINEERING CONSULTANT

DIGAMBAR OLEH : DIPERIKSA OLEH : DISETUJUI OLEH :

Cut Mahayadi (Desain) SAUT H PASARIBU, ST (Struktur) Wardana Samputra, ST (Team Leader)

NAMA GAMBAR :

RENCAN SITE UPT TEBING TINGGI

SKALA NO. LEMBAR JLN LEMBAR

1 : 400 08 83

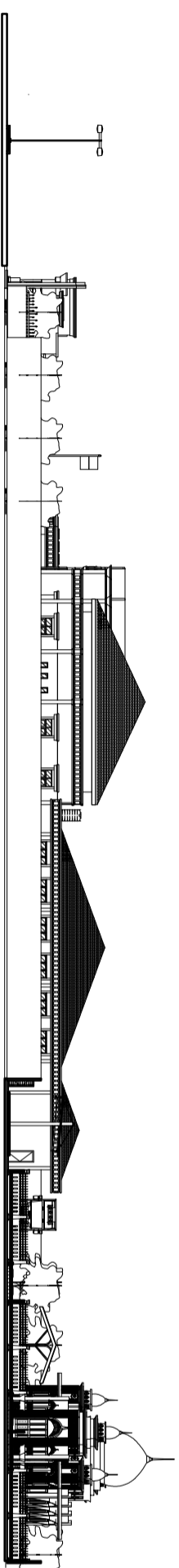

Tampak Sebelah Kiri

SKALA 1 : 400

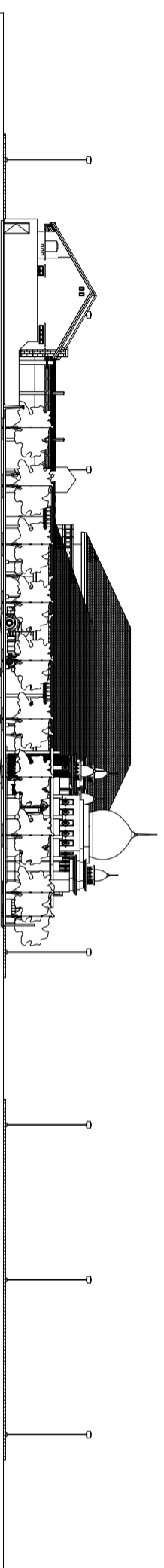

Tampak Belakang

SKALA 1 : 400

RENCAN SITE UPT TEBING TINGGI

SKALA 1 : 400

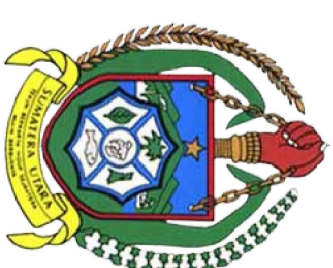

**PEMERINTAH PROVINSI SUMATERA UTARA
BADAN PENDAPATAN DAERAH (BAPEDA)**

KETERANGAN:

JUDUL PROYEK :

PERENCANAAN GEDUNG KANTOR
BADAN PENDAPATAN DAERAH (BAPENDA)
UPT PPD TEBING TINGGI TAHAP II
PROVINSI SUMATERA UTARA

LOKASI :

**Jln. Tuanku Inam Bonjol No. 1
Tebing Tinggi**

DISETUJUI OLEH :

KEPALA UPT PPD/PEJABAT PEMBUAT KOMITMENT PPK
BADAN PENDAPATAN DAERAH (BAPENDA)
TEBING TINGGI
PROVINSI SUMATERA UTARA

RAFISEN SIREGAR, S.Sos, MSP

PEMBINA TK1
NIP. 19670706 198910 1 001

DISETUJUI OLEH :

PEJABAT PEMBUAT KOMITMEN UPT PPD TEBING TINGGI
BADAN PENDAPATAN DAERAH
PROVINSI SUMATERA UTARA

ADITYA WARMAN, S.IP, M.SI

PENATA TK.1
NIP. 198803 112007 1 001

PERENCANA :

CV. SYRSAMAS
ENGINEERING CONSULTANT

DIGAMBAR OLEH : **DIPERIKSA OLEH :** **DISETUJUI OLEH :**

Cut Mahayadi (Dra/Arh) SAUT H PASARIBU, ST (Sipilau) Wardana Samputra, ST (Team Leader)

NAMA GAMBAR :

RENCAN SITE UPT TEBING TINGGI

SKALA NO. LEMBAR JLN LEMBAR

1 : 400 09 83

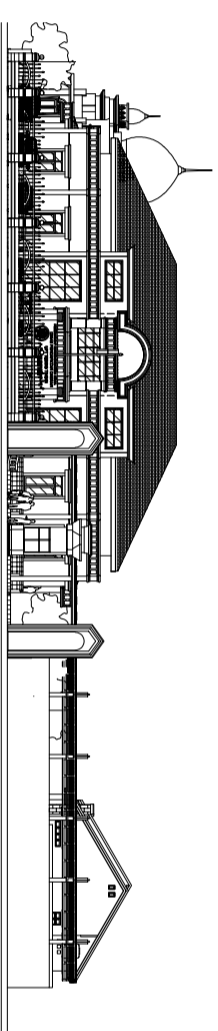

Tampak Depan

SKALA 1 : 400

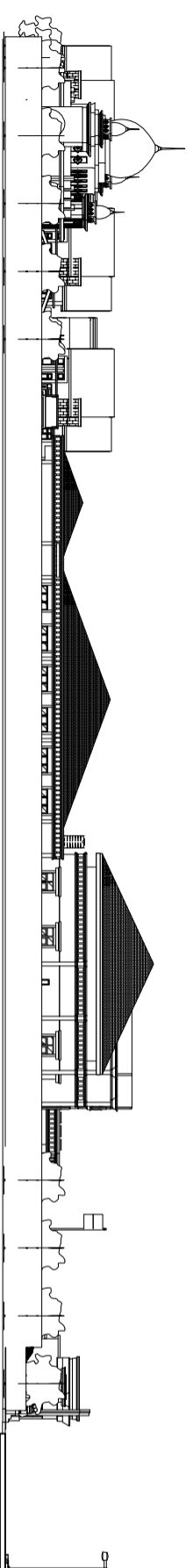

Tampak Sebelah Kanan

SKALA 1 : 400

RENCAN SITE UPT TEBING TINGGI

SKALA 1 : 400

PERENCANAAN GEDUNG
KANTOR
BADAN PENDAPATAN DAERAH
(BAPENDA)
UPT PPD TEBING TINGGI
TAHAP II
PROVINSI SUMATERA UTARA

Rumdis
&

GOUSE HOUSE

Jln. Tuanku Imam Bonjol No. 1
Tebing Tinggi

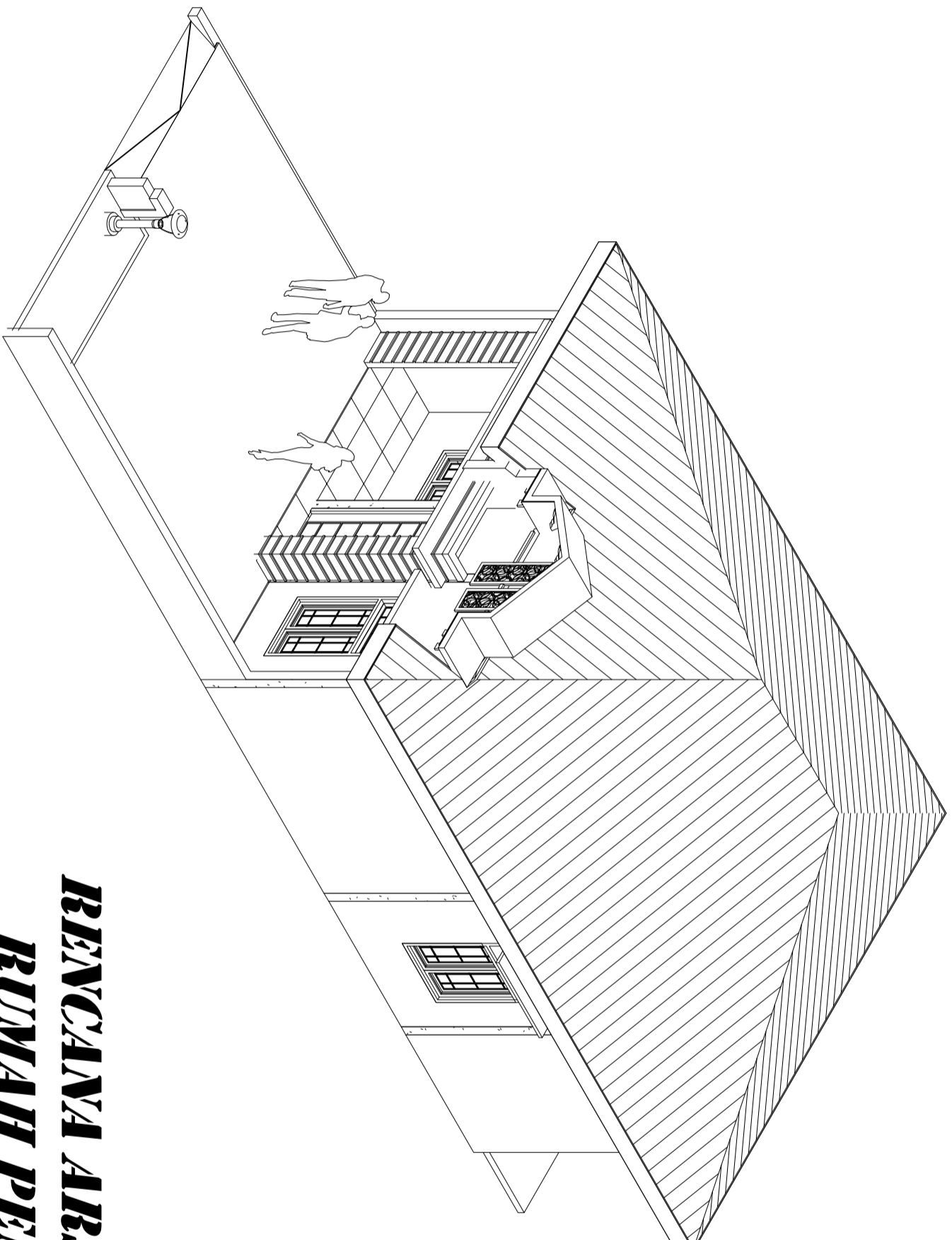

***BENCANA ARSITEKTUR
RUMAH PENGAHAS***

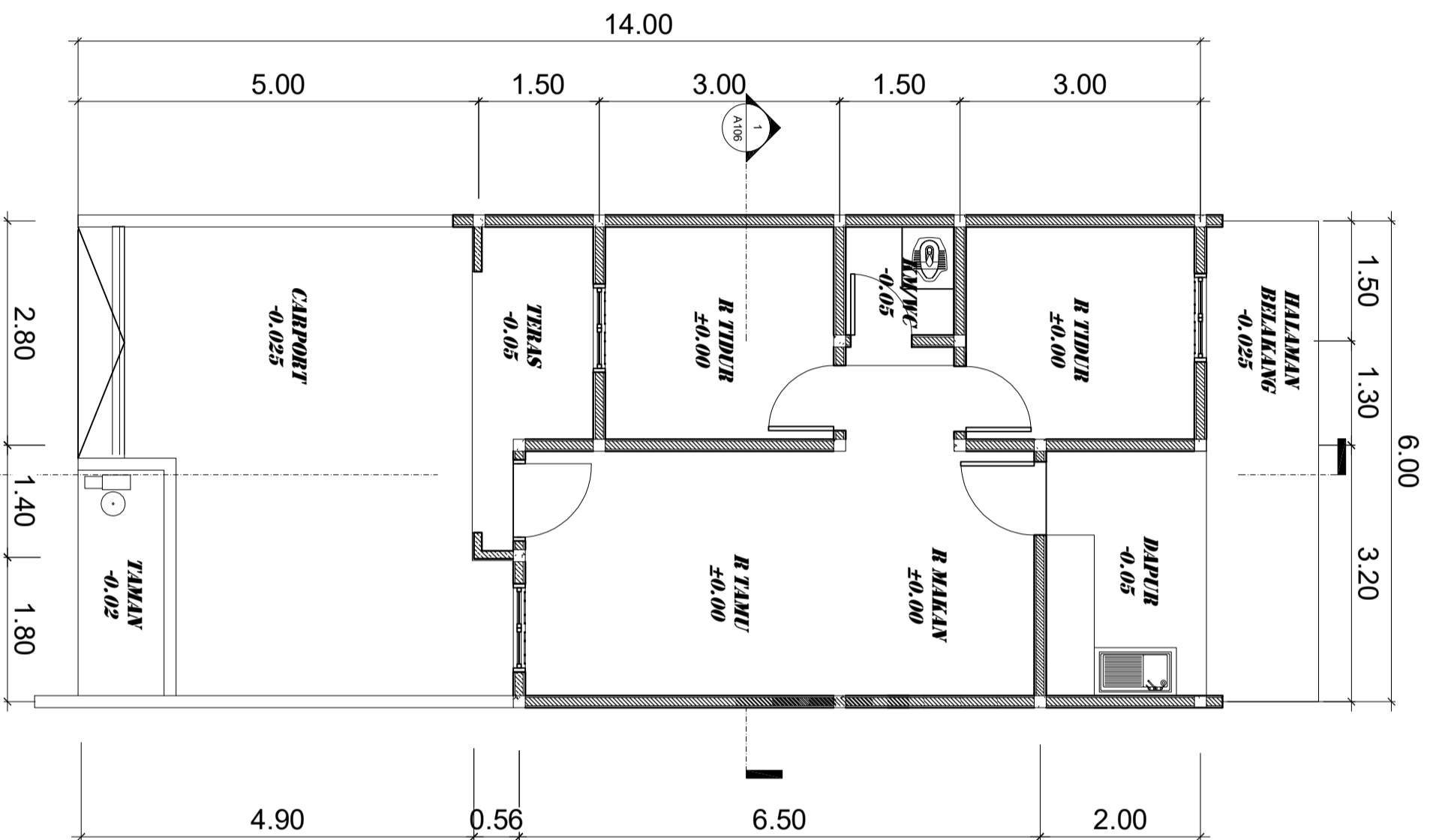

PEMERINTAH PROVINSI SUMATERA UTARA
BADAN PENDAPATAN DAERAH (BAPEDA)

KETERANGAN:

JUDUL PROYEK :

PERENCANAAN GEDUNG KANTOR
BADAN PENGELUARAN PAJAK
DAN RESTRIBUSI DAERAH (BAPENDA)
UPT PPD TEBING TINGGI
PROVINSI SUMATERA UTARA

LOKASI :

Jln. TuanKu Imam Bonjol No. 1
Tebing Tinggi

DISETUJUI OLEH :

KEPALA UPT PPD/PELABAT PEMBUAT KOMITMENT PPK
BADAN PENDAPATAN DAERAH (BAPENDA)
TEBING TINGGI
PROVINSI SUMATERA UTARA

RAFISEN SIREGAR, S.Sos, MSP

PENYERANG TKT
NIP. 19670706 198910 1 001.

DISETUJUI OLEH :

PELABAT PEMBUAT KOMITMEN UPT PPD TEBING TINGGI
BADAN PENDAPATAN DAERAH
PROVINSI SUMATERA UTARA

ADITYA WARMAN, S.IP, M.Si

PENATA TKI
NIP. 1988803 112007 1 001

PERENCANA :



DIGAMBAR OLEH : DIPERIKSA OLEH : DISETUJUI OLEH :

Cut Mahatyai (Dokter) SAUTH PASARIBU, ST (Struktur) Wardana Sampurna, ST (Team Leader)

NAMA GAMBAR :

DENAH RUMAH -

SKALA NO. LEMBAR JLN LEMBAR

1 : 100 11 83



PEMERINTAH PROVINSI SUMATERA UTARA
BADAN PENDAPATAN DAERAH (BAPEDA)

KETERANGAN:

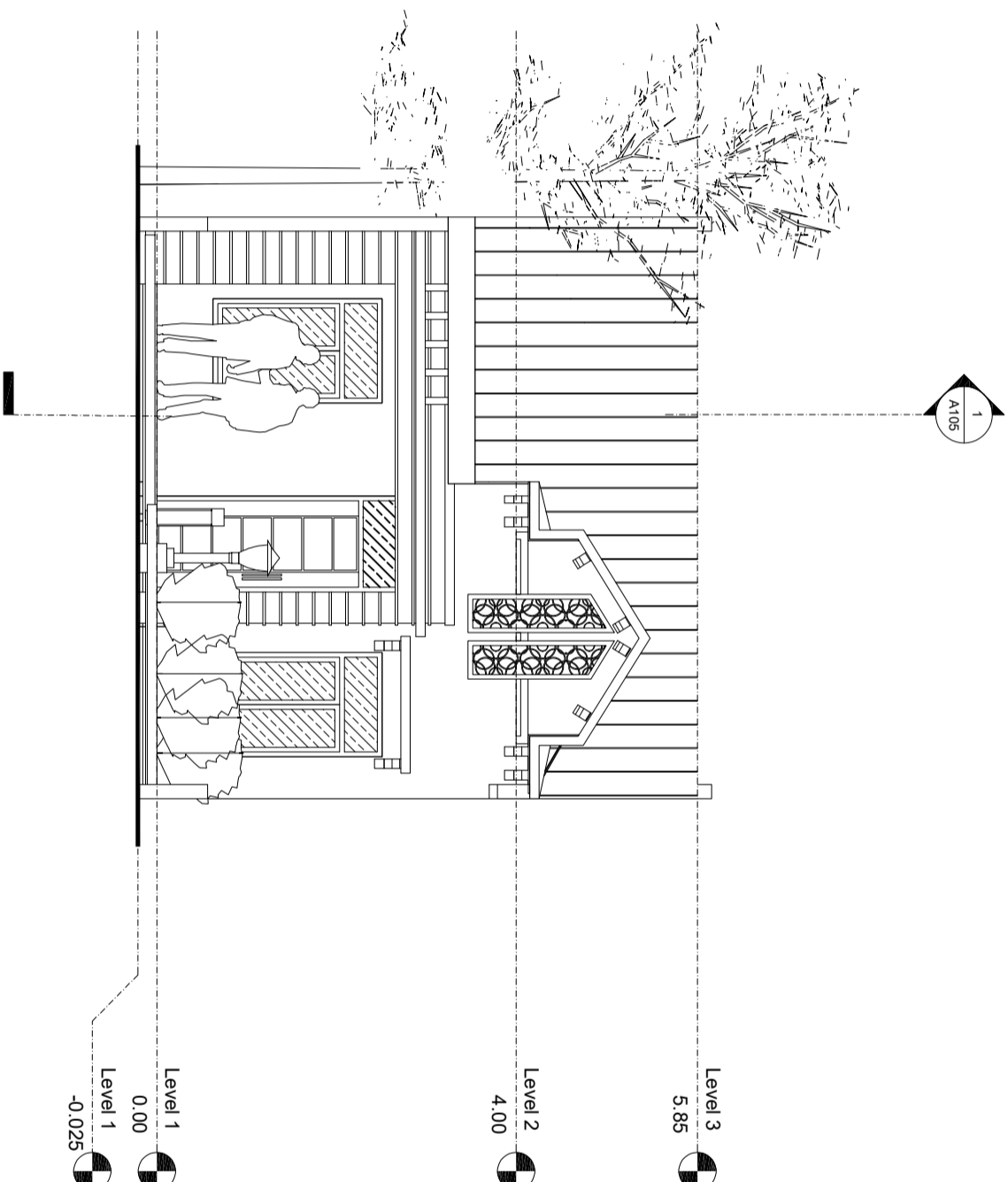

JUDUL PROYEK :

PERENCANAAN GEDUNG KANTOR
BADAN PENGELUARAN PAJAK
DAN RESTRIBUSI DAERAH (BAPENDA)
UPT PPD TEBING TINGGI
PROVINSI SUMATERA UTARA

LOKASI :

Jln. TuanKu Imam Bonjol No. 1
Tebing Tinggi

DISETUJUI OLEH :

KEPALA UPT PPD/PELABAT PEMBUAT KOMITMENT PPK
BADAN PENDAPATAN DAERAH (BAPENDA)
TEBING TINGGI
PROVINSI SUMATERA UTARA

RAFISEN SIREGAR, S.Sos, MSP

PENBINA TKI
NIP. 19670706 198910 1 001.

DISETUJUI OLEH :

PELABAT PEMBUAT KOMITMEN UPT PPD TEBING TINGGI
BADAN PENDAPATAN DAERAH
PROVINSI SUMATERA UTARA

ADITYA WARMAN, S.IP, M.SI

PENATA TK I
NIP. 1988803 112007 1 001

PERENCANA :



DIGAMBAR OLEH : DIPERIKSA OLEH : DISETUJUI OLEH :

Cut Mahatyai (Dokter) SAUTH PASARIBU, ST (Stuktur) Wardana Sampura, ST (Team Leader)

NAMA GAMBAR :

TAMPAK DEPAN

SKALA	NO. LEMBAR	JLH LEMBAR
1 : 100	12	83



**PEMERINTAH PROVINSI SUMATERA UTARA
BADAN PENDAPATAN DAERAH (BAPEDA)**

KETERANGAN:

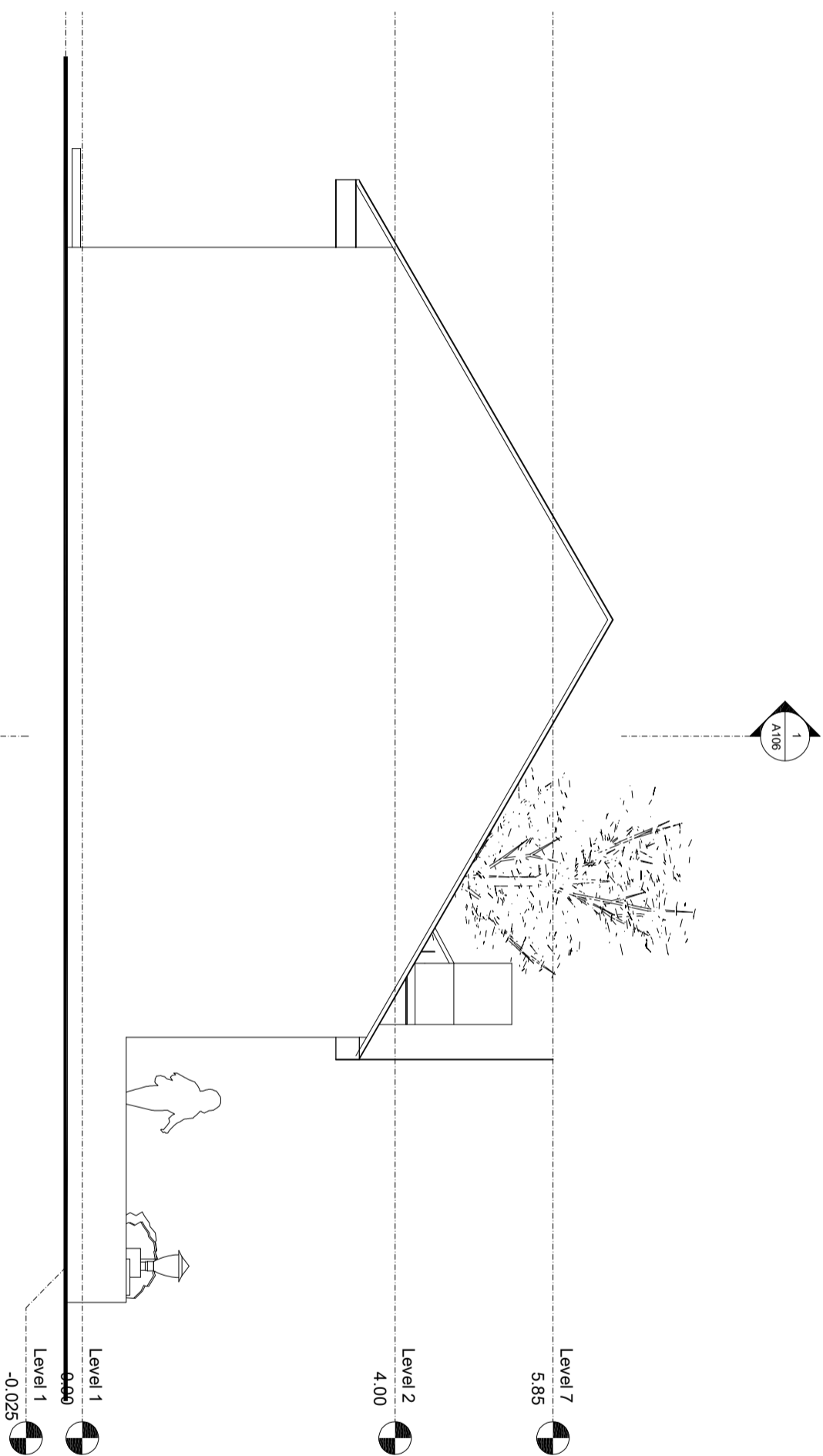

JUDUL PROYEK :

PERENCANAAN GEDUNG KANTOR
BADAN PENGELUARAN PAJAK
DAN RESTRIBUSI DAERAH (BAPENDA)
UPT PPD TEBING TINGGI
PROVINSI SUMATERA UTARA

LOKASI :

**Jln. Tuanku Imam Bonjol No. 1
Tebing Tinggi**

DISETUJUI OLEH :

KEPALA UPT PPD/PELABAT PEMBUAT KOMITMENT PPK
BADAN PENDAPATAN DAERAH (BAPENDA)
TEBING TINGGI
PROVINSI SUMATERA UTARA

RAFISEN SIREGAR, S.Sos, MSP
PENIBINA TKI
NIP. 19670706 198910 1 001.

DISETUJUI OLEH :

PELABAT PEMBUAT KOMITMEN UPT PPD TEBING TINGGI
BADAN PENDAPATAN DAERAH
PROVINSI SUMATERA UTARA

ADITYA WARMAN, S.IP, M.Si
PENATA TKI
NIP. 1988803 112007 1 001

PERENCANA :



DIGAMBAR OLEH : DIPERIKSA OLEH : DISETUJUI OLEH :

Cuti Mardahayati (Drafter)	SAUTH PASARIBU, ST (Stuktur)	1:100 Wardana Sampurna, ST (Team Leader)
NAMA GAMBAR :		

TAMPAK SAMPIING

SKALA	NO. LEMBAR	JLH LEMBAR
1 : 100	g 13 0	83



**PEMERINTAH PROVINSI SUMATERA UTARA
BADAN PENDAPATAN DAERAH (BAPEDA)**

KETERANGAN:

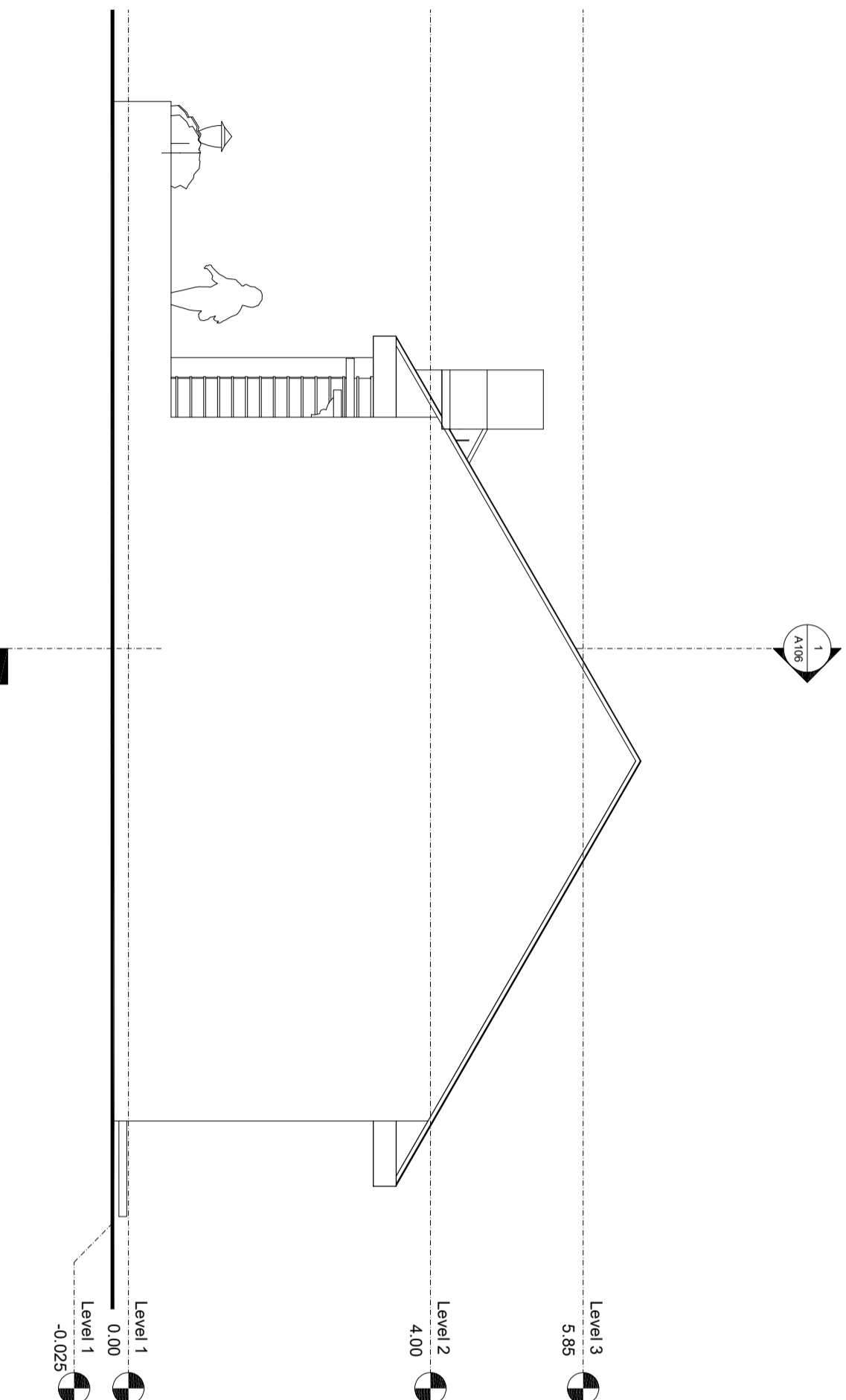

JUDUL PROYEK :

PERENCANAAN GEDUNG KANTOR
BADAN PENGELOLAAN PAJAK
DAN RESTRIBUSI DAERAH (BAPENDA)
UPT PPD TEBING TINGGI
PROVINSI SUMATERA UTARA

LOKASI :

**Jln. Tuanku Imam Bonjol No. 1
Tebing Tinggi**

DISETUJUI OLEH :

KEPALA UPT PPD/PELABAT PEMBUAT KOMITMENT PPK
BADAN PENDAPATAN DAERAH (BAPENDA)
TEBING TINGGI
PROVINSI SUMATERA UTARA

RAIFISEN SIREGAR, S.sos, MSP
PEMIBINA TKI

DISETUJUI OLEH :

PELABAT PEMBUAT KOMITMEN UPT PPD TEBING TINGGI
BADAN PENDAPATAN DAERAH
PROVINSI SUMATERA UTARA

ADITIVA WARMAN, S.IP, M.SI
PENATATK. I

PERENCANA :

NIP. 19888031120071001



DIGAMBAR OLEH : DIPERIKSA OLEH : DISETUJUI OLEH :

Cut Mahayati
(Desainer) SAUT H PASARIBU, ST
(Stuktur) Wardana Samputra, ST
(Taman landscape)

NAMA GAMBAR :

DENAH RUMAH -

SKALA	NO. LEMBAR	JLH LEMBAR
1 : 100	14	83

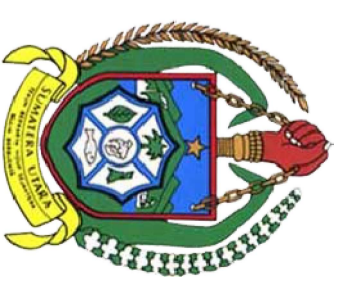

**PEMERINTAH PROVINSI SUMATERA UTARA
BADAN PENDAPATAN DAERAH (BAPEDA)**

KETERANGAN :

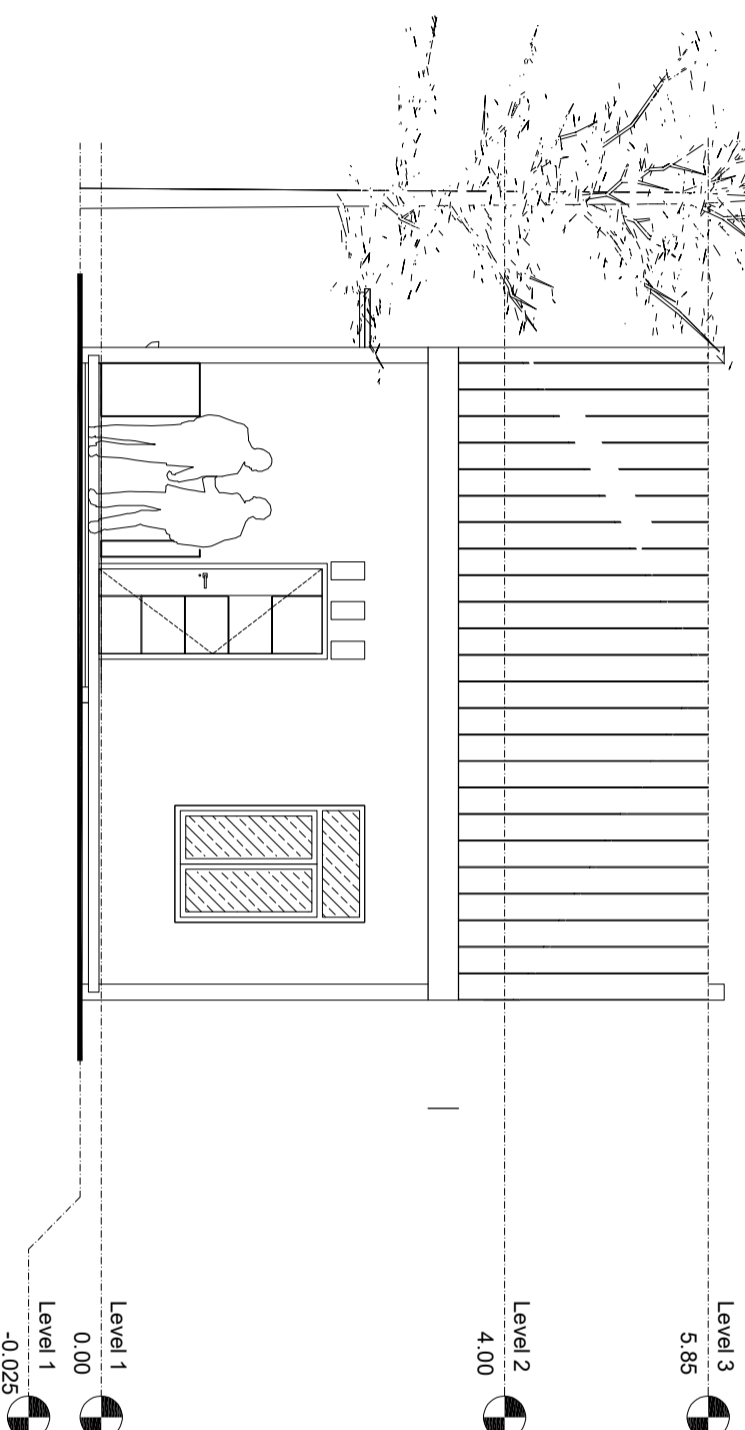

JUDUL PROYEK :

PERENCANAAN GEDUNG KANTOR
BADAN PENGELOLAAN PALAK
DAN RESTRIBUSI DAERAH (BAPENDA)
UPT PPD TEBING TINGGI
PROVINSI SUMATERA UTARA

LOKASI :

**Jln. TuanKu Imam Bonjol No. 1
Tebing Tinggi**

DISETUJUI OLEH :

KEPALA UPT PPD/PEJABAT PEMBUAT KOMITMEN PPK
BADAN PENDAPATAN DAERAH (BAPENDA)
TEBING TINGGI
PROVINSI SUMATERA UTARA

RAIHSEN SIREGAR, S.sos, MSP
PEMBINA TKI

NIP. 19670706 198910 1 001.-

DISETUJUI OLEH :

PEJABAT PEMBUAT KOMITMEN UPT PPD TEBING TINGGI
BADAN PENDAPATAN DAERAH
PROVINSI SUMATERA UTARA

ADITYA WARMAN, S.IP, M.Si
PENATA TKI

NIP. 198803 112007 1 001

PERENCANA :



DIGAMBAR OLEH : DIPERIKSA OLEH : DISETUJUI OLEH :

Cut Mahayati (Desain) SAUT H PASARIBU, ST (Stiker) Wardana Samudra, ST (Tanda Tangan)

1:1.500

NAMA GAMBAR :

TAMPAK BELAKANG

SKALA NO. LEMBAR JH LEMBAR

1 : 100 15 83



**PEMERINTAH PROVINSI SUMATERA UTARA
BADAN PENDAPATAN DAERAH (BAPEDA)**

KETERANGAN:

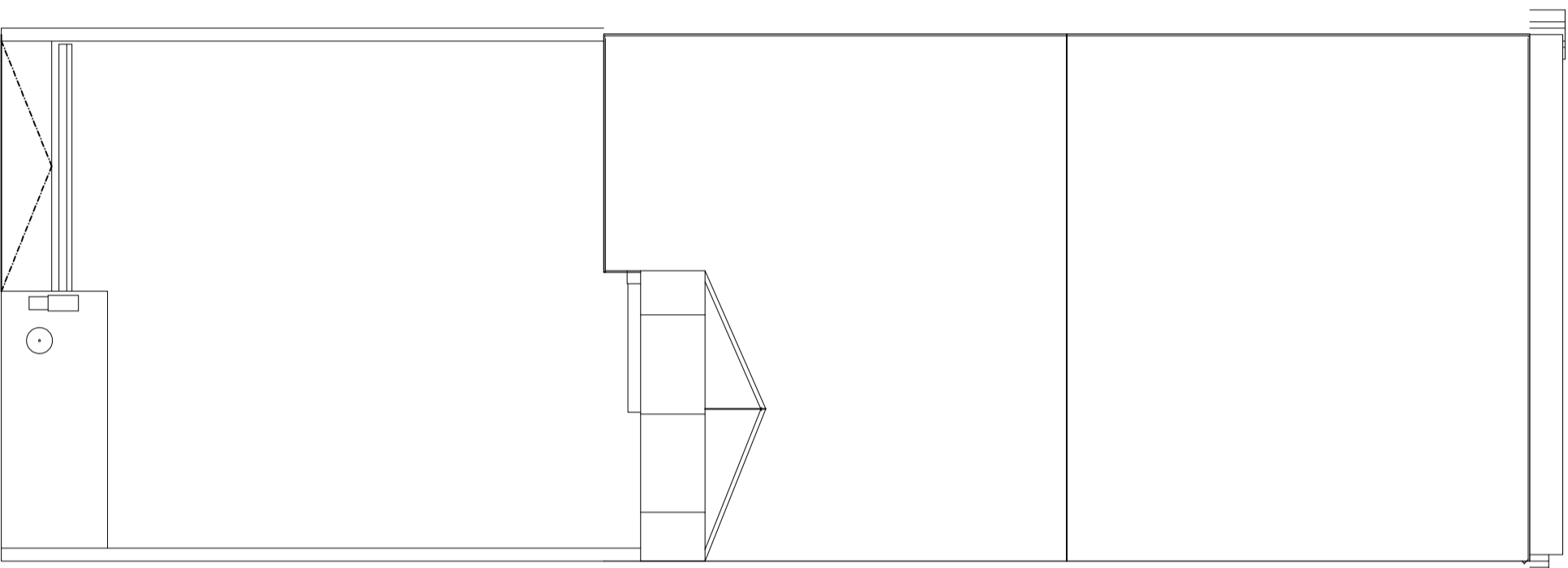

JUDUL PROYEK :

PERENCANAAN GEDUNG KANTOR
BADAN PENGELOLAAN PAJAK
DAN RESTRIBUSI DAERAH (BAPENDA)
UPT PPD TEBING TINGGI
PROVINSI SUMATERA UTARA

LOKASI :

**Jln. Tuanku Imam Bonjol No. 1
Tebing Tinggi**

DISETUJUI OLEH :

KEPALA UPT PPD/PELABAT PEMBUAT KOMITMENT PPK
BADAN PENDAPATAN DAERAH (BAPENDA)
TEBING TINGGI
PROVINSI SUMATERA UTARA

RAFISEN SIREGAR, S.Sos, MSP

PENJABINAK
NIP. 19670706 198910 1 001.

DISETUJUI OLEH :

PELABAT PEMBUAT KOMITMEN UPT PPD TEBING TINGGI
BADAN PENDAPATAN DAERAH
PROVINSI SUMATERA UTARA

ADITYA WARMAN, S.IP, M.SI

PENATA TKI
NIP. 1988803 112007 1 001

PERENCANA :



DIGAMBAR OLEH : DIPERIKSA OLEH : DISETUJUI OLEH :

Cut Mahayati (Drafter) SAUTH PASARIBU, ST (Stuktur) Wardana Sampurna, ST (Team Leader) 1:1500

NAMA GAMBAR :

TAMPAK ATAS BANGUNAN

SKALA	NO. LEMBAR	JLH LEMBAR
1 : 100	16	83



PEMERINTAH PROVINSI SUMATERA UTARA
BADAN PENDAPATAN DAERAH (BAPEDA)

KETERANGAN:

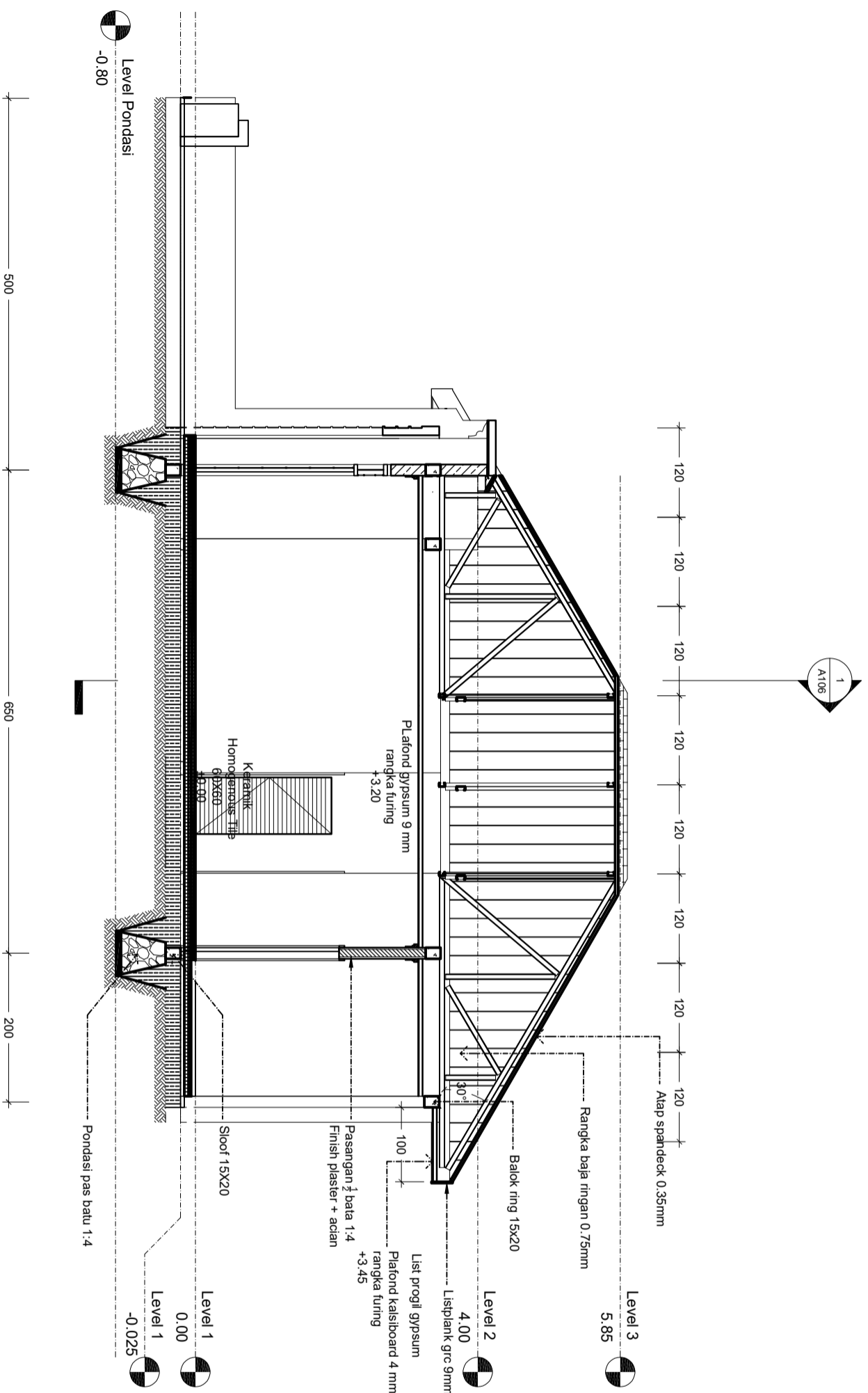

JUDUL PROYEK :

PERENCANAAN GEDUNG KANTOR
BADAN PENGELUARAN PAJAK
DAN RESTRIBUSI DAERAH (BAPENDA)
UPT PPD TEBING TINGGI
PROVINSI SUMATERA UTARA

LOKASI :

Jln. TuanKu Imam Bonjol No. 1
Tebing Tinggi

DISETUJUI OLEH :

KEPALA UPT PPD/PELABAT PEMBUAT KOMITMENT PPK
BADAN PENDAPATAN DAERAH (BAPENDA)
TEBING TINGGI
PROVINSI SUMATERA UTARA

RAFISEN SIREGAR, S.Sos, MSP
PENIBINA TKI
NIP. 19670706 198910 1 001.

DISETUJUI OLEH :

PELABAT PEMBUAT KOMITMEN UPT PPD TEBING TINGGI
BADAN PENDAPATAN DAERAH
PROVINSI SUMATERA UTARA

ADITYA WARMAN, S.IP, M.SI
PENATA TKI
NIP. 1988803 112007 1 001

PERENCANA :



DIGAMBAR OLEH : DIPERIKSA OLEH : DISETUJUI OLEH :

Cuti Malarhyati (Drafter) SAUTH PASARIBU, ST (Struktur) Wardana Sampurna, ST (Team Leader)
NAMA GAMBAR : DENAH RUMAH -

SKALA	NO. LEMBAR	JLH LEMBAR
1 : 100	17	83

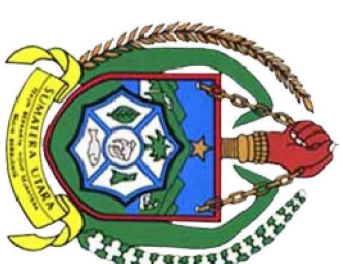

**PEMERINTAH PROVINSI SUMATERA UTARA
BADAN PENDAPATAN DAERAH (BAPEDA)**

KETERANGAN:

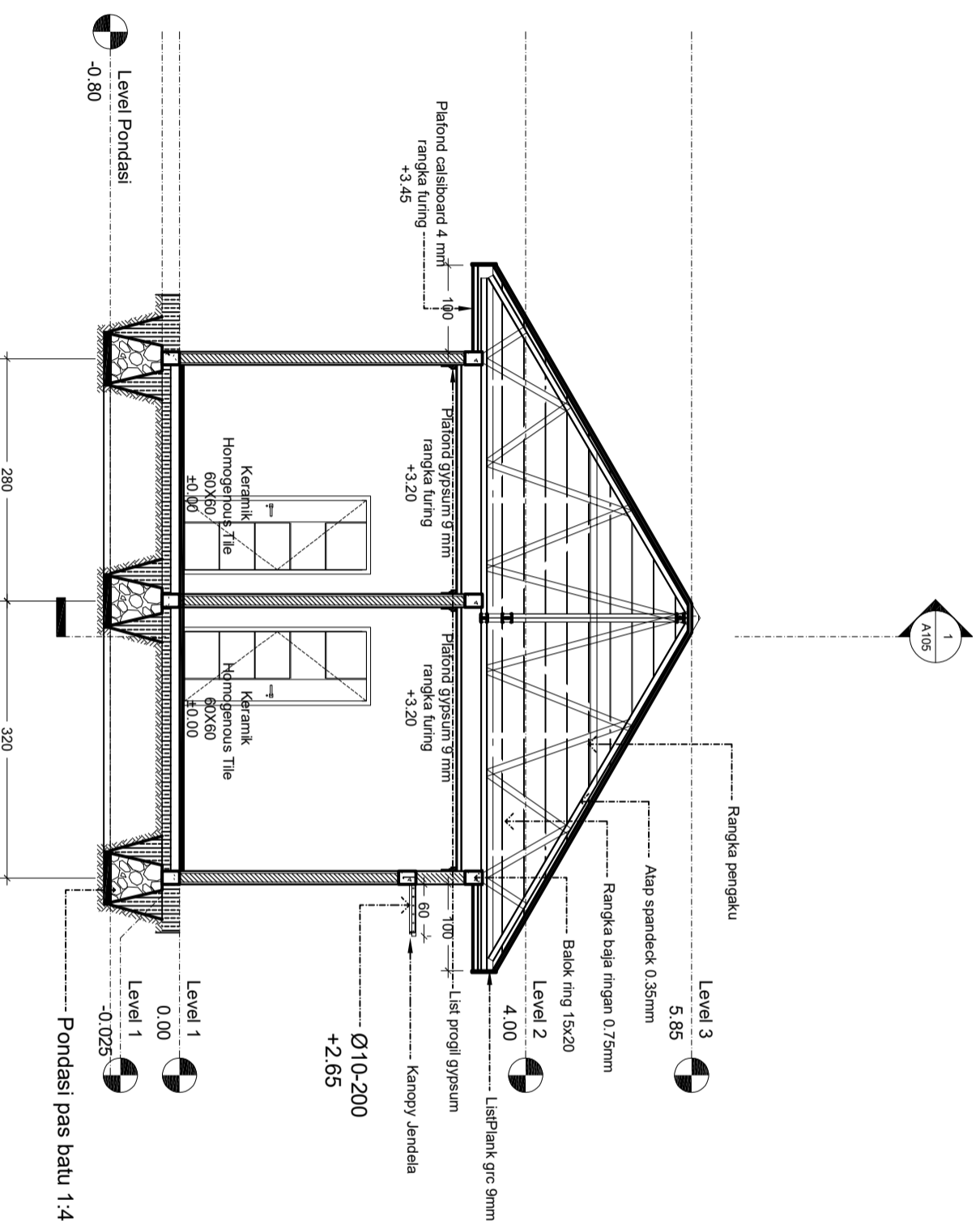

JUDUL PROYEK :

PERENCANAAN GEDUNG KANTOR
BADAN PENGELOLAAN PAJAK
DAN RESTRIBUSI DAERAH (BAPENDA)
UPT PPD TEBING TINGGI
PROVINSI SUMATERA UTARA

LOKASI :

**Jln. Tuanku Imam Bonjol No. 1
Tebing Tinggi**

DISETUJUI OLEH :

KEPALA UPT PPD/PEJABAT PEMBUAT KOMITMEN PPK
BADAN PENDAPATAN DAERAH (BAPENDA)
TEBING TINGGI
PROVINSI SUMATERA UTARA

RAITSEN SIREGAR, S.Sos, MSP

PEMBAINA TKI
NIP. 19670706 198910 1 001.

DISETUJUI OLEH :

PEJABAT PEMBUAT KOMITMEN UPT PPD TEBING TINGGI
BADAN PENDAPATAN DAERAH
PROVINSI SUMATERA UTARA

ADITIVA WARMAN, S.IP, M.Si

PENATA TKI
NIP. 1988803 112007 1 001

PERENCANA :



DIGAMBAR OLEH : DIPERIKSA OLEH : DISETUJUI OLEH :

Cuti Mahaihyati (Orditir) SAUT H PASARIBU, ST (Stuktur) Wardana Sampurna, ST (Team leader) 1:1500



NAMA GAMBAR :

DENAH RUMAH -

SKALA NO. LEMBAR JLN LEMBAR

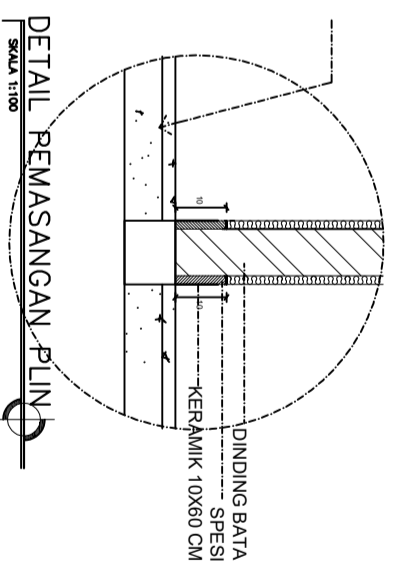
1 : 100 18 83



 PEMERINTAH PROVINSI SUMATERA UTARA BADAN PENDAPATAN DAERAH (BAPEDA)		
KETERANGAN:		
JUDUL PROYEK : PERENCANAAN GEDUNG KANTOR BADAN PENGELOLAAN PAJAK DAN RESTRIBUSI DAERAH (BAPENDA) UPT PPD TEBING TINGGI PROVINSI SUMATERA UTARA		
LOKASI : Jln. TuanKu Imam Bonjol No. 1 Tebing Tinggi		
DISETUJUI OLEH : KEPALA UPT PPD/PELABAT PEMBUAT KOMITMENT PPK BADAN PENDAPATAN DAERAH (BAPENDA) TEBING TINGGI PROVINSI SUMATERA UTARA RAIFSEN SIREGAR, S.SOS, MSP <small>PENJABAT TK1 NIP. 19670706 198910 1 001.</small>		
DISETUJUI OLEH : PELABAT PEMBUAT KOMITMEN UPT PPD TEBING TINGGI BADAN PENDAPATAN DAERAH PROVINSI SUMATERA UTARA ADITYA WARMAN, S.IP, M.SI <small>PENJABAT TK1 NIP. 1988803 112007 1 001</small>		
PERENCANA :  <small>INGENIERNING CONSULTANT</small>		
DIGAMBAR OLEH : DIPERIKSA OLEH : DISETUJUI OLEH :		
Cut Mahayati <small>(Desainer)</small>	SAUT H PASARIBU, ST <small>(Sampul)</small>	Wardana Sampurna, ST <small>(Taman Sederah)</small>
1:1500		
NAMA GAMBAR : DENAH RUMAH -		
SKALA	NO. LEMBAR	JLH LEMBAR
1 : 100	19	83

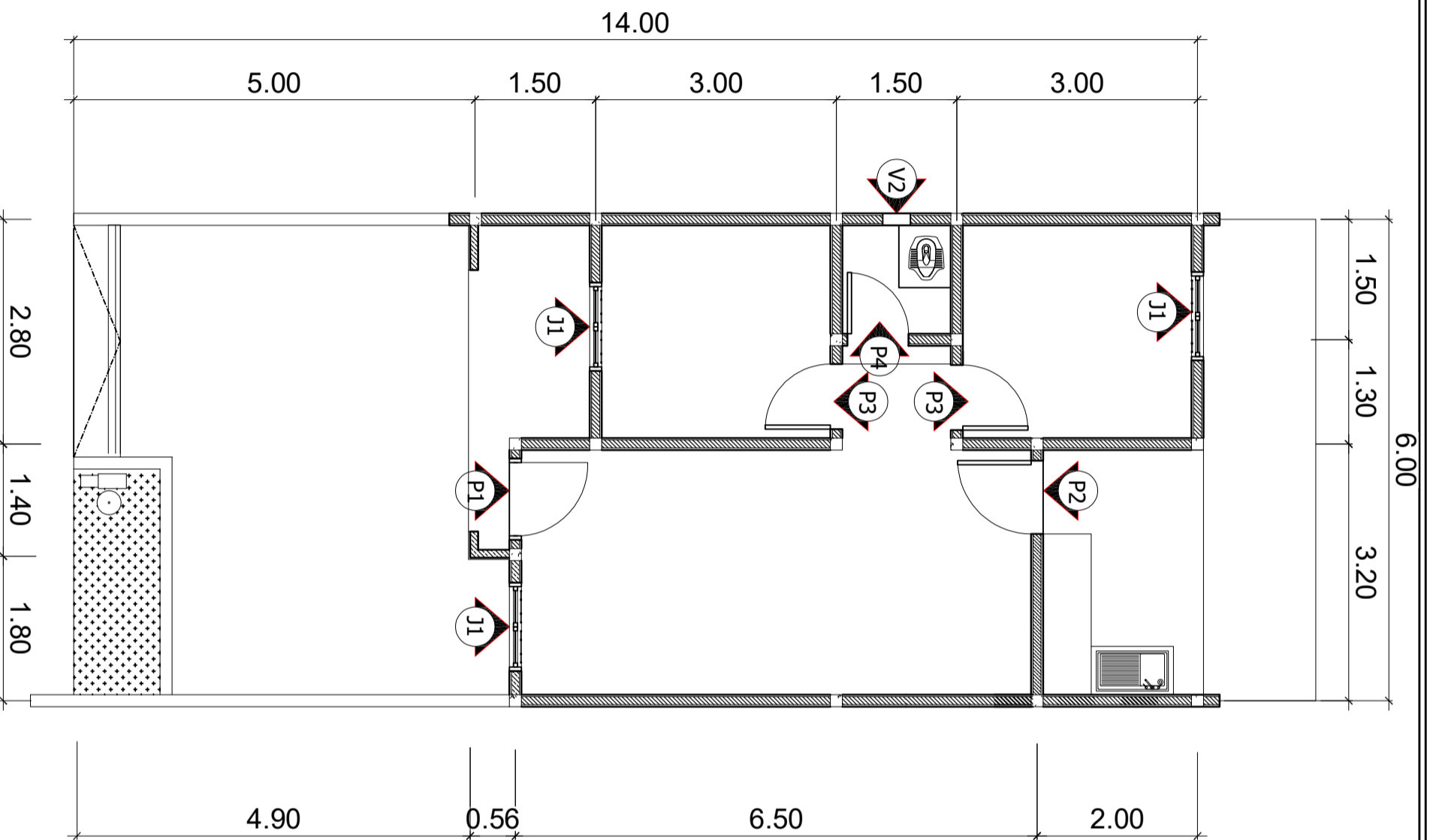

**PEMERINTAH PROVINSI SUMATERA UTARA
BADAN PENDAPATAN DAERAH (BAPEDA)**

KETERANGAN:

JUDUL PROYEK :

PERENCANAAN GEDUNG KANTOR
BADAN PENGELOLAAN PAJAK
DAN RESTRIBUSI DAERAH (BAPENDA)
UPT PPD TEBING TINGGI
PROVINSI SUMATERA UTARA

LOKASI :

**Jln. Tuanku Imam Bonjol No. 1
Tebing Tinggi**

DISETUJUI OLEH :

KEPALA UPT PPD/PELABAT PEMBUAT KOMITMEN PPK
BADAN PENDAPATAN DAERAH (BAPENDA)
TEBING TINGGI
PROVINSI SUMATERA UTARA

RAIFISEN SIREGAR, S.Sos, MSP

PEMBINA TKI
NIP. 196707016 1989101 001.

DISETUJUI OLEH :

PELABAT PEMBUAT KOMITMEN UPT PPD TEBING TINGGI
BADAN PENDAPATAN DAERAH
PROVINSI SUMATERA UTARA

ADITYA WARMAN, S.IP, M.Si

PENATA TKI
NIP. 1988803 112007 1 001

PERENCANA :



DIGAMBAR OLEH : DIPERIKSA OLEH : DISETUJUI OLEH :

Cut Malahayati (Ordnir) SAUT H PASARIBU, ST (Stafur) Wardana Samputra, ST (Team Leader) 1:1500

NAMA GAMBAR :

DENAH RUMAH -

SKALA NO. LEMBAR JLN LEMBAR

1 : 100 20 83

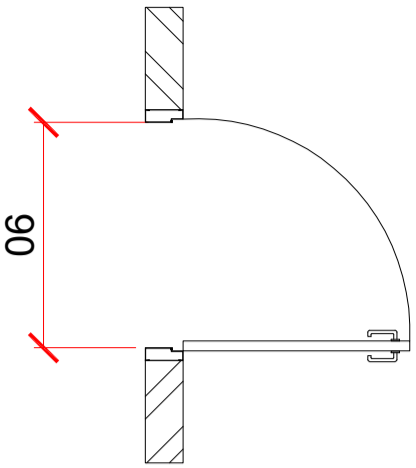
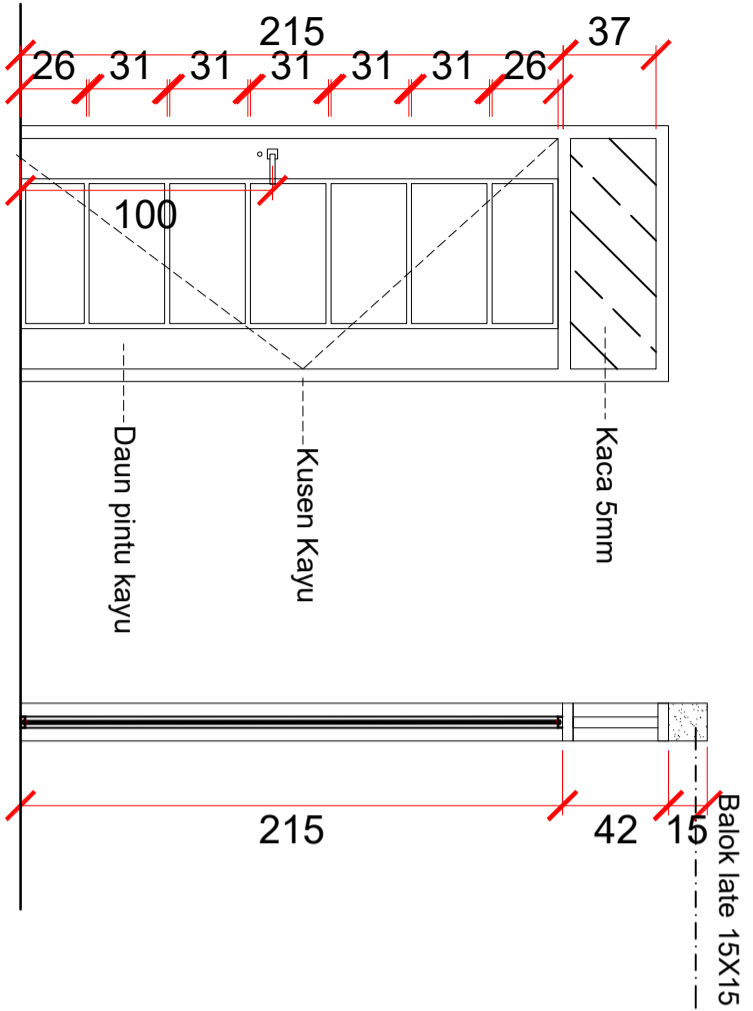

DETAIL P1 (1 UNIT)

SKALA 1:50



TIBE & MATERIAL	Daun pintu kayu + kaca 5 mm
KUSEN	Kusen aluminium
AKSESORIS	Engsel stainless steel 5"x3"x3"mm, 3unit/daun, lock case, lever handle, cylinder

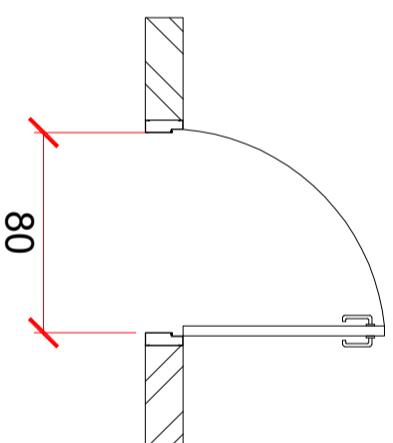
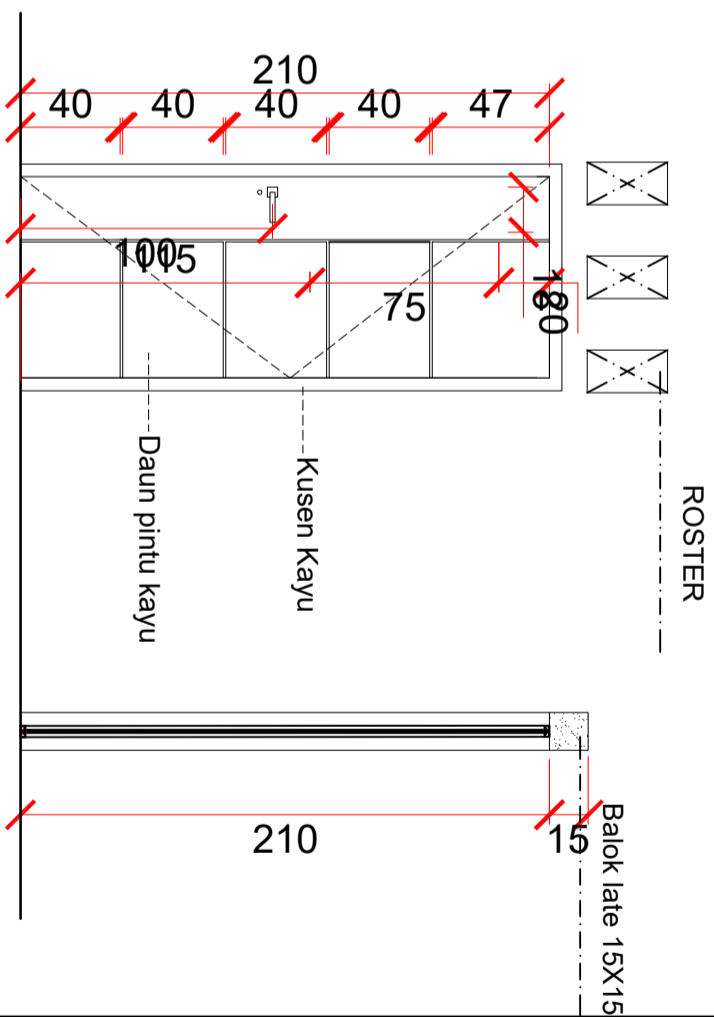

DETAIL P2 (1 UNIT)

SKALA 1:50



TIBE & MATERIAL	Daun pintu kayu
KUSEN	Kusen aluminium
AKSESORIS	Engsel stainless steel 5"x3"x3"mm, 3unit/daun, lock case, lever handle, cylinder



PEMERINTAH PROVINSI SUMATERA UTARA
BADAN PENDAPATAN DAERAH (BAPEDA)

KETERANGAN:

JUDUL PROYEK :
PERENCANAAN GEDUNG KANTOR
BADAN PENGELOLAAN PAJAK
DAN RESTRIBUSI DAERAH (BAPENDA)
UPT PPD TEBING TINGGI
PROVINSI SUMATERA UTARA

LOKASI :
Jln. Tuanku Imam Bonjol No. 1
Tebing Tinggi

DISETUJUI OLEH :
KEPALA UPT PPD/PELABAT PEMBUAT KOMITMENT PPK
BADAN PENDAPATAN DAERAH (BAPENDA)
TEBING TINGGI
PROVINSI SUMATERA UTARA

RAIYSEN SIREGAR, S.sos, MSP
PEMBINA TKI
NIP. 19670706 198910 1 001.

DISETUJUI OLEH :
PELABAT PEMBUAT KOMITMEN UPT PPD TEBING TINGGI
BADAN PENDAPATAN DAERAH
PROVINSI SUMATERA UTARA

ADITYA WARMAN, S.IP, M.SI
PENATA TKI
NIP. 198803 112007 1 001



DIGAMBAR OLEH : DIPERIKSA OLEH : DISETUJUI OLEH :

Cut Mahayati (Drafter) SAUT H PASARIBU, ST (Stuktur) Wardana Sampurna, ST (Team leader)

NAMA GAMBAR :

DENAH RUMAH -

SKALA	NO. LEMBAR	JLH LEMBAR
1 : 100	21	83



PEMERINTAH PROVINSI SUMATERA UTARA
BADAN PENDAPATAN DAERAH (BAPEDA)

KETERANGAN:
15X15

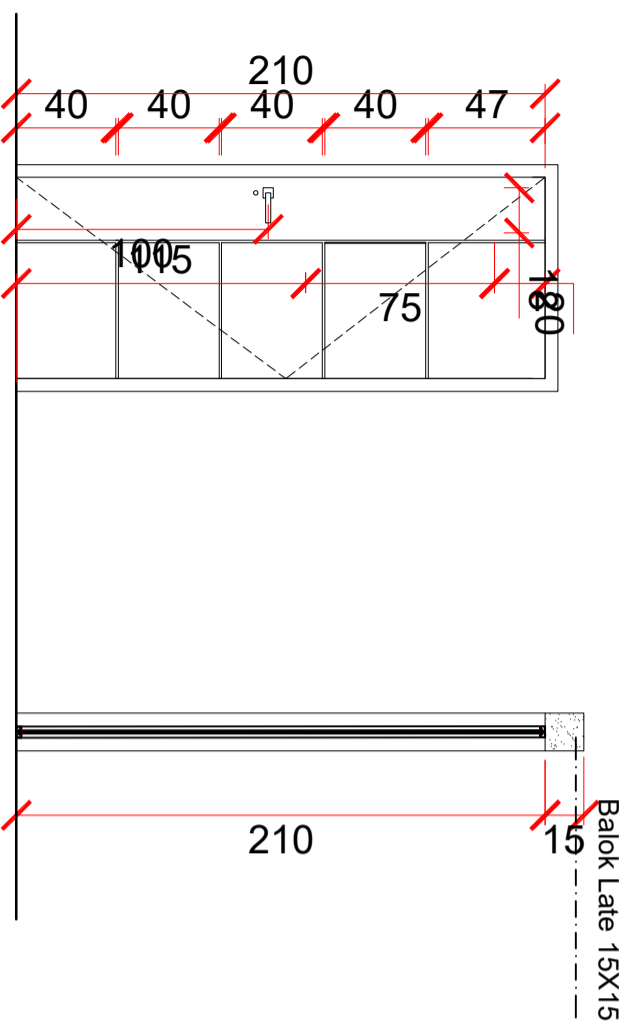

DETAIL P3 (2 UNIT)
SKALA 1:SKALA 1:50

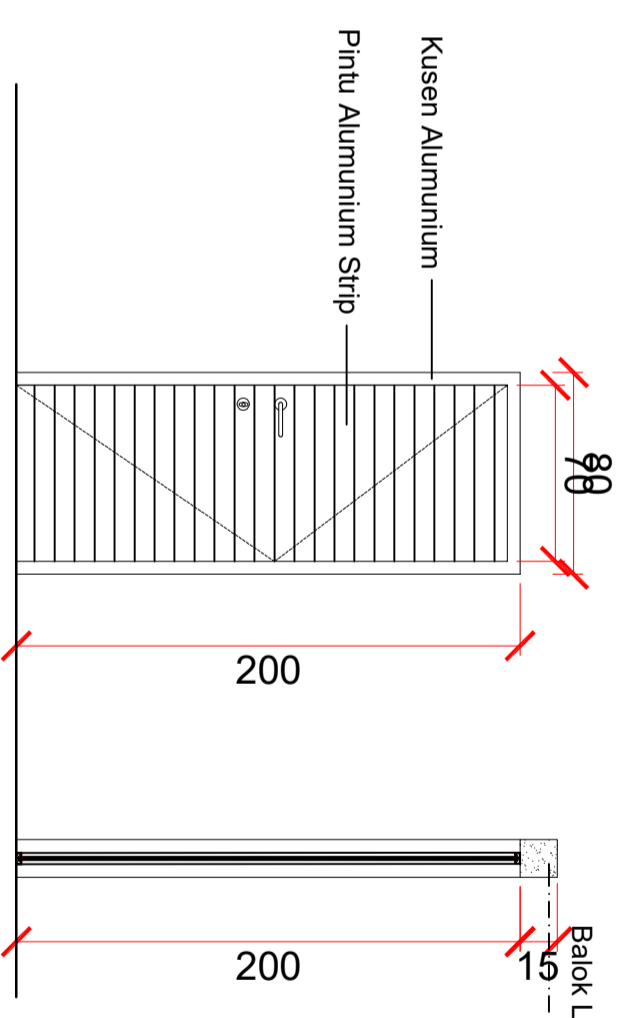
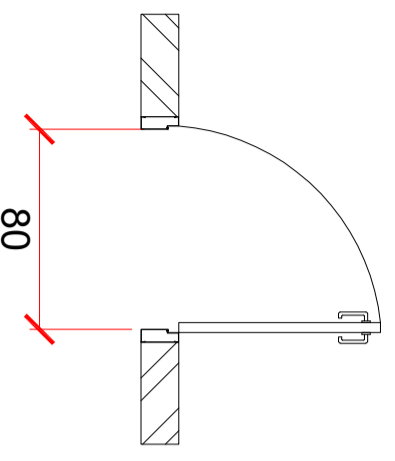

DETAIL P4 (1 UNIT)
SKALA 1:50

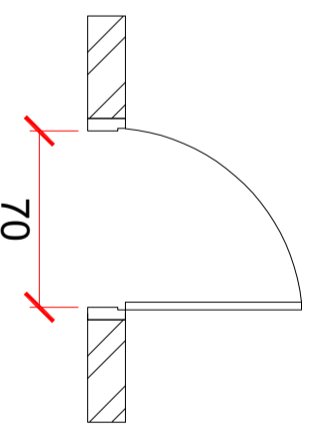

TIBE & MATERIAL	Daun pintu kayu
KUSEN	Kusen aluminium
AKSESORIS	Engsel stainless steel 5"x3"x3"mm, 3unit/daun, lock case, lever handle, cylinder

TIBE & MATERIAL	Aluminium
KUSEN	Aluminium
AKSESORIS	lock case, lever handle, cylinder

SKALA	NO. LEMBAR	JLH LEMBAR
1 : 100	21	83

DIGAMBAR OLEH :	DIPERIKSA OLEH :	DISETUJUI OLEH :
Cut Mahayati (Drafter)	DENAH RUMAH - SAUTH PASARIBU, ST (Struktur)	1:1500 Wardana Sampurna, ST (Team Leader)
NAMA GAMBAR :		
DENAH RUMAH -		



PERENCANA :
ADITYA WARMAN, S.IP, M.SI
PENATA TKI
NIP. 1988803 112007 1001

DISETUJUI OLEH :
PELABAT PEMBUAT KOMITMEN UPT PPD TEBING TINGGI
BADAN PENDAPATAN DAERAH
PROVINSI SUMATERA UTARA

RAFISEN SIREGAR, S.SOS, MSP
PEMBINA TKI
NIP. 19670706 198910 1 001

DISETUJUI OLEH :
KEPALA UPT PPD/PELABAT PEMBUAT KOMITMENT PPK
BADAN PENDAPATAN DAERAH (BAPENDA)
TEBING TINGGI
PROVINSI SUMATERA UTARA

LOKASI :
Jln. TuanKu Inam Bongol No. 1
Tebing Tinggi

JUDUL PROYEK :
PERENCANAAN GEDUNG KANTOR
BADAN PENGELOLAAN PAJAK
DAN RESTRIBUSI DAERAH (BAPENDA)
UPT PPD TEBING TINGGI
PROVINSI SUMATERA UTARA



**PEMERINTAH PROVINSI SUMATERA UTARA
BADAN PENDAPATAN DAERAH (BAPEDA)**

KETERANGAN:

JUDUL PROYEK :

PERENCANAAN GEDUNG KANTOR
BADAN PENGELOLAAN PAJAK
DAN RESTRIBUSI DAERAH (BAPENDA)
UPT PPD TEBING TINGGI
PROVINSI SUMATERA UTARA

LOKASI :

**Jln. TuanKu Imam Bonjol No. 1
Tebing Tinggi**

DISETUJUI OLEH :

KEPALA UPT PPD/PELABAT PEMBUAT KOMITMENT PPK
BADAN PENDAPATAN DAERAH (BAPENDA)
TEBING TINGGI
PROVINSI SUMATERA UTARA

DISETUJUI OLEH :

RAFISEN SIREGAR, S.Sos, MSP
PENBINA TKI
NIP. 19670706 198910 1 001.

PERENCANA :

ADITIVA WARMAN, S.IP, M.Si
PENATA TKI
NIP. 1988803 112007 1 001

DIGAMBAR OLEH : DIPERIKSA OLEH : DISETUJUI OLEH :

Cut Mahayati (Drafter) SAUTH PASARIBU, ST (Stuktur) Wardana Sampurna, ST (Team Leader) 1:1500

NAMA GAMBAR :

DENAH RUMAH -

SKALA NO. LEMBAR JLN LEMBAR

1 : 100 22 83

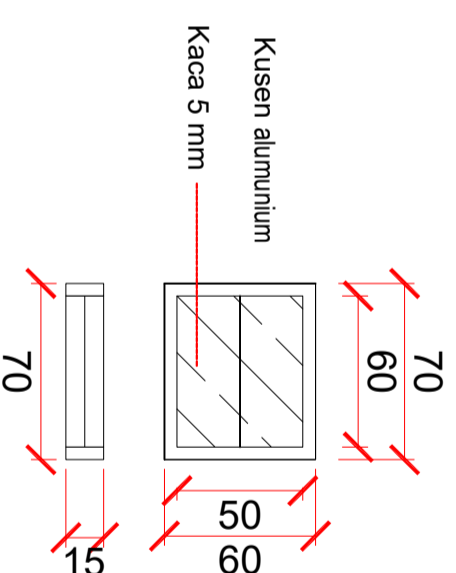
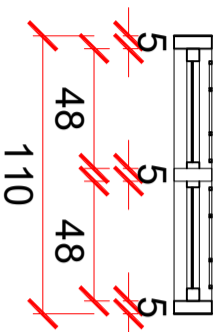
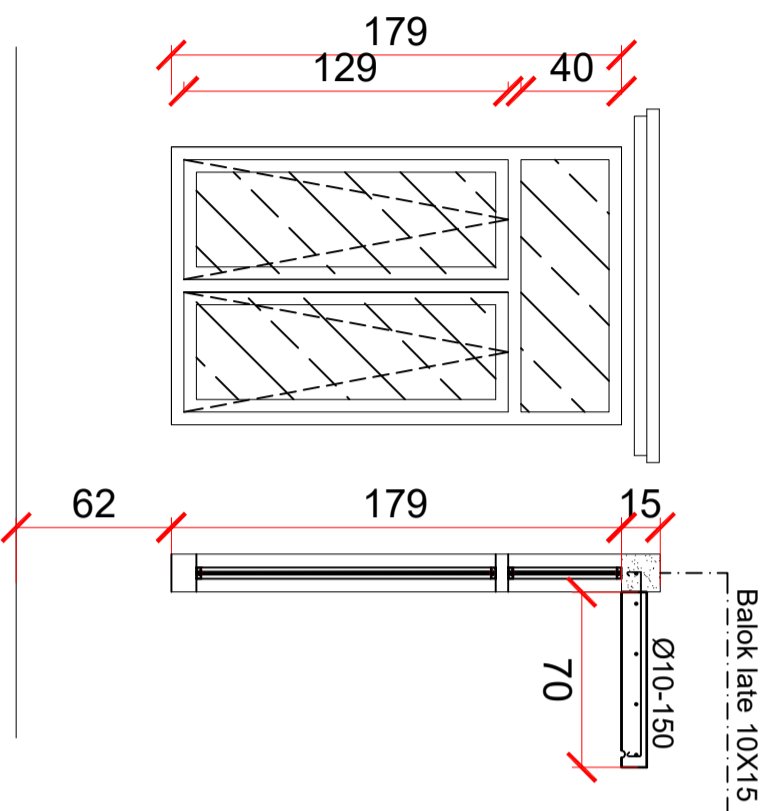

DETAIL V2 (4 UNIT)
SKALA 1:50

TIBE & MATERIAL	Daun jendela aluminium kaca 5mm
KUSEN	Kusen aluminium 50x100 mm
AKSESORIS	Engsel stainless steel, 2unit/daun, friction stay, rambuncis aluminium

TIBE & MATERIAL	Aluminium kaca buram 5 mm
KUSEN	Aluminium 50X100 mm
AKSESORIS	lock case, lever handle, cylinder

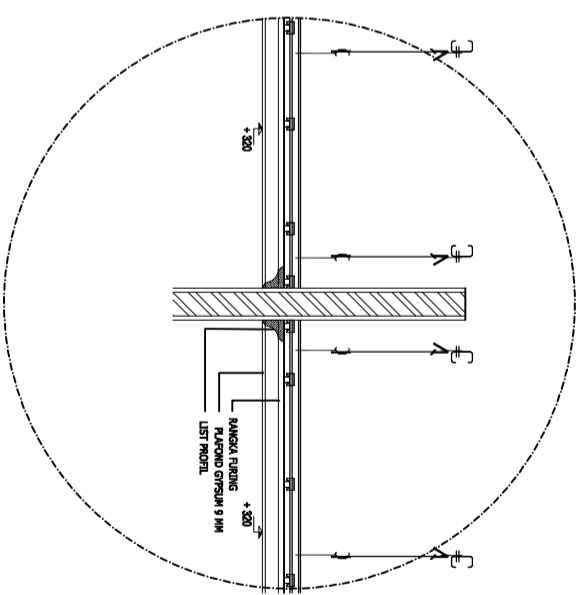
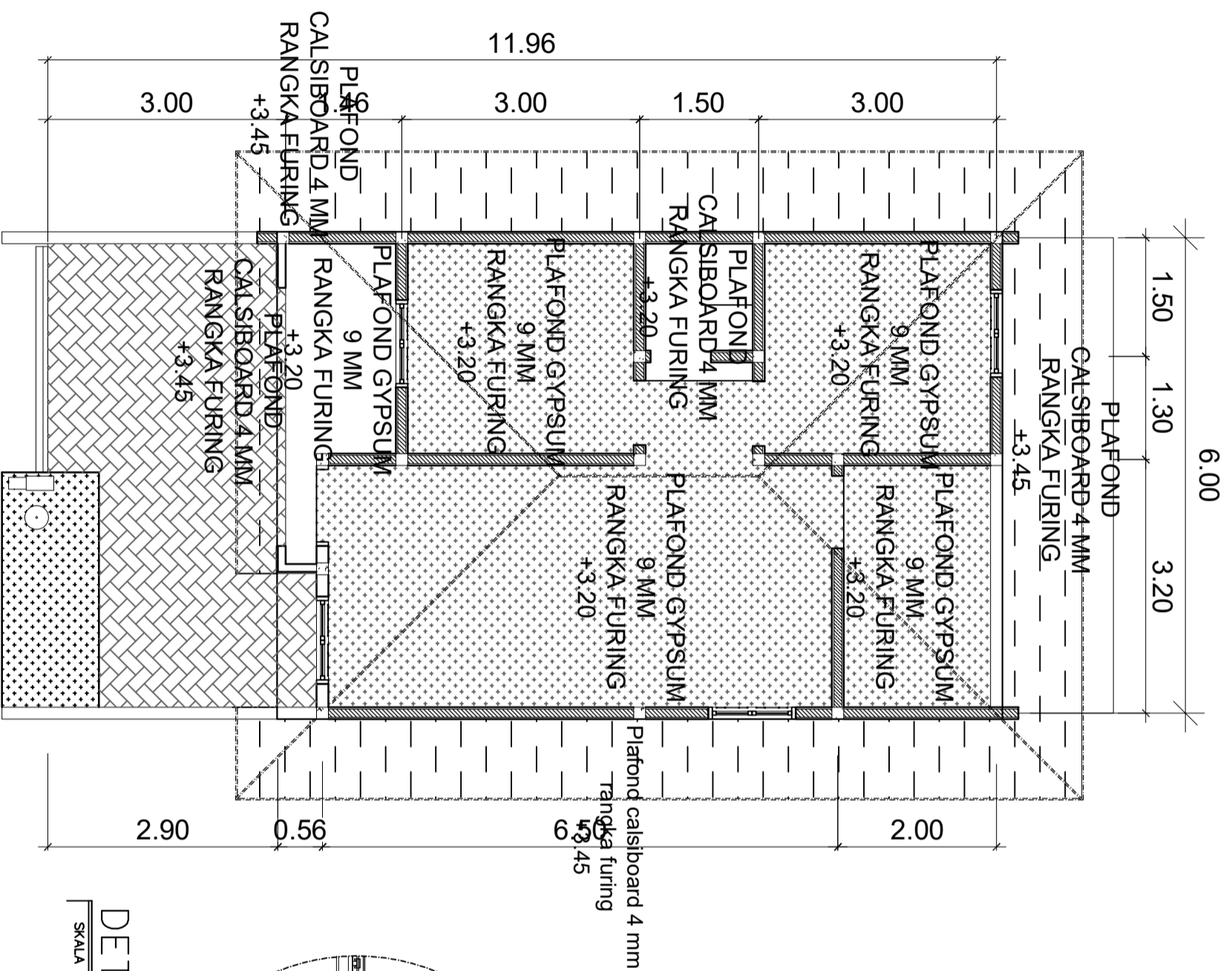

DETAIL PLAFOND C1-C1

SKALA 1:100



**PEMERINTAH PROVINSI SUMATERA UTARA
BADAN PENDAPATAN DAERAH (BAPEDA)**

KETERANGAN:

JUDUL PROJEK :

PERENCANAAN GEDUNG KANTOR
BADAN PENGELUARAN PAJAK
DAN RESTRIBUSI DAERAH (BAPENDA)
UPT PPD TEBING TINGGI
PROVINSI SUMATERA UTARA

LOKASI :

**Jln. TuanKu Imam Bonjol No. 1
Tebing Tinggi**

DISETUJUI OLEH :

KEPALA UPT PPD/PELABAT PEMBUAT KOMITMENT PPK
BADAN PENDAPATAN DAERAH (BAPENDA)
TEBING TINGGI
PROVINSI SUMATERA UTARA

RAFISEN SIREGAR, S.Sos, MSP

PENYERANG TKI
NIP. 19670706 198910 1 001

DISETUJUI OLEH :

PELABAT PEMBUAT KOMITMENT UPT PPD TEBING TINGGI
BADAN PENDAPATAN DAERAH
PROVINSI SUMATERA UTARA

ADITYA WARMAN, S.IP, M.Si

PENATA TKI
NIP. 1988803 112007 1 001

PERENCANA :



DIGAMBAR OLEH : DIPERIKSA OLEH : DISETUJUI OLEH :

Cuti Malahayati (Drafter) SAUTH PASARIBU, ST (Struktur) Wardana Sampurna, ST (Team Leader)

NAMA GAMBAR :

DENAH RUMAH -

SKALA	NO. LEMBAR	JLH LEMBAR
1 : 100	23	83

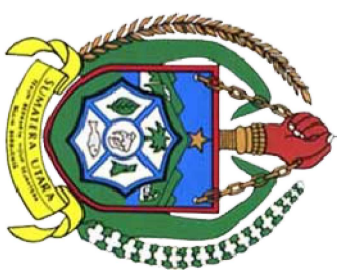

**PEMERINTAH PROVINSI SUMATERA UTARA
BADAN PENDAPATAN DAERAH (BAPEDA)**

KETERANGAN:

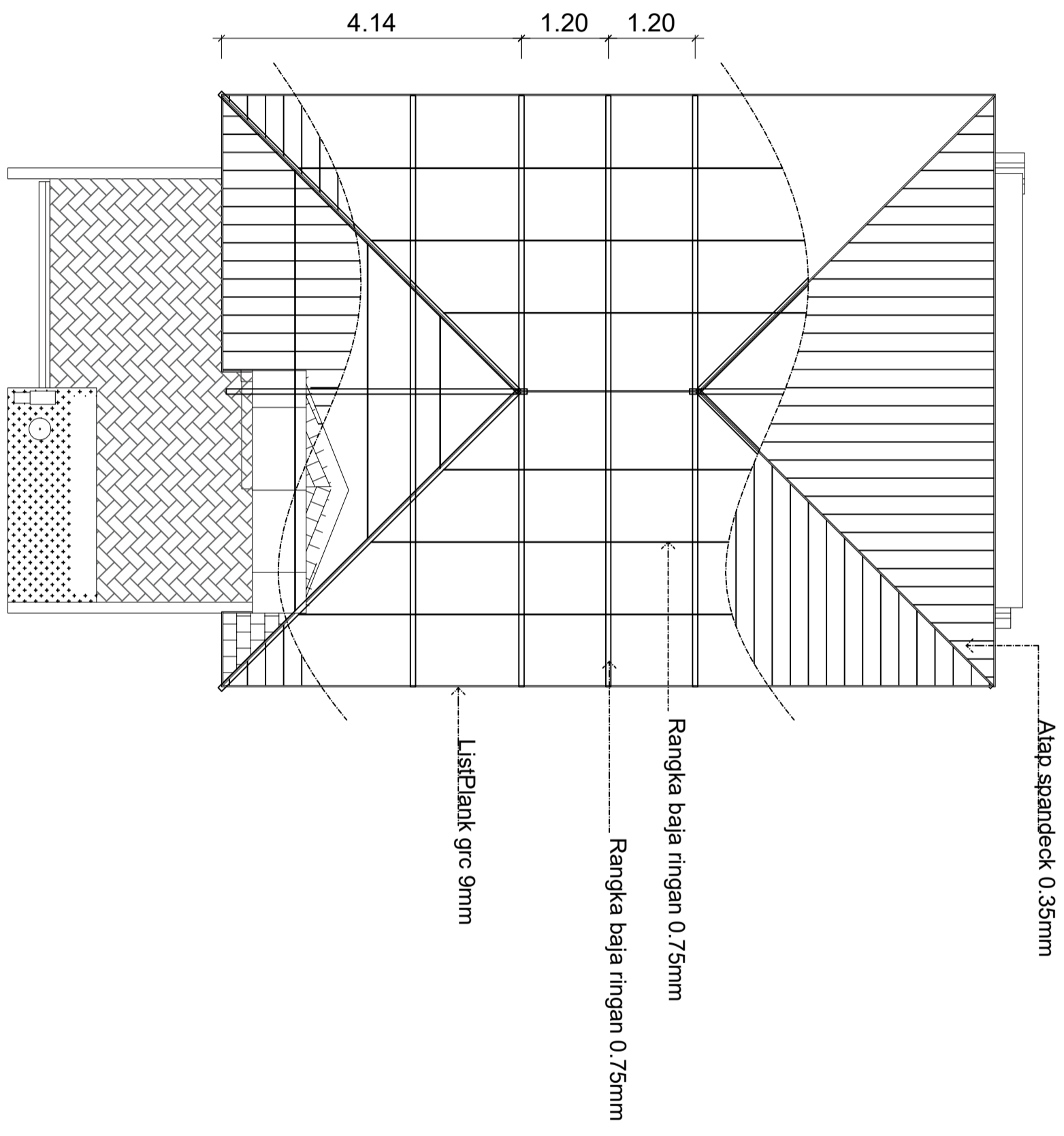

JUDUL PROYEK :

PERENCANAAN GEDUNG KANTOR
BADAN PENGELOLAAN PAJAK
DAN RESTRIBUSI DAERAH (BAPENDA)
UPT PPD TEBING TINGGI
PROVINSI SUMATERA UTARA

LOKASI :

**Jln. Tuanku Imam Bonjol No. 1
Tebing Tinggi**

DISETUJUI OLEH :

KEPALA UPT PPD/PEJABAT PEMBUAT KOMITMEN PPK
BADAN PENDAPATAN DAERAH (BAPENDA)
TEBING TINGGI
PROVINSI SUMATERA UTARA

RAHISEN SIREGAR, S.Sos, MSP

PEMABINA TK I
NIP. 19670706 198910 1 001

DISETUJUI OLEH :

PEJABAT PEMBUAT KOMITMEN UPT PPD TEBING TINGGI
BADAN PENDAPATAN DAERAH
PROVINSI SUMATERA UTARA

ADITTYA WARMAN, S.I.P, M.SI

PEMABINA TK I
NIP. 1988903 112007 1 001

PERENCANA :



DIGAMBAR OLEH : DIPERIKSA OLEH : DISETUJUI OLEH :

Cut Malahayati (Desain) SAUT H PASARIBU, ST (Struktur) Wardana Samputra, ST (Taman Lahan)
1:1500
NAMA GAMBAR : DENAH RUMAH -

SKALA	NO. LEMBAR	JLH LEMBAR
1 : 100	24	83

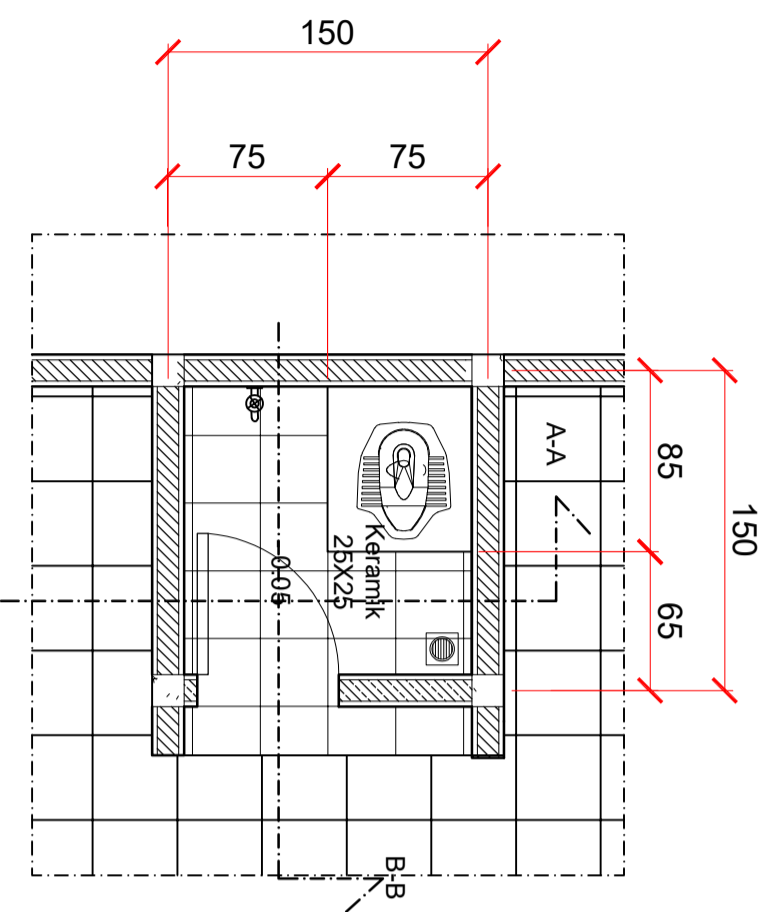

DETAIL KAMAR MANDI
SKALA 1:20

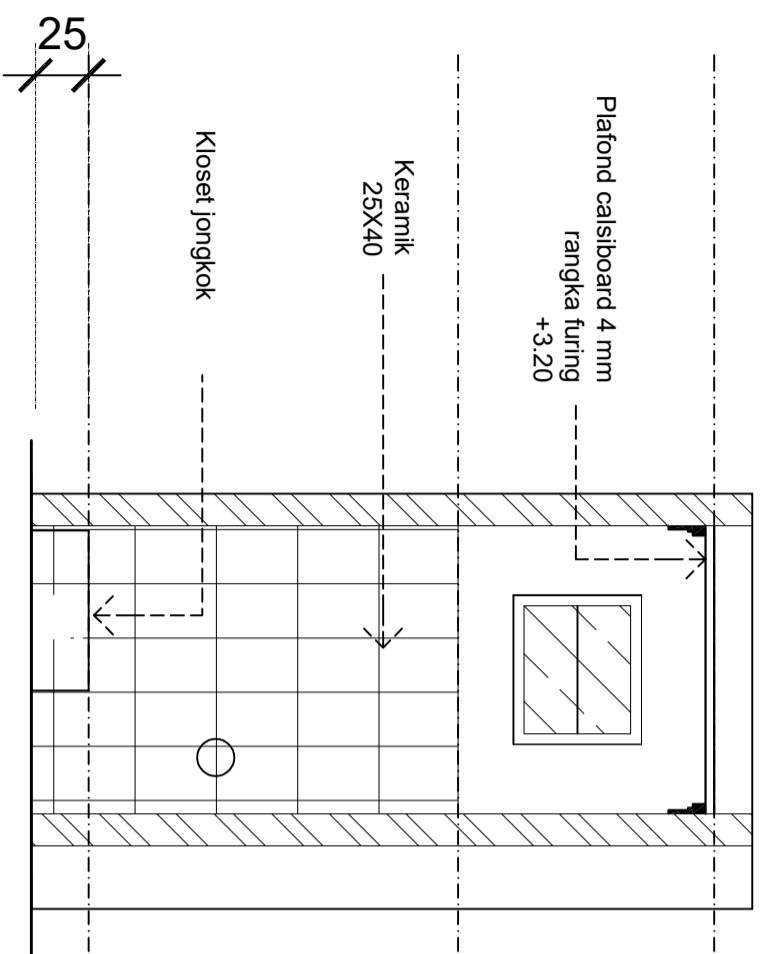

POTONGAN A-A
SKALA 1:20

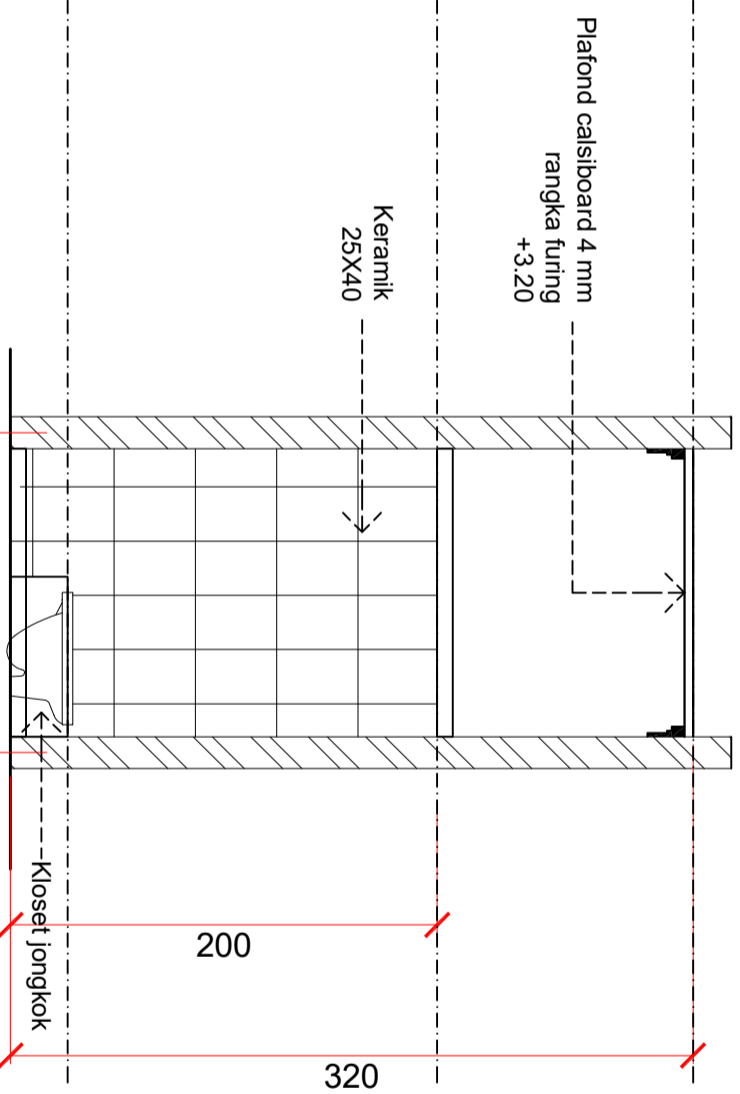

POTONGAN B-B
SKALA 1:20



PEMERINTAH PROVINSI SUMATERA UTARA
BADAN PENDAPATAN DAERAH (BAPEDA)

KETERANGAN:

JUDUL PROYEK :

PERENCANAAN GEDUNG KANTOR
BADAN PENGELUARAN PAJAK
DAN RESTRIBUSI DAERAH (BAPENDA)
UPT PPD TEBING TINGGI
PROVINSI SUMATERA UTARA

LOKASI :

Jln. Tuanku Imam Bonjol No. 1
Tebing Tinggi

DISETUJUI OLEH :

KEPALA UPT PPD/PELABAT PEMBUAT KOMITMENT PPK
BADAN PENDAPATAN DAERAH (BAPENDA)
TEBING TINGGI
PROVINSI SUMATERA UTARA

RAFISEN SIREGAR, S.Sos, MSP

PENANDA TKT
NIP. 19670706 198910 1 001

DISETUJUI OLEH :

PELABAT PEMBUAT KOMITMEN UPT PPD TEBING TINGGI
BADAN PENDAPATAN DAERAH
PROVINSI SUMATERA UTARA

ADITYA WARMAN, S.IP, M.Si

PENANDA TKI
NIP. 1988803 112007 1 001

PERENCANA :



DIGAMBAR OLEH : DIPERIKSA OLEH : DISETUJUI OLEH :

Cuti Mahatyai (Drafter) SAUTH PASARIBU, ST (Stuktur) Wardana Sampurna, ST (Team Leader)

NAMA GAMBAR :

DENAH RUMAH -

SKALA NO. LEMBAR JLH LEMBAR

1 : 100 25 83

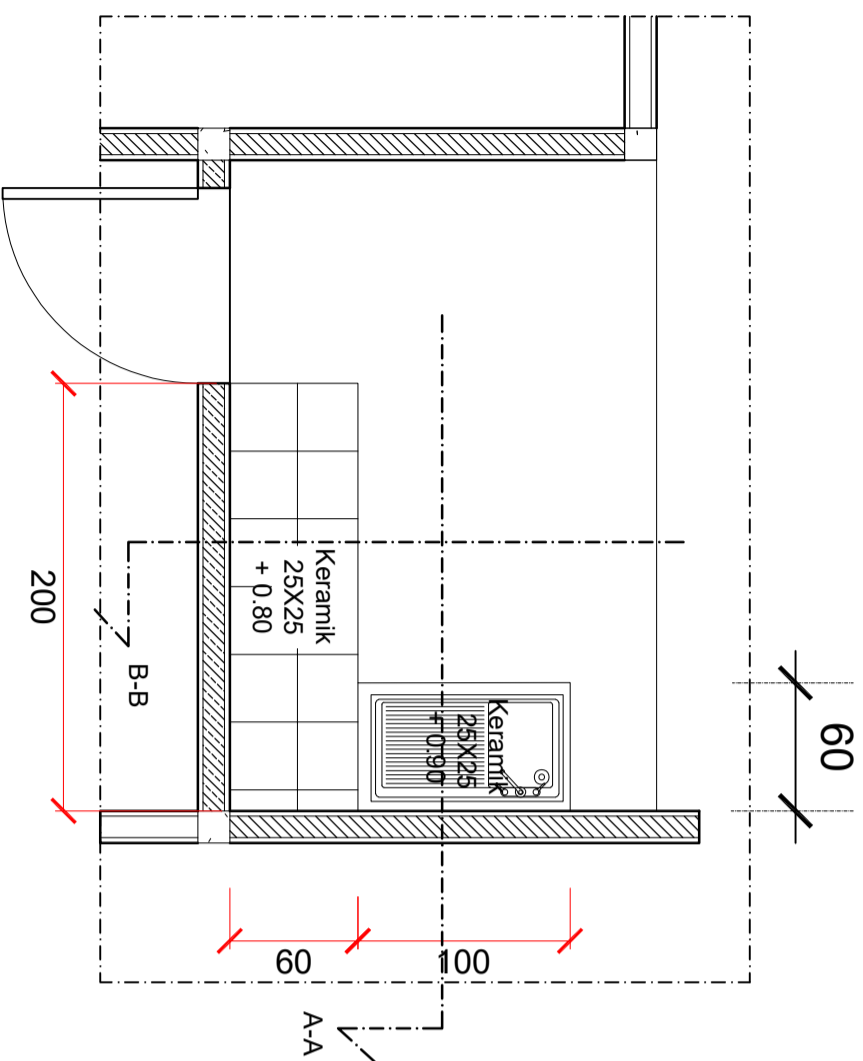

DETAIL RUANG DAPUR
SKALA 1:20

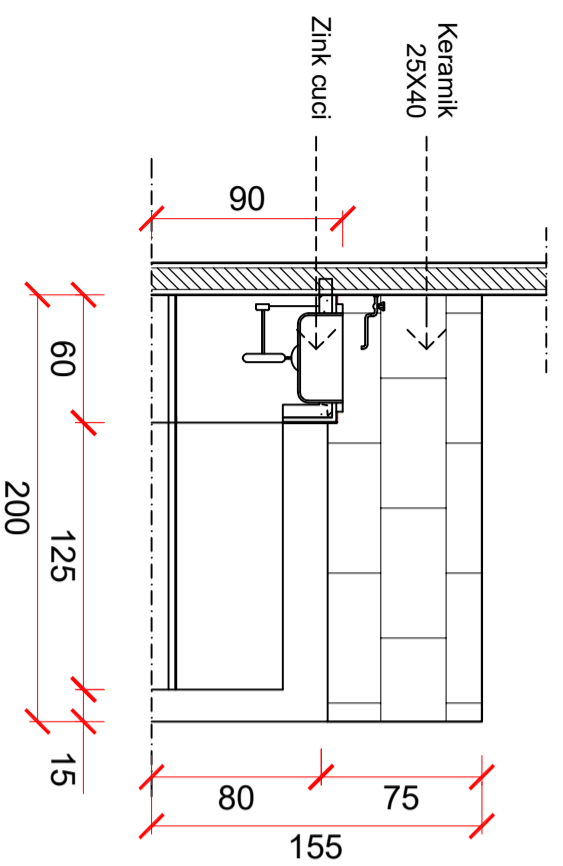

POTONGAN A-A
SKALA 1:20

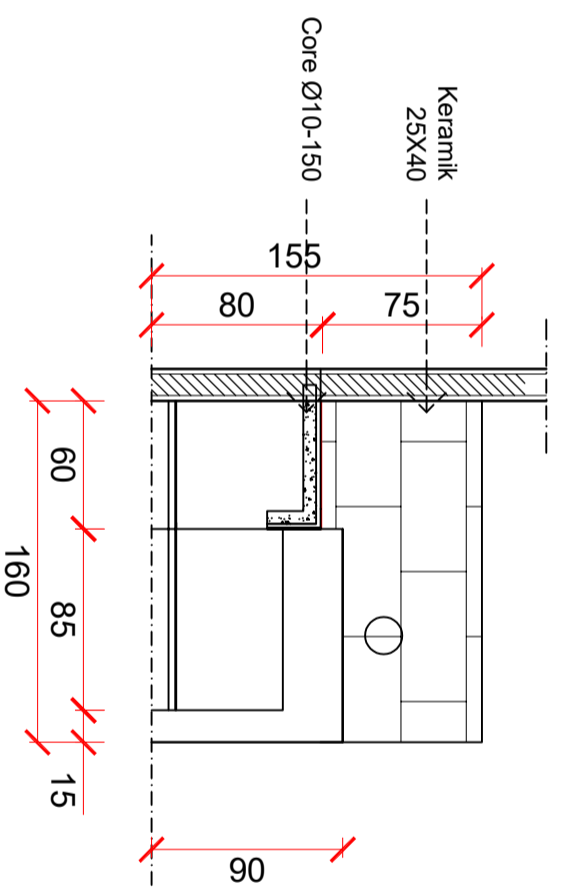

POTONGAN B-B
SKALA 1:20



PEMERINTAH PROVINSI SUMATERA UTARA
BADAN PENDAPATAN DAERAH (BAPEDA)

KETERANGAN:

JUDUL PROYEK :

PERENCANAAN GEDUNG KANTOR
BADAN PENGELUARAN PAJAK
DAN RESTRIBUSI DAERAH (BAPENDA)
UPT PPD TEBING TINGGI
PROVINSI SUMATERA UTARA

LOKASI :

Jln. Tuanku Imam Bonjol No. 1
Tebing Tinggi

DISETUJUI OLEH :

KEPALA UPT PPD/PELABAT PEMBUAT KOMITMENT PPK
BADAN PENDAPATAN DAERAH (BAPENDA)
TEBING TINGGI
PROVINSI SUMATERA UTARA

RAFISEN SIREGAR, S.Sos, MSP

PENABWA TKT I
NIP. 19670706 198910 1 001.

DISETUJUI OLEH :

PELABAT PEMBUAT KOMITMEN UPT PPD TEBING TINGGI
BADAN PENDAPATAN DAERAH
PROVINSI SUMATERA UTARA

ADITYA WARMAN, S.I.P, M.Si

PENABWA TKT I
NIP. 1988803 112007 1 001

PERENCANA :



DIGAMBAR OLEH : DIPERIKSA OLEH : DISETUJUI OLEH :

Cuti Mahahayati (Drafter) SAUTH PASARIBU, ST (Struktur) Wardana Sampurna, ST (Team Leader)

NAMA GAMBAR :

DENAH RUMAH -

SKALA NO. LEMBAR JLH LEMBAR

1 : 100 26 83

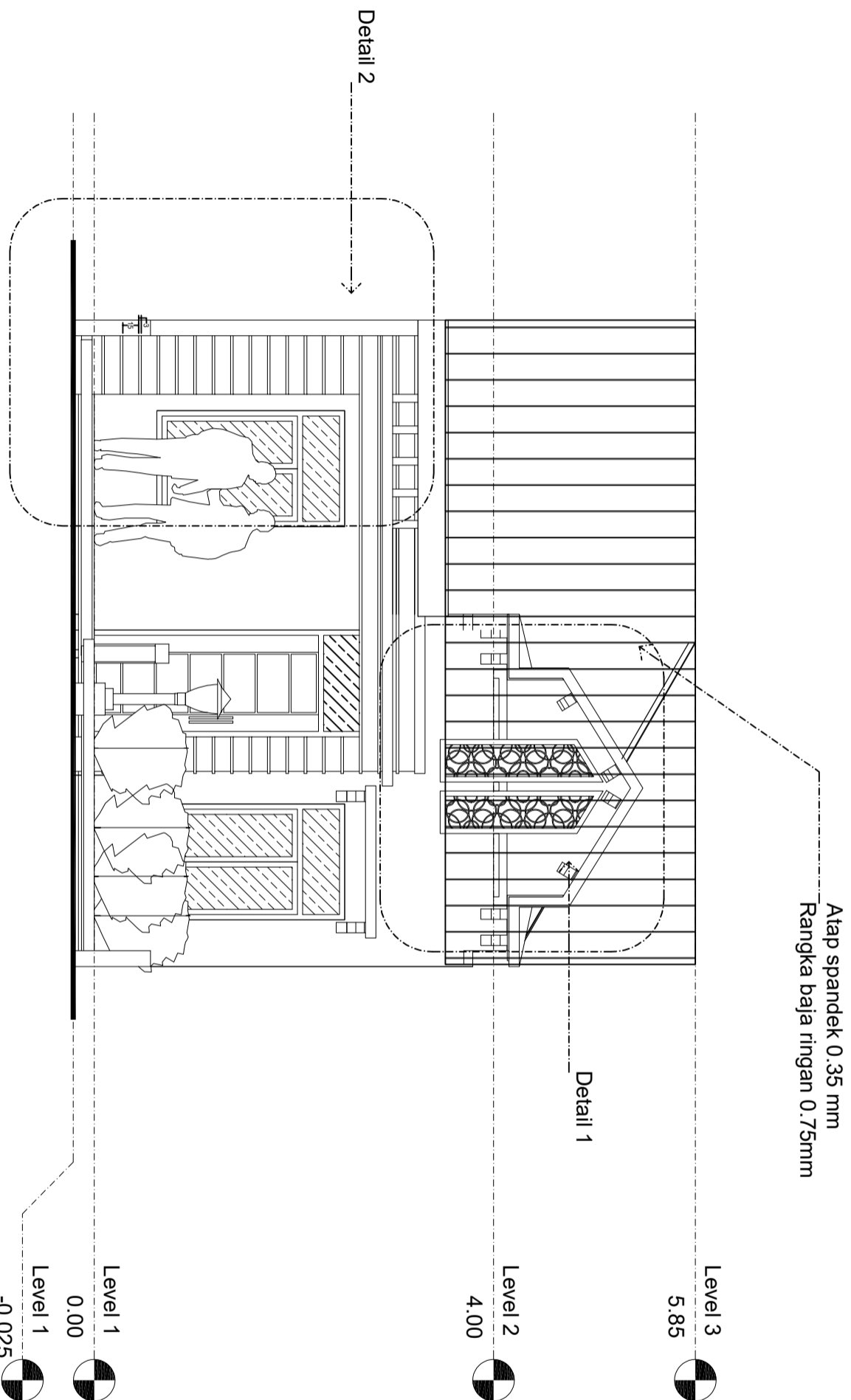

**PEMERINTAH PROVINSI SUMATERA UTARA
BADAN PENDAPATAN DAERAH (BAPEDA)**

KETERANGAN:

JUDUL PROYEK :

PERENCANAAN GEDUNG KANTOR
BADAN PENGELUARAN PALAK
DAN RESTRIBUSI DAERAH (BAPENDA)
UPT PPD TEBING TINGGI
PROVINSI SUMATERA UTARA

LOKASI :

**Jln. Tuanku Imam Bonjol No. 1
Tebing Tinggi**

DISETUJUI OLEH :

KEPALA UPT PPD/PELABAT PEMBUAT KOMITMEN PPK
BADAN PENDAPATAN DAERAH (BAPENDA)
TEBING TINGGI
PROVINSI SUMATERA UTARA

RAFISEN SIREGAR, S.Sos, MSP

PEMBAINA/TKI
NIP. 19670706 198910 1 001-

DISETUJUI OLEH :

PELABAT PEMBUAT KOMITMEN UPT PPD TEBING TINGGI
BADAN PENDAPATAN DAERAH
PROVINSI SUMATERA UTARA

ADITTYA WARMAN, S.I.P, M.Si

PENANJIK I
NIP. 198803 112007 1 001

PERENCANA :



DIGAMBAR OLEH : DIPERIKSA OLEH : DISETUJUI OLEH :

Cuti Muliayati (Desainer)	TAMPAK DEPAN SAUTH PASAKRIBU, ST (Teknik)	1:100 Wardana Sampura, ST (Teknik Arsitek)
------------------------------	---	--

NAMA GAMBAR :

SKALA	NO. LEMBAR	JLH LEMBAR
1 : 100	27	83



PEMERINTAH PROVINSI SUMATERA UTARA
BADAN PENDAPATAN DAERAH (BAPEDA)

KETERANGAN:

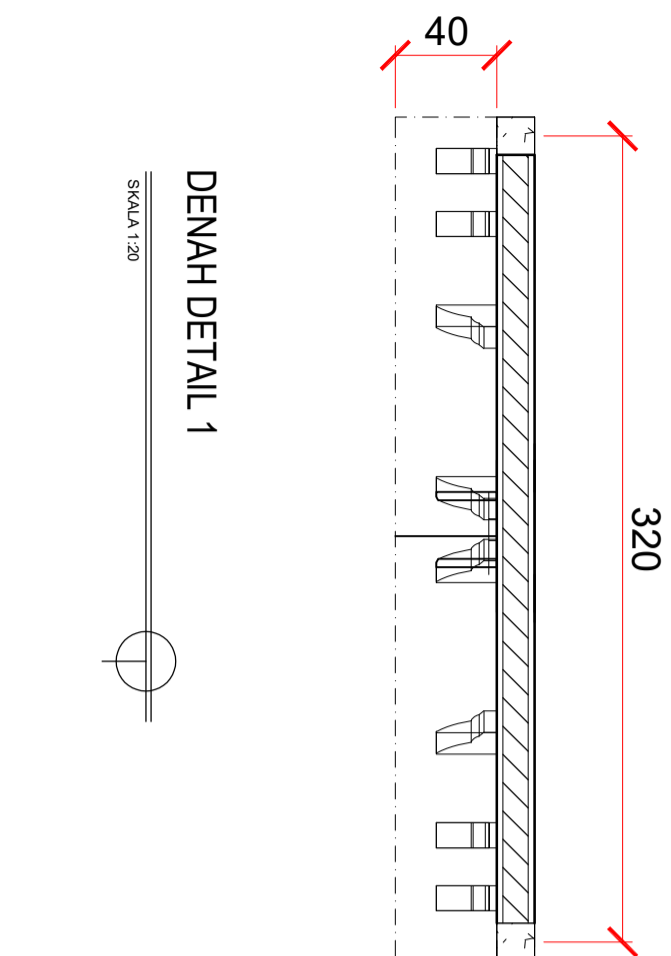

DENAH DETAIL 1

SKALA 1:20

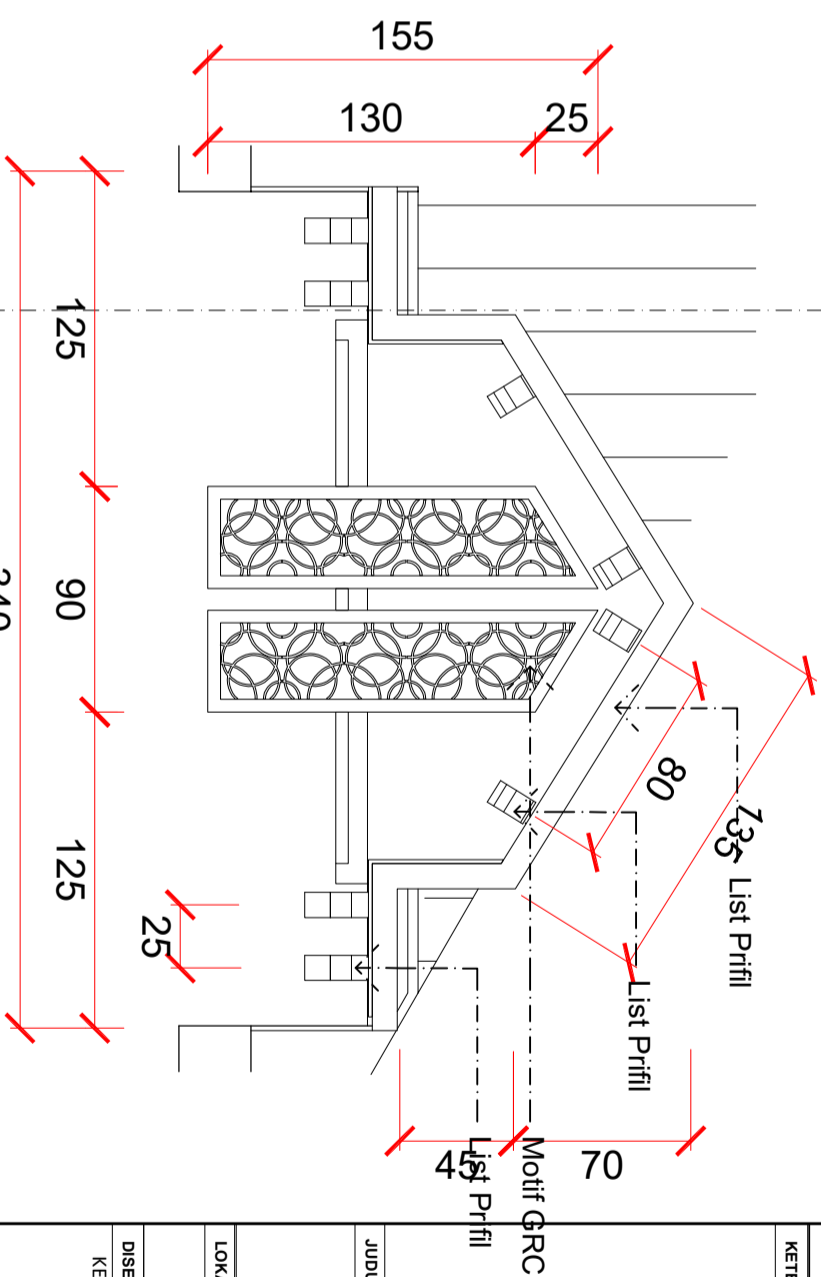

TAMPAK DEPAN DETAIL 1

SKALA 1:20

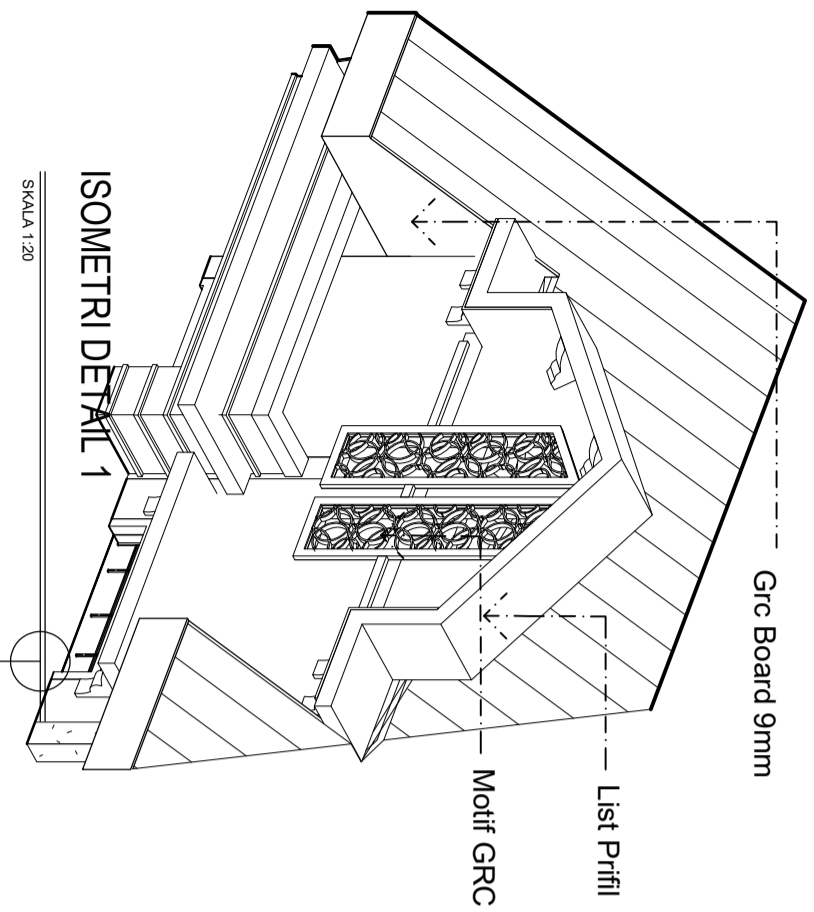

ISOMETRI DETAIL 1

SKALA 1:20

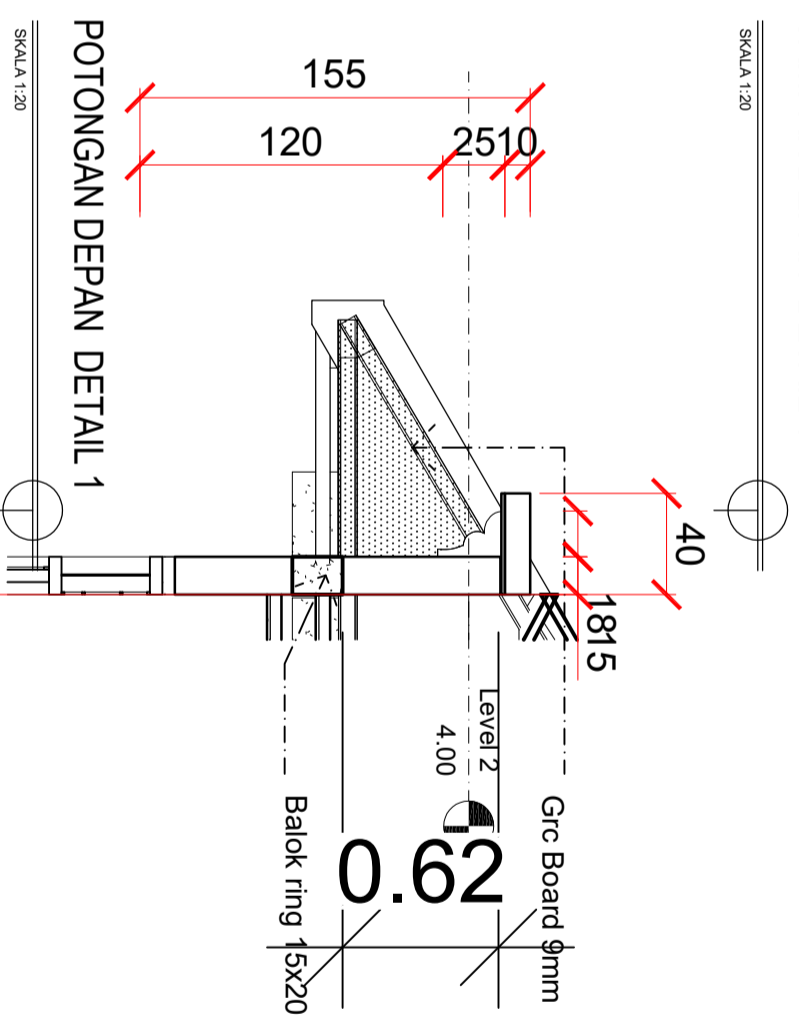

POTONGAN DEPAN DETAIL 1

SKALA 1:20

		
DIGAMBAR OLEH :	DIPERIKSA OLEH :	DISETUJUI OLEH :
Cut Malahayati (Order)	DENAH RUMAH - SAUTH PASARIBU, ST (Struktur)	Wardana Sampurna, ST (Team Kepala)
<p>1:1500</p>		
<p>NAMA GAMBAR :</p>		
SKALA	NO. LEMBAR	JLH LEMBAR
1 : 100	28	83

JUDUL PROJEK :

PERENCANAAN GEDUNG KANTOR
BADAN PENGELOLAAN PAJAK
DAN RESTRIBUSI DAERAH (BAPENDA)
UPT PPD TEBING TINGGI
PROVINSI SUMATERA UTARA

LOKASI :

Jln. Tuanku Imam Bonjol No. 1
Tebing Tinggi

DISETUJUI OLEH :

KEPALA UPT PPD/PEJABAT PEMBUAT KOMITMEN PPK
BADAN PENDAPATAN DAERAH (BAPENDA)
TEBING TINGGI
PROVINSI SUMATERA UTARA

RAIFISEN SIREGAR, S.Sos, MSP
PEMBINA TKI

NIP. 19670706 1989101 001.

DISETUJUI OLEH :

PEJABAT PEMBUAT KOMITMEN UPT PPD TEBING TINGGI
BADAN PENDAPATAN DAERAH
PROVINSI SUMATERA UTARA

ADITIVA WARMAN, S.IP, M.Si
PENATA TKI

NIP. 1988803 112007 1001

PERENCANA:

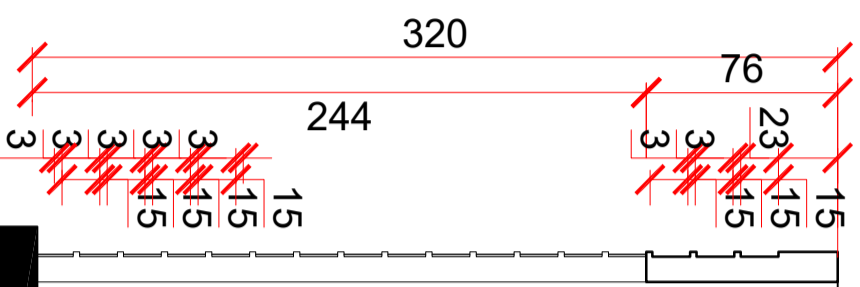

POTONGAN DEPAN DETAIL 2

SKALA 1:20

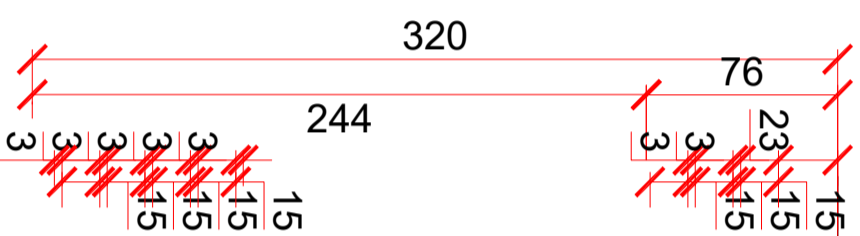

TAMPAK DEPAN DETAIL 2

SKALA 1:20

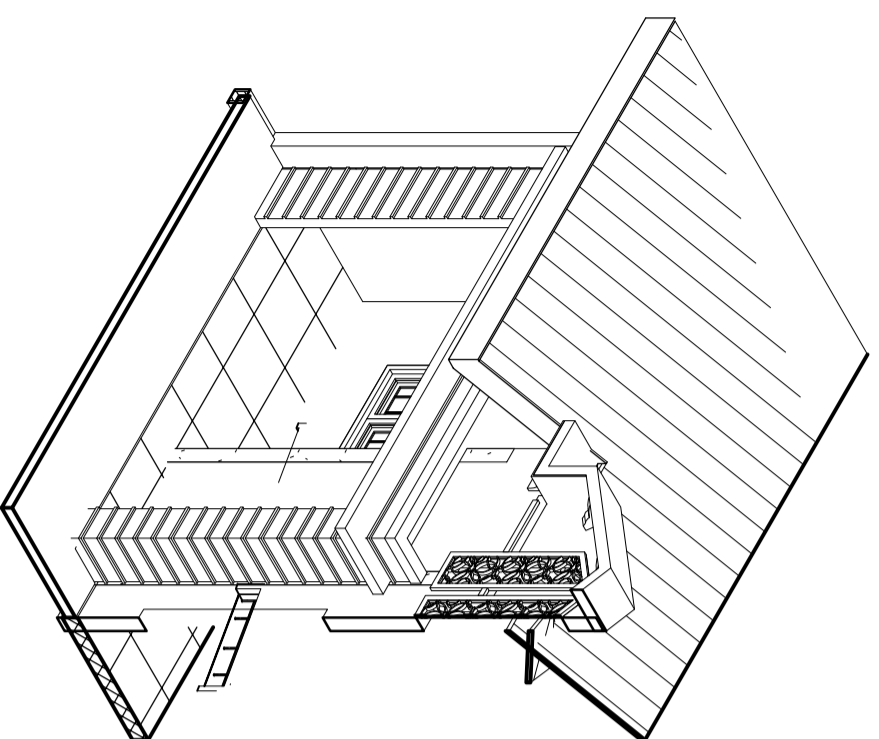

DENAH DETAIL 2

SKALA 1:20

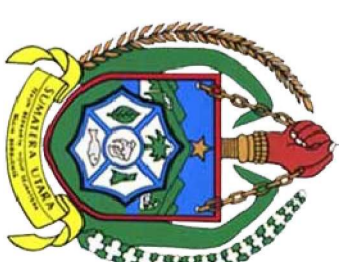
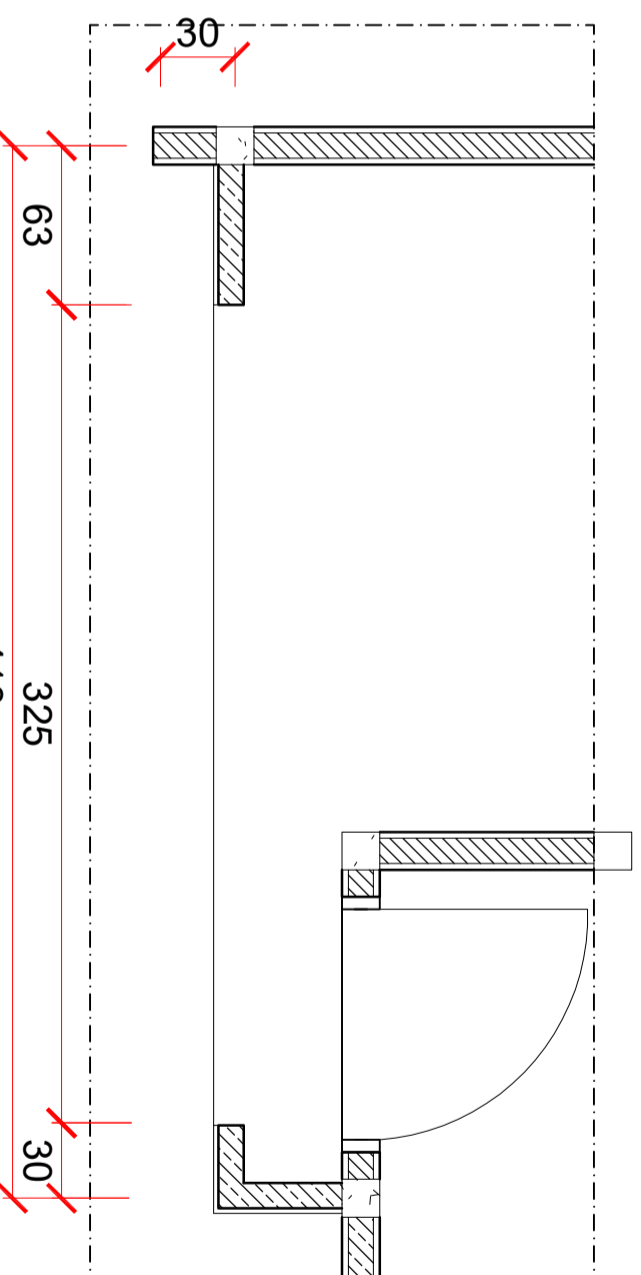

PEMERINTAH PROVINSI SUMATERA UTARA
BADAN PENDAPATAN DAERAH (BAPEDA)

KETERANGAN:

JUDUL PROYEK :
PERENCANAAN GEDUNG KANTOR
BADAN PENGELUARAN PAJAK
DAN RESTRIBUSI DAERAH (BAPENDA)
UPT PPD TEBING TINGGI
PROVINSI SUMATERA UTARA

LOKASI :
Jln. TuanKu Imam Bonjol No. 1
Tebing Tinggi

DISETUJUI OLEH :
KEPALA UPT PPD/PELABAT PEMBUAT KOMITMENT PPK
BADAN PENDAPATAN DAERAH (BAPENDA)
TEBING TINGGI
PROVINSI SUMATERA UTARA

RAFISEN SIREGAR, S.Sos, MSP
PENBINA TKI
NIP. 19670706 198910 1 001.

DISETUJUI OLEH :
PELABAT PEMBUAT KOMITMEN UPT PPD TEBING TINGGI
BADAN PENDAPATAN DAERAH
PROVINSI SUMATERA UTARA

ADITYA WARMAN, S.IP, M.Si
PENATA TK I
NIP. 1988803 112007 1 001

PERENCANA :



DIGAMBAR OLEH : DIPERIKSA OLEH : DISETUJUI OLEH :

Cut Mahayati (Drafter) DENAH RUMAH - SAUTH PASARIBU, ST (Struktur) Wardana Sampura, ST (Team Leader) 1:1500

NAMA GAMBAR :

SKALA NO. LEMBAR JLN LEMBAR

1 : 100 29 83

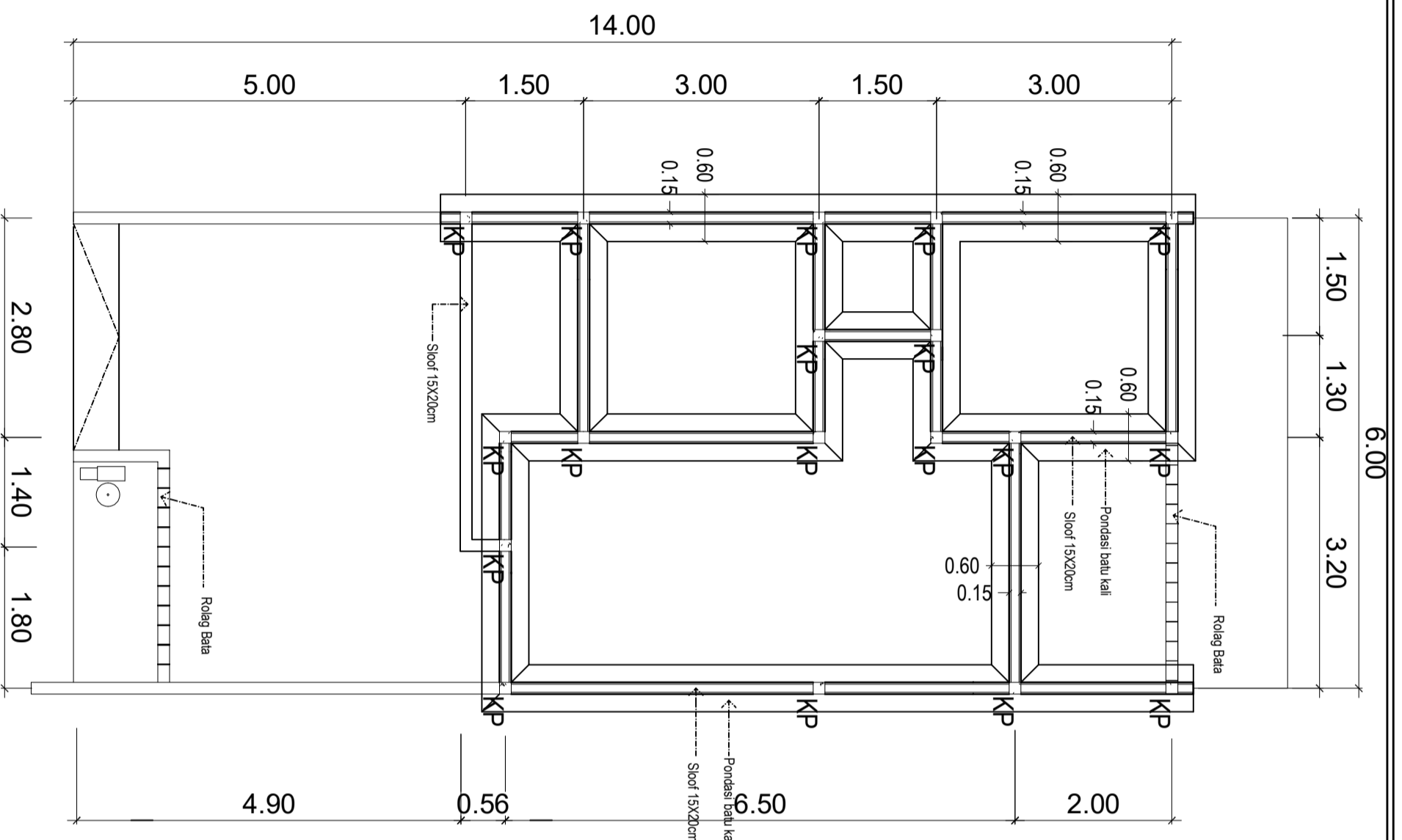

AKSONOMETRI PONDASI MENERUS

SKALA 1:100

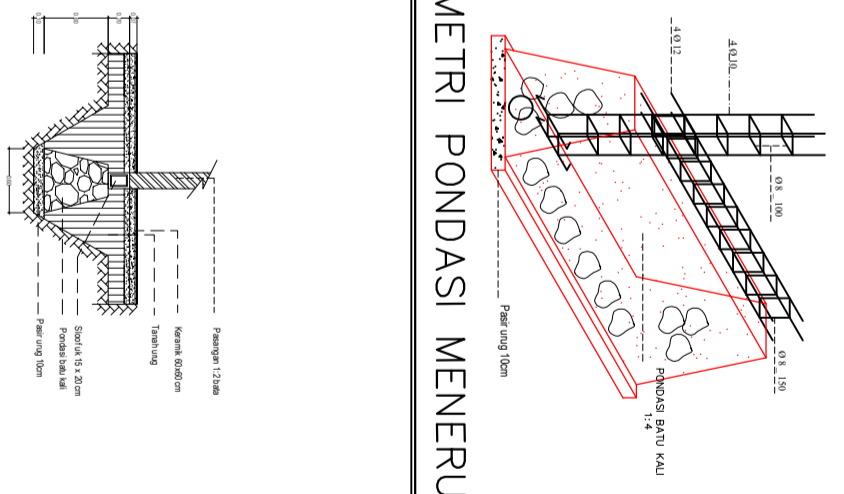

DETAIL PONDASI MENERUS

SKALA 1:100

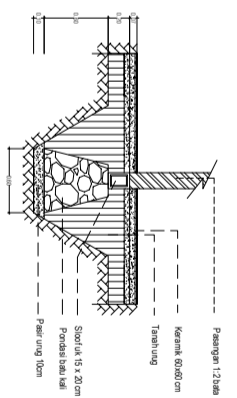

PEMERINTAH PROVINSI SUMATERA UTARA
BADAN PENDAPATAN DAERAH (BAPEDA)

KETERANGAN:

JUDUL PROYEK :

PERENCANAAN GEDUNG KANTOR
BADAN PENGELOLAAN PAJAK
DAN RESTRIBUSI DAERAH (BAPENDA)
UPT PPD TEBING TINGGI
PROVINSI SUMATERA UTARA

LOKASI :

Jln. TuanKu Imam Bonjol No. 1
Tebing Tinggi

DISETUJUI OLEH :

KEPALA UPT PPD/PELABAT PEMBUAT KOMITMENT PPK
BADAN PENDAPATAN DAERAH (BAPENDA)
TEBING TINGGI
PROVINSI SUMATERA UTARA

RAIFISEN SIREGAR, S.SOS, MSP
PEMBINA TKI
NIP. 19670706 1989101 001.

DISETUJUI OLEH :

PELABAT PEMBUAT KOMITMENT UPT PPD TEBING TINGGI
BADAN PENDAPATAN DAERAH
PROVINSI SUMATERA UTARA

ADITYA WARMAN, S.IP, M.SI
PENATA TKI
NIP. 1988803 112007 1 001

PERENCANA :



DIGAMBAR OLEH : DIPERIKSA OLEH : DISETUJUI OLEH :

Cuti Mahayadi (Drafter) SAUTH PASARIBU, ST (Struktur) Wardana Sampurna, ST (Team Leader)
1:100
NAMA GAMBAR :

DENAH RUMAH -

SKALA	NO. LEMBAR	JLH LEMBAR
1 : 100	30	83



**PEMERINTAH PROVINSI SUMATERA UTARA
BADAN PENDAPATAN DAERAH (BAPEDA)**

KETERANGAN:

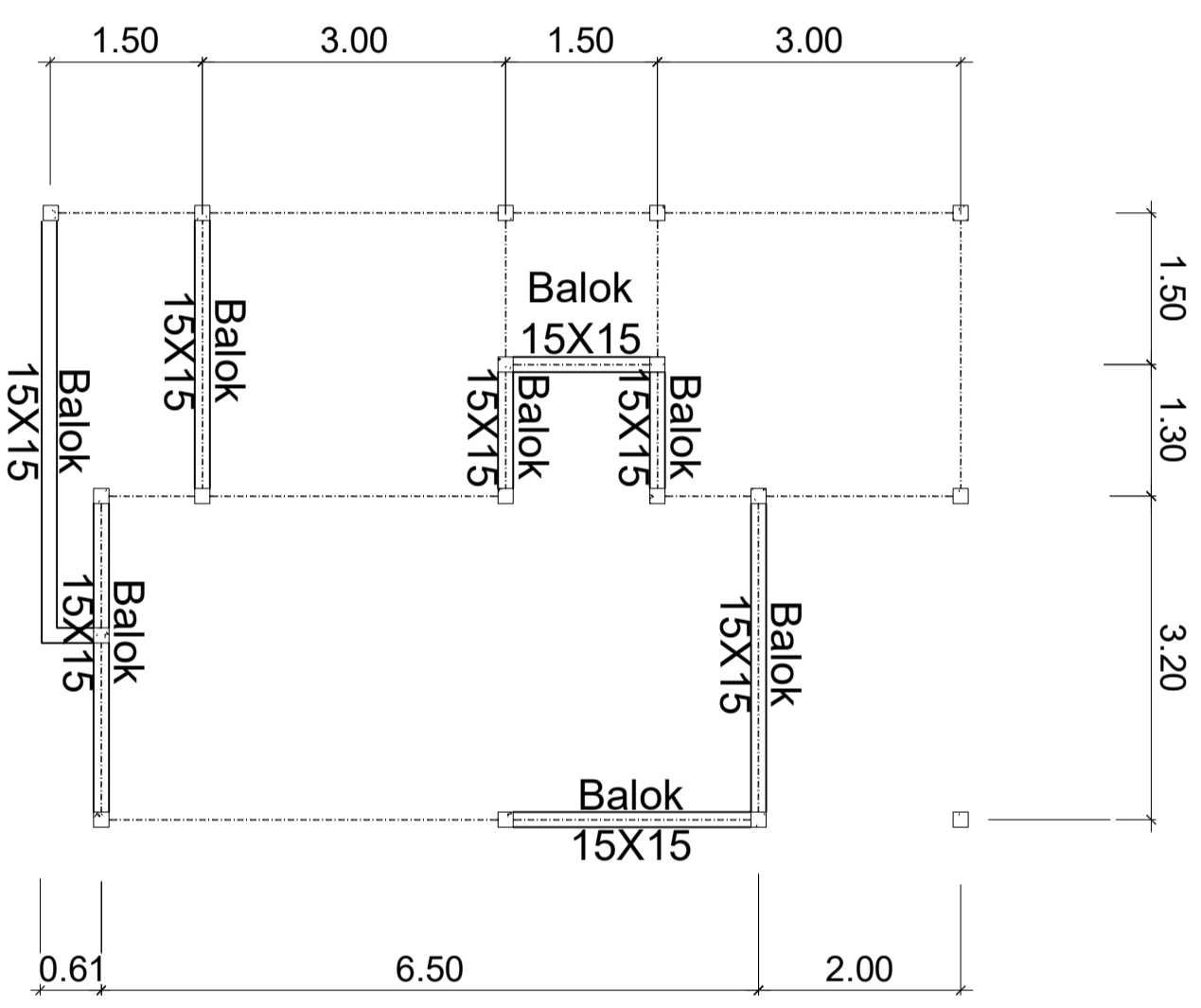

JUDUL PROYEK :

PERENCANAAN GEDUNG KANTOR
BADAN PENGELOLAAN PAJAK
DAN RESTRIBUSI DAERAH (BAPENDA)
UPT PPD TEBING TINGGI
PROVINSI SUMATERA UTARA

LOKASI :

**Jln. TuanKu Imam Bonjol No. 1
Tebing Tinggi**

DISETUJUI OLEH :

KEPALA UPT PPD/PEJABAT PEMBUAT KOMITMEN PPK
BADAN PENDAPATAN DAERAH (BAPENDA)
TEBING TINGGI
PROVINSI SUMATERA UTARA

RAIFISEN SIREGAR, S.Sos, MSP

PENYERANG TKJ

NIP. 19670706 1989101 001-

DISETUJUI OLEH :

PEJABAT PEMBUAT KOMITMEN UPT PPD TEBING TINGGI
BADAN PENDAPATAN DAERAH
PROVINSI SUMATERA UTARA

ADITYA WARMAN, S.IP, M.SI

PENATA TKJ

NIP. 1988803 112007 1 001

PERENCANA :



DIGAMBAR OLEH : DIPERIKSA OLEH : DISETUJUI OLEH :

Cuti Malahayati (Dra/Arh)
SAUTI H PASARIBU, ST (Stuktur)
Wardana Sampurna, ST (Team Leader)

NAMA GAMBAR :

SKALA	NO. LEMBAR	JLH LEMBAR
1 : 100	31	83



**PEMERINTAH PROVINSI SUMATERA UTARA
BADAN PENDAPATAN DAERAH (BAPEDA)**

KETERANGAN:

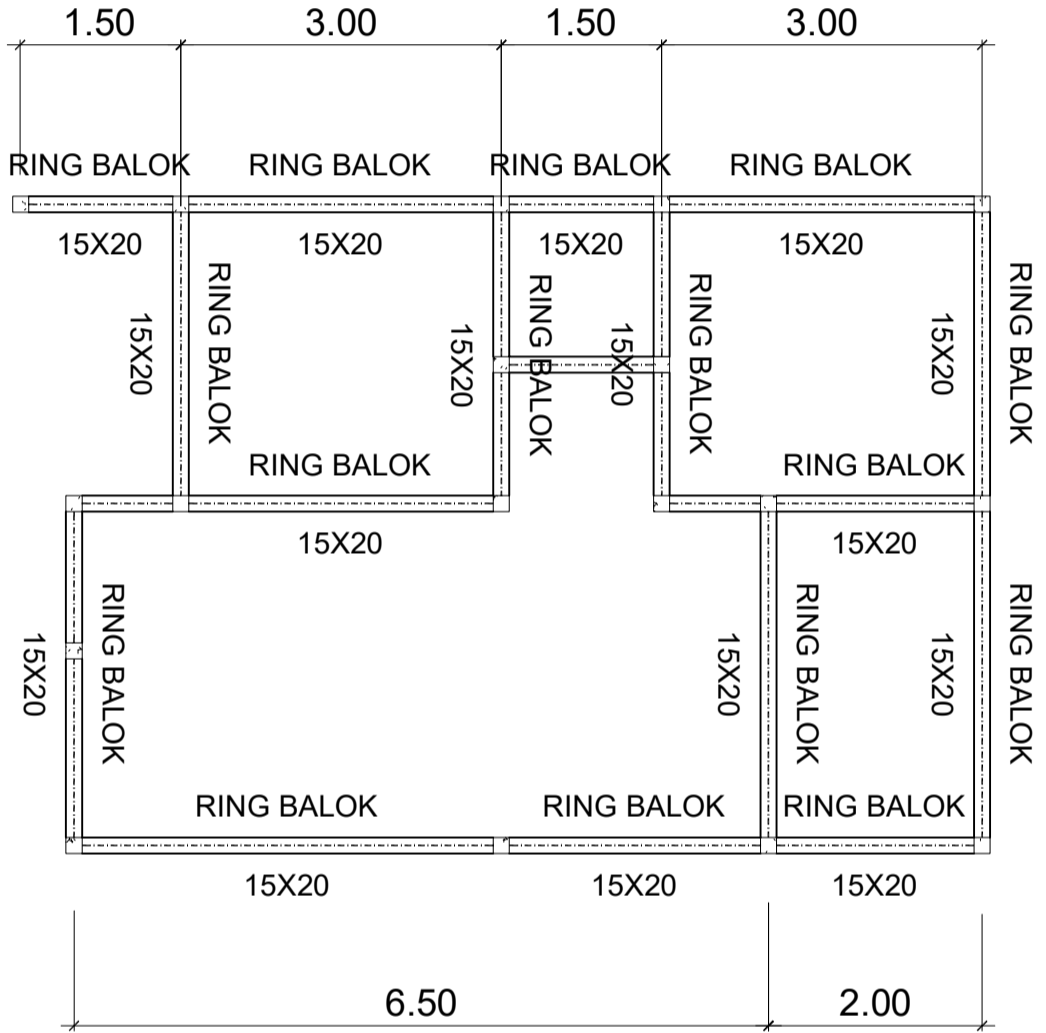
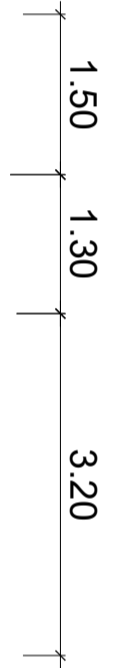

JUDUL PROYEK :

PERENCANAAN GEDUNG KANTOR
BADAN PENGELOLAAN PAJAK
DAN RESTRIBUSI DAERAH (BAPENDA)
UPT PPD TEBING TINGGI
PROVINSI SUMATERA UTARA

LOKASI :

**Jln. Tuanku Imam Bonjol No. 1
Tebing Tinggi**

DISETUJUI OLEH :

KEPALA UPT PPD/PELABAT PEMBUAT KOMITMENT PPK
BADAN PENDAPATAN DAERAH (BAPENDA)
TEBING TINGGI
PROVINSI SUMATERA UTARA

RAHISEN SIREGAR, S.sos, MSP
PEMINTA TK I

NIP. 196707061989101001.-

DISETUJUI OLEH :

PELABAT PEMBUAT KOMITMEN UPT PPD TEBING TINGGI
BADAN PENDAPATAN DAERAH
PROVINSI SUMATERA UTARA

ADITIVA WARMAN, S.IP, M.SI
PENYATA TK I

NIP. 19888031120071001

PERENCANA :



DIGAMBAR OLEH : DIPERIKSA OLEH : DISETUJUI OLEH :

Cut Malahayati (Desain) SAUT H PASARIIBU, ST (Struktur) Wardana Sampurna, ST (Team leader)

NAMA GAMBAR :

SKALA	NO. LEMBAR	JLH LEMBAR
1 : 100	32	83



PEMERINTAH PROVINSI SUMATERA UTARA
BADAN PENDAPATAN DAERAH (BAPERDA)

KETERANGAN:

Type Portal	KOLOM KP	
	TUMPUAN	LAPANGAN
KOLOM		
	150 x 150	150 x 150
	4 Ø 10	4 Ø 10
Beugel / Sengkang	Ø8 -150	Ø8 -150

Type Portal	SLOOF 15/20cm		BALOK RING 15/20cm		BALOK PRAKTIS/LATTE 15/15cm	
	TUMPUAN	LAPANGAN	TUMPUAN	LAPANGAN	TUMPUAN	LAPANGAN
BALOK						
	150 x 200	150 x 200	150 x 200	150 x 200	150 x 150	150 x 150
	2 Ø 12	2 Ø 12	2 Ø 10	2 Ø 10	2 Ø 10	2 Ø 10
	Tulangan Atas	-	-	-	-	-
	Tulangan Tengah	-	-	-	-	-
	Tulangan Bawah	-	-	-	-	-
Beugel / Sengkang	Ø8-150	Ø8-150	Ø8-150	Ø8-150	Ø8-150	Ø8-150
Beugel / Sengkang Ekstra	-	-	-	-	-	-

ADITYA WARMAN, S.IP., M.Si
PENATA TKI
NIP. 1988803 112007 1 001



DIGAMBAR OLEH : DIPERIKSA OLEH : DISETUJUI OLEH :

Cuti Mahayanti (Grafis) SAUT H PASARIBU, ST (Grafis) Wardana Samputra, ST (Grafis)

NAMA GAMBAR :

SKALA NO. LEMBAR JLN LEMBAR
1 : 100 33 83

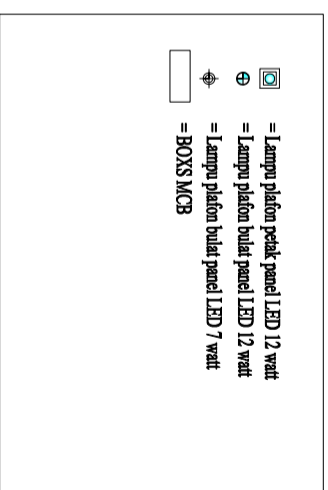
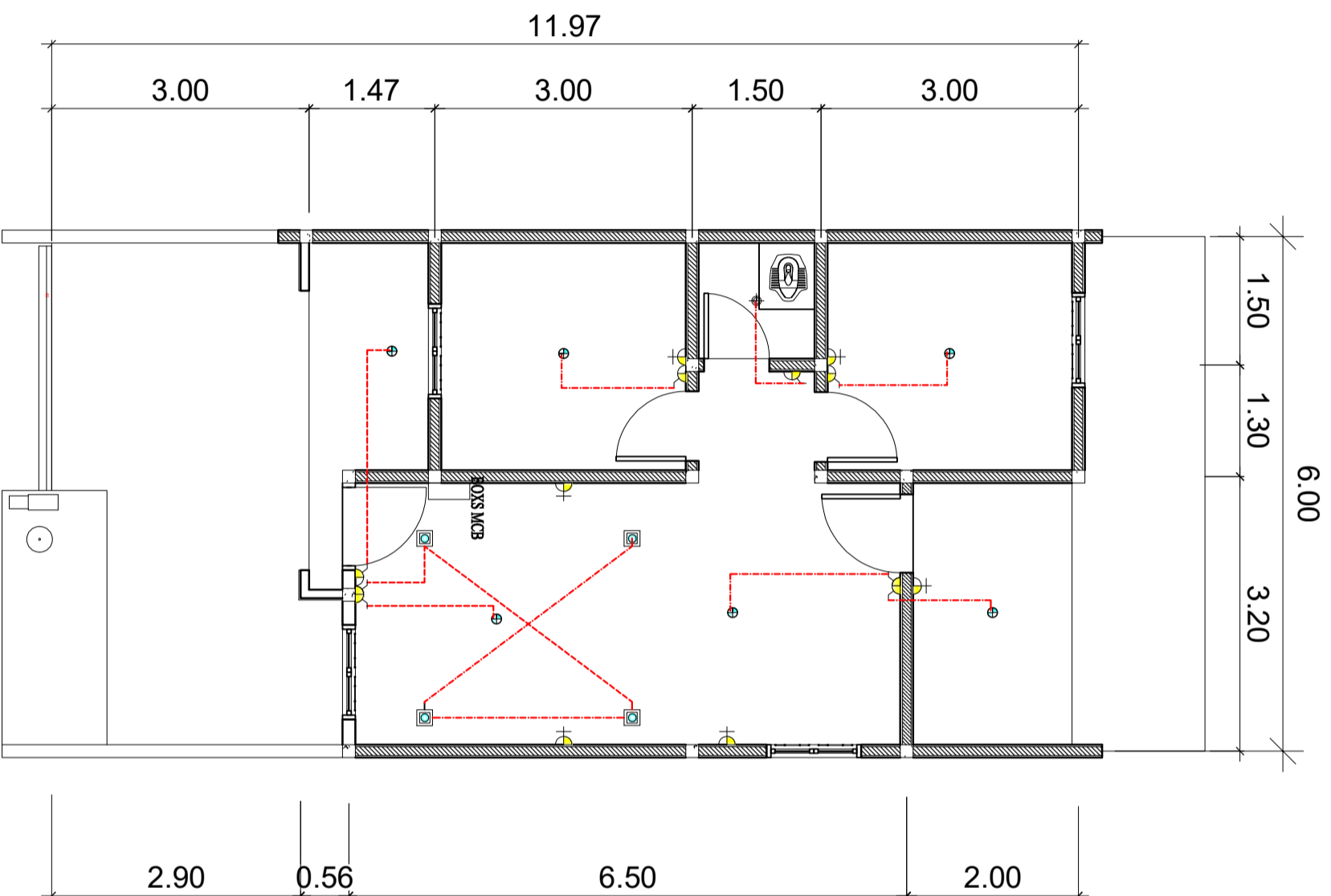

PEMERINTAH PROVINSI SUMATERA UTARA
BADAN PENDAPATAN DAERAH (BAPEDA)

KETERANGAN:

JUDUL PROYEK :

PERENCANAAN GEDUNG KANTOR
 BADAN PENGELUARAN PAJAK
 DAN RESTRIBUSI DAERAH (BAPENDA)
 UPT PPD TEBING TINGGI
 PROVINSI SUMATERA UTARA

LOKASI :

Jln. Tuanku Imam Bonjol No. 1
Tebing Tinggi

DISETUJUI OLEH :

KEPALA UPT PPD/PELABAT PEMBUAT KOMITMENT PPK
 BADAN PENDAPATAN DAERAH (BAPENDA)
 TEBING TINGGI
 PROVINSI SUMATERA UTARA

DISETUJUI OLEH :

RAHISEN SIREGAR, S.Sos, MSP
 PEMBINA TKI
 NIP. 19670706 198910 1 001

PERENCANA :

ADITYA WARMAN, S.IP, M.Si
 PENATA TKI
 NIP. 1988803 112007 1 001

DIGAMBAR OLEH : DIPERIKSA OLEH : DISETUJUI OLEH :

Cuti Mardiana Sari
 (Dokter) SAUTH PASARIBU, ST
 (Struktur) Wardana Sampurna, ST
 (Team Leader)

NAMA GAMBAR :

SKALA NO. LEMBAR JLN LEMBAR

1 : 100 34 83

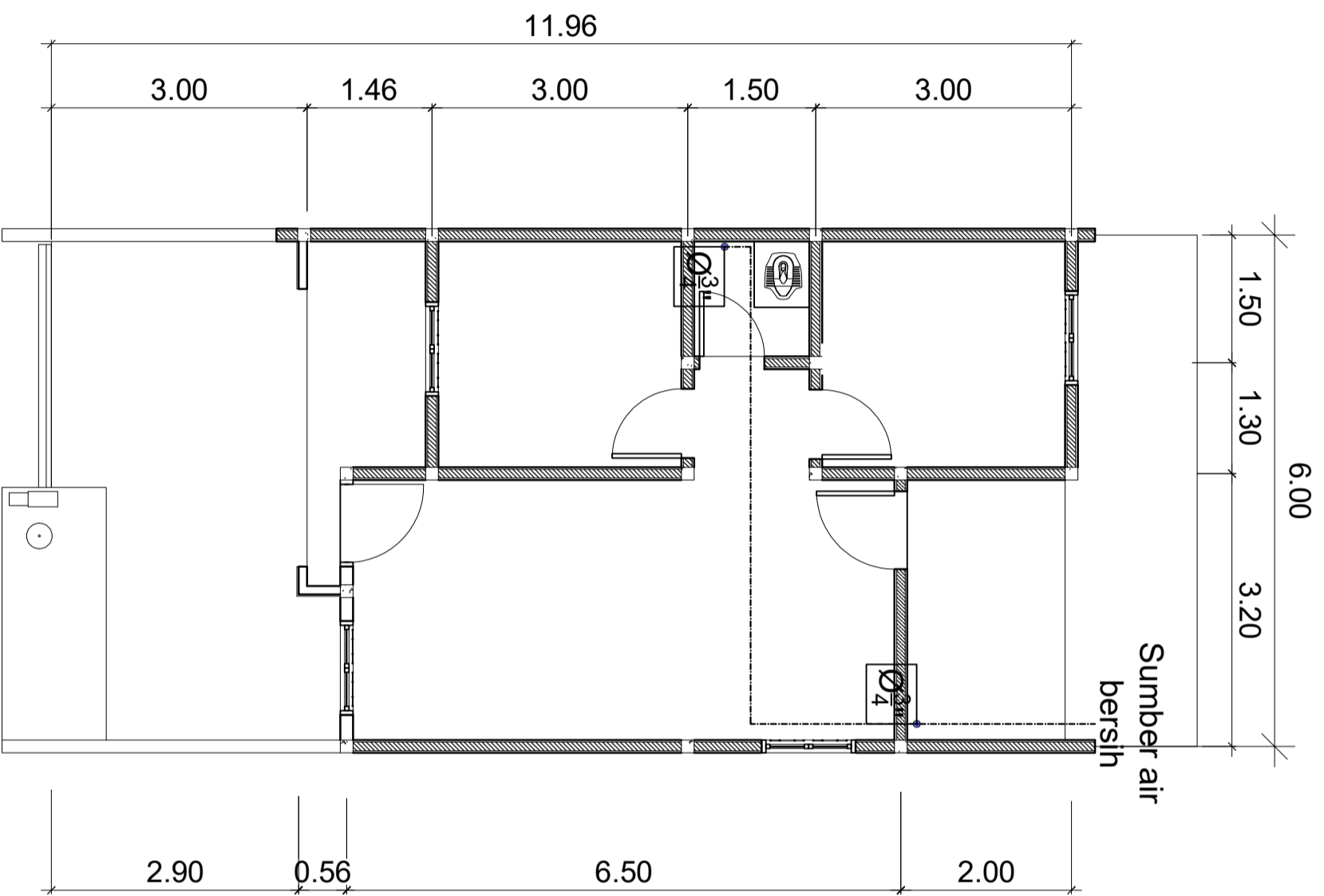

PEMERINTAH PROVINSI SUMATERA UTARA
BADAN PENDAPATAN DAERAH (BAPEDA)

KETERANGAN:

JUDUL PROYEK :

PERENCANAAN GEDUNG KANTOR
BADAN PENGELUARAN PAJAK
DAN RESTRIBUSI DAERAH (BAPENDA)
UPT PPD TEBING TINGGI
PROVINSI SUMATERA UTARA

LOKASI :

Jln. Tuanku Imam Bonjol No. 1
Tebing Tinggi

DISETUJUI OLEH :

KEPALA UPT PPD/PELABAT PEMBUAT KOMITMENT PPK
BADAN PENDAPATAN DAERAH (BAPENDA)
TEBING TINGGI
PROVINSI SUMATERA UTARA

RAFISEN SIREGAR, S.Sos, MSP

PENIBINA TKI
NIP. 19670706 198910 1 001.

DISETUJUI OLEH :

PELABAT PEMBUAT KOMITMEN UPT PPD TEBING TINGGI
BADAN PENDAPATAN DAERAH
PROVINSI SUMATERA UTARA

ADITYA WARMAN, S.IP, M.Si

PENATA TKI
NIP. 1988803 112007 1 001

PERENCANA :



DIGAMBAR OLEH : DIPERIKSA OLEH : DISETUJUI OLEH :

Cuti Mardahyati (Drafter) SAUTH PASARIBU, ST (Stuktur) Wardana Sampurna, ST (Team Leader)

NAMA GAMBAR :

SKALA NO. LEMBAR JLN LEMBAR

1 : 100 35 83

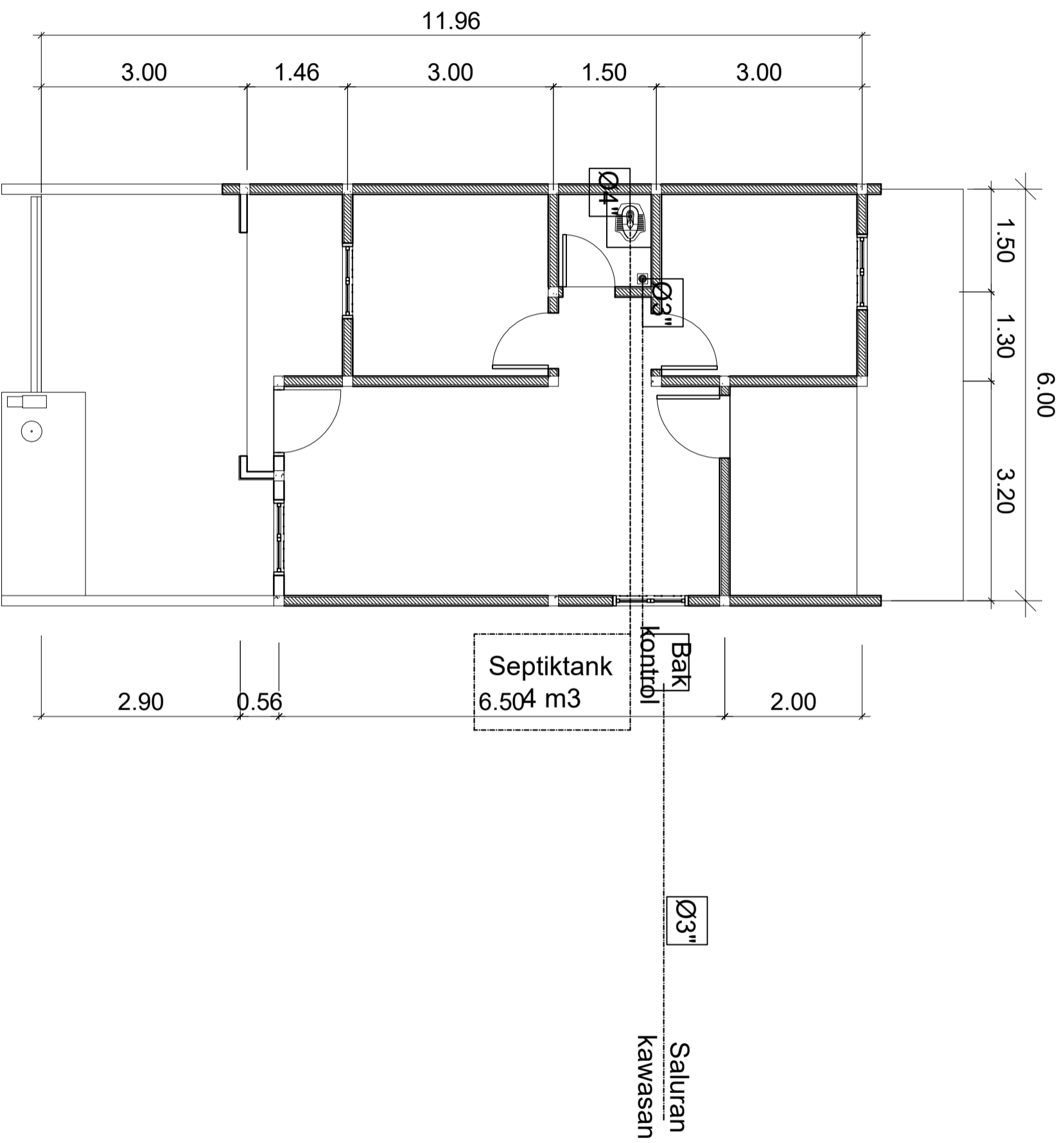

**PEMERINTAH PROVINSI SUMATERA UTARA
BADAN PENDAPATAN DAERAH (BAPEDA)**

KETERANGAN:

JUDUL PROYEK :

PERENCANAAN GEDUNG KANTOR
BADAN PENGELUARAN PAJAK
DAN RESTRIBUSI DAERAH (BAPENDA)
UPT PPD TEBING TINGGI
PROVINSI SUMATERA UTARA

LOKASI :

**Jln. Tuanku Imam Bonjol No. 1
Tebing Tinggi**

DISETUJUI OLEH :

KEPALA UPT PPD/PELABAT PEMBUAT KOMITMENT PPK
BADAN PENDAPATAN DAERAH (BAPENDA)
TEBING TINGGI
PROVINSI SUMATERA UTARA

RAFISEN SIREGAR, S.Sos, MSP

PENYAHUT
NIP. 19670706 198910 1 001

DISETUJUI OLEH :

PELABAT PEMBUAT KOMITMEN UPT PPD TEBING TINGGI
BADAN PENDAPATAN DAERAH
PROVINSI SUMATERA UTARA

ADITYA WARMAN, S.IP, M.Si

PENATA TK I
NIP. 1988803 112007 1 001

PERENCANA :



DIGAMBAR OLEH : DIPERIKSA OLEH : DISETUJUI OLEH :

Cuti Mardiyahyati (Dokter) SAUTH PASARIBU, ST (Struktur) Wardana Sampurna, ST (Team Leader)

NAMA GAMBAR :

SKALA	NO. LEMBAR	JLH LEMBAR
1 : 100	36	83



**PEMERINTAH PROVINSI SUMATERA UTARA
BADAN PENDAPATAN DAERAH (BAPEDA)**

KETERANGAN:

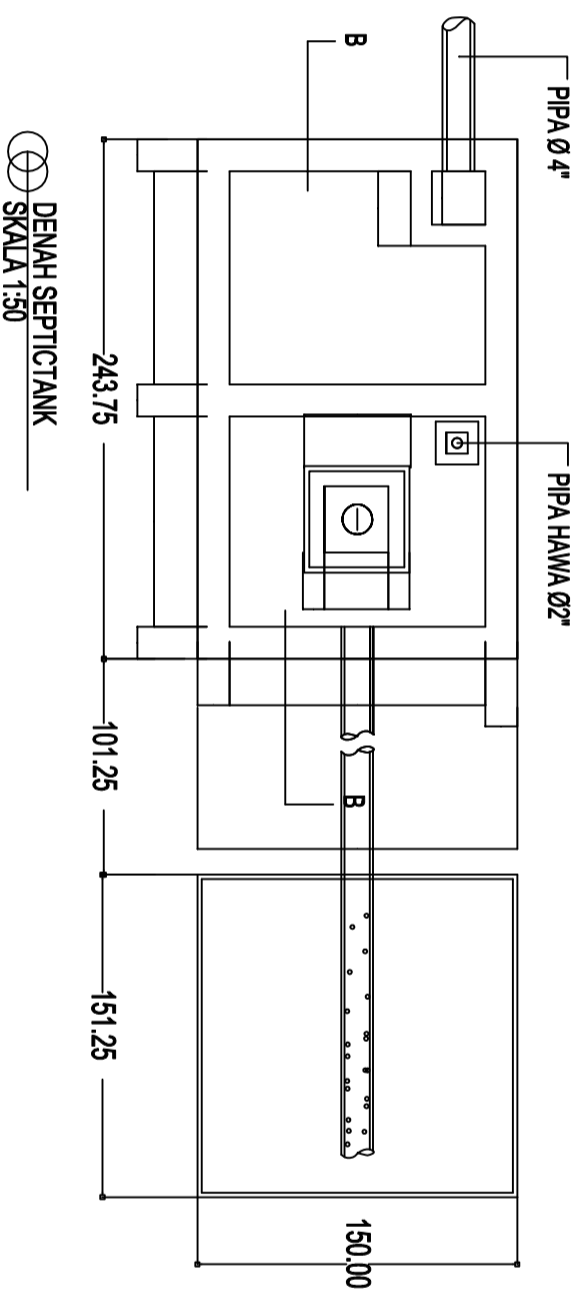

DENAH SEPTICTANK
SKALA 1:50

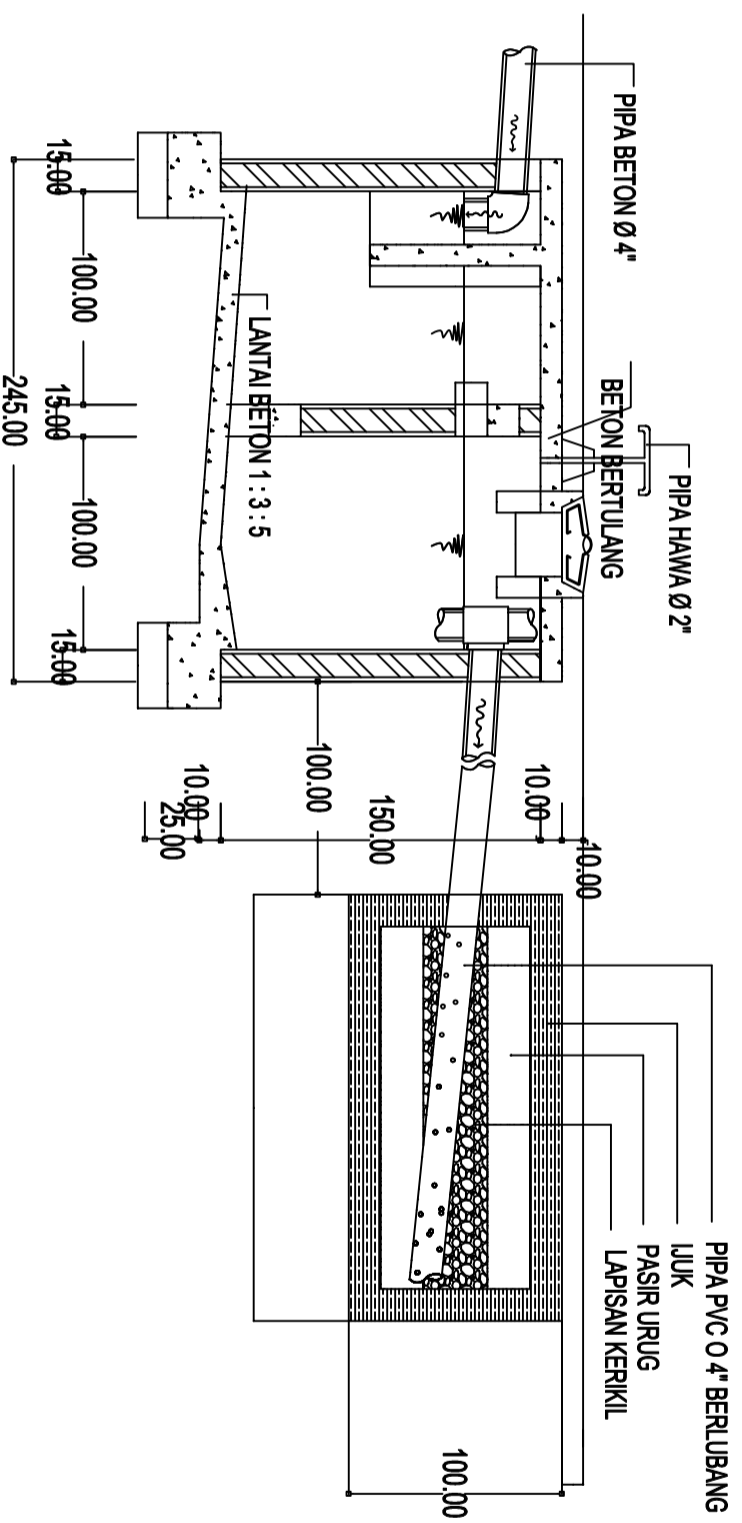

POTONGAN B-B
SKALA 1:50

JUDUL PROYEK :

PERENCANAAN GEDUNG KANTOR
BADAN PENGELOLAAN PAJAK
DAN RESTRIBUSI DAERAH (BAPENDA)
UPT PPD TEBING TINGGI
PROVINSI SUMATERA UTARA

LOKASI :

**Jln. Tuanku Imam Bonjol No. 1
Tebing Tinggi**

DISETUJUI OLEH :

KEPALA UPT PPD/PEJABAT PEMBUAT KOMITMEN PPK
BADAN PENDAPATAN DAERAH (BAPENDA)
TEBING TINGGI
PROVINSI SUMATERA UTARA

RAIFISEN SIREGAR, S.Sos, MSP

PEMBAWA TKT I
NIP. 19670706 198910 1 001

DISETUJUI OLEH :

PEJABAT PEMBUAT KOMITMEN UPT PPD TEBING TINGGI
BADAN PENDAPATAN DAERAH
PROVINSI SUMATERA UTARA

ADITYA WARMAN, S.IP, M.SI

PENATA TK I
NIP. 1988803 112007 1 001

PERENCANA :



DIGAMBAR OLEH : DIPERIKSA OLEH : DISETUJUI OLEH :

Cut Malahayati (Orker) SAUT H PASARIBU, ST (Stafektu) Wardana Samputra, ST (Team Leader)

NAMA GAMBAR :

SKALA	NO. LEMBAR	JLH LEMBAR
1 : 100	37	83

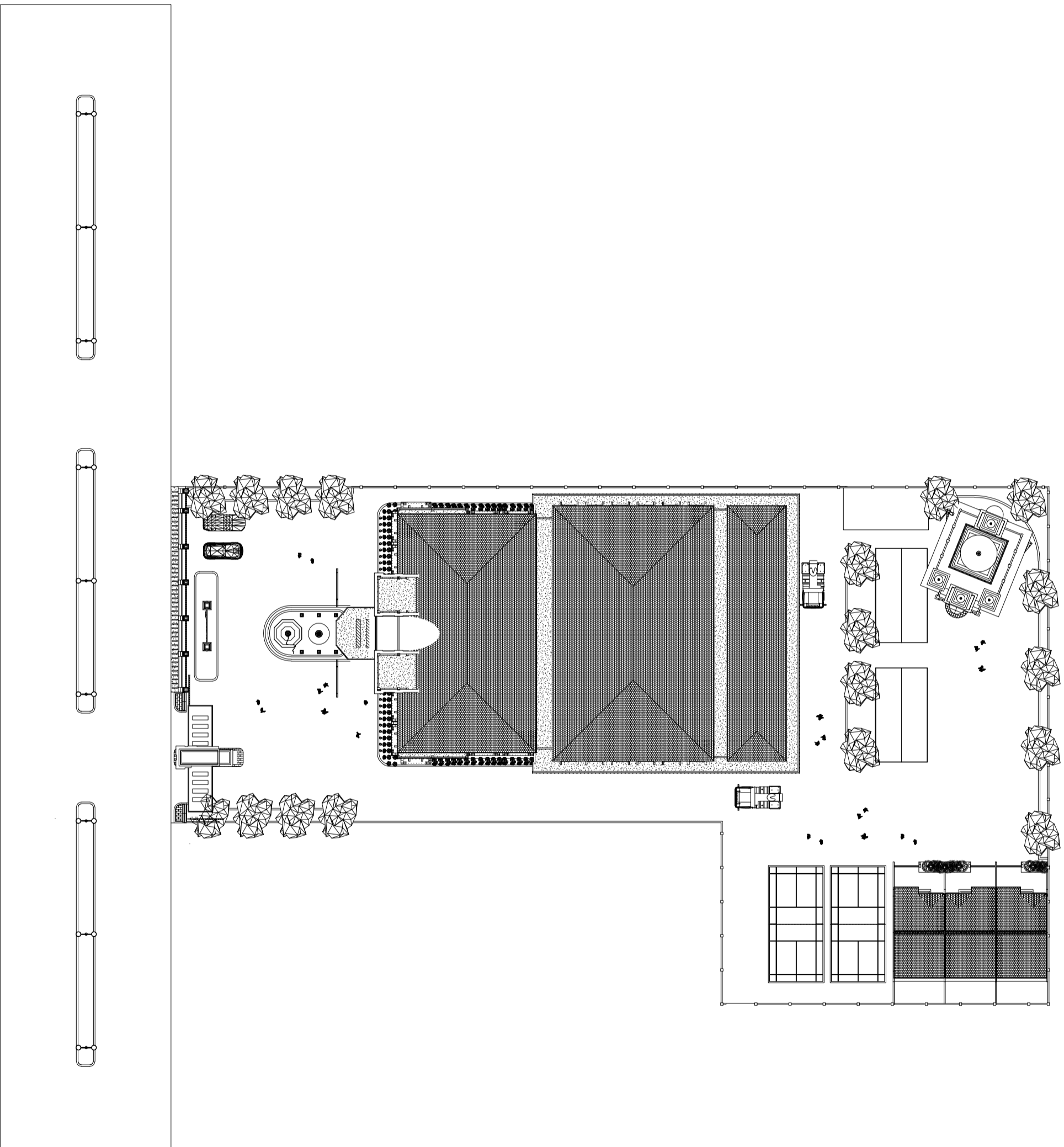

RENCANAN SITE UPT TEBING TINGGI

SKALA 1 : 400



**PEMERINTAH PROVINSI SUMATERA UTARA
BADAN PENDAPATAN DAERAH (BAPEDA)**

KETERANGAN:

JUDUL PROYEK :

PERENCANAAN GEDUNG KANTOR
BADAN PENDAPATAN DAERAH (BAPENDA)
UPT PPD TEBING TINGGI TAHAP II
PROVINSI SUMATERA UTARA

LOKASI :

**Jln. Tuanku Inam Bonjol No. 1
Tebing Tinggi**

DISETUJUI OLEH :

KEPALA UPT PPD/PELABAT PEMBUAT KOMITMEN PKK
BADAN PENDAPATAN DAERAH (BAPENDA)
TEBING TINGGI
PROVINSI SUMATERA UTARA

RAHISEN SIREGAR, S.sos, MSP

PEMBINA TKI
NIP. 19670706 198910 1 001.-

DISETUJUI OLEH :

PEJABAT PEMBUAT KOMITMEN UPT PPD TEBING TINGGI
BADAN PENDAPATAN DAERAH (BAPENDA)
PROVINSI SUMATERA UTARA

ADITYA WARMAN, S.I.P. M.Si
NIP. 198803112007011001

PERENCANA :



DIGAMBAR OLEH : DIPERIKSA OLEH : DISETUJUI OLEH :

Cut Malahayati (Desainer) **SAUT H PASARIBU, ST** (Struktur) **Wardana Samputra, ST** (Team leader)

NAMA GAMBAR :

RENCANAN SITE UPT TEBING TINGGI
RENCANAAN MASJID

SKALA NO. LEMBAR JLN LEMBAR

1 : 400

37

83

PERENCANAAN GEDUNG
KANTOR
BADAN PENGELOLAAN PAJAK
DAN RESTRIBUSI DAERAH
(BP2RD)
UPT PPD TEBING TINGGI
PROVINSI SUMATERA UTARA

MASJID

&

T. WUDHU — KMM/MC

Jln. Tuanku Imam Bonjol No. 1
Tebing Tinggi

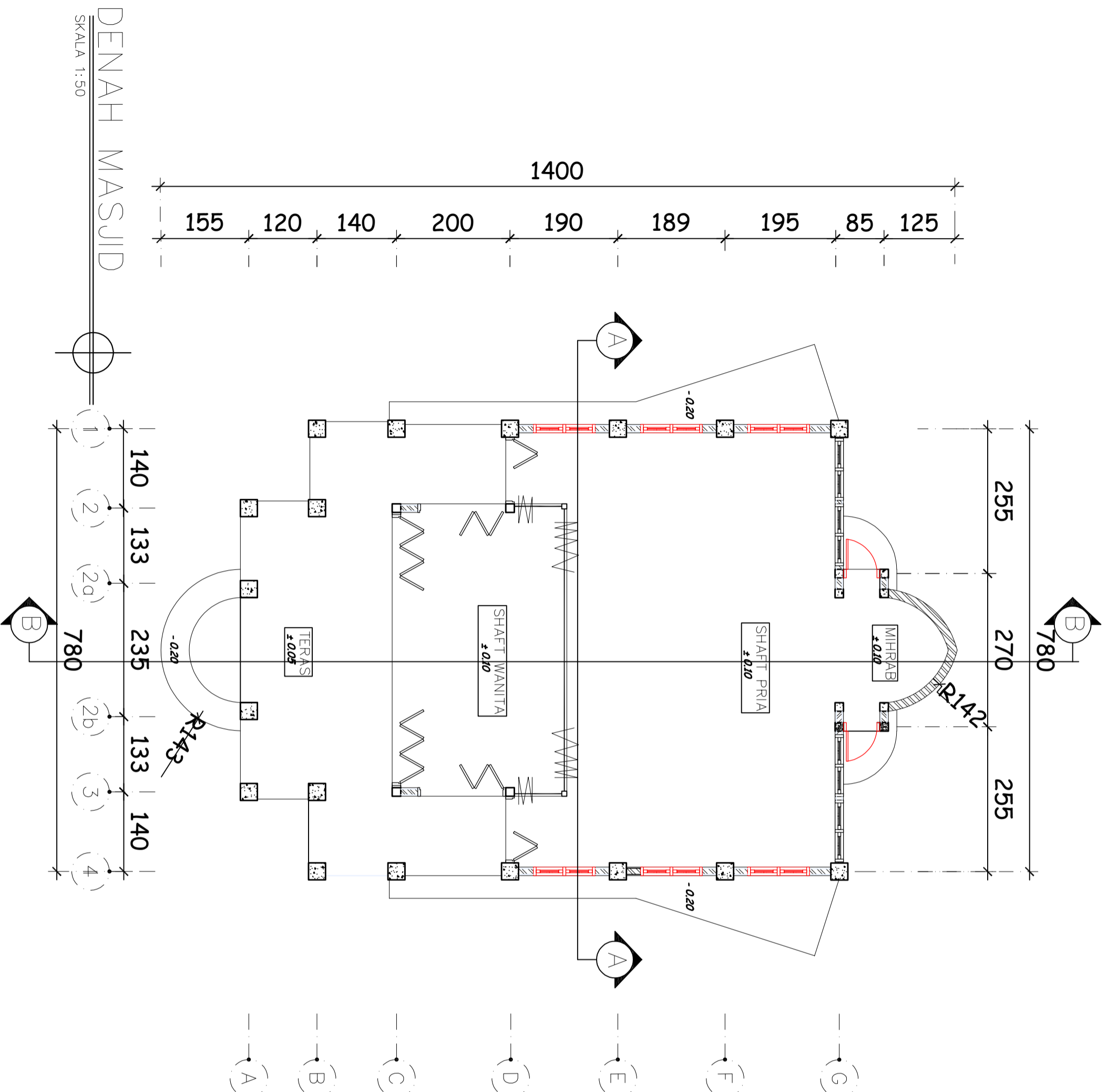

DENAH MASJID

SKALA 1:50

**PEREMPTAH PROVINSI SUMATERA UTARA
BADAN PENDAPATAN DAERAH (BAPEDA)**



KETERANGAN:

JUDUL PROYEK :

PERENCANAAN GEDUNG KANTOR
BADAN PENDAPATAN DAERAH (BAPENDA)
UPT PPD TEBING TINGGI TAHAP II
PROVINSI SUMATERA UTARA

LOKASI :

**Jln. Tuanku Inam Bonjol No. 1
Tebing Tinggi**

DISETUJUI OLEH :

KEPALA UPT PPD/PELABAT PEMBUAT KOMITMEN PRK
BADAN PENDAPATAN DAERAH (BAPENDA)
TEBING TINGGI
PROVINSI SUMATERA UTARA

RAHISEN SIREGAR, S.sos, MSP
PEMBINA TKI
NIP. 19670706 198910 1 001.-

DISETUJUI OLEH :

PEJABAT PEMBUAT KOMITMEN UPT PPD TEBING TINGGI
BADAN PENDAPATAN DAERAH (BAPENDA)
PROVINSI SUMATERA UTARA

PERENCANA :

ADITYA WARMAN, S.I.P. M.Si
NIP. 198803112007011001



DIGAMBAR OLEH : DIPERIKSA OLEH : DISETUJUI OLEH :

Cut Malahayati (Desainer) SAUT H PASARIBU, ST (Struktur) Wardana Sampurna, ST (Team leader)
NAMA GAMBAR :

DENAH RENCANA
DENAH MASJID

SKALA NO. LEMBAR JLN LEMBAR

1:200 38 83



**PEMERINTAH PROVINSI SUMATERA UTARA
BADAN PENDAPATAN DAERAH (BAPEDA)**

KETERANGAN:

JUDUL PROYEK :

PERENCANAAN GEDUNG KANTOR
BADAN PENDAPATAN DAERAH (BAPENDA)
UPT PPD TEBING TINGGI TAHAP II
PROVINSI SUMATERA UTARA

LOKASI :

**Jln. Tuanku Imam Bonjol No. 1
Tebing Tinggi**

DISETUJUI OLEH :

KEPALA UPT PPD/PELABAT PEMBUAT KOMITMEN PPK
BADAN PENDAPATAN DAERAH (BAPENDA)
TEBING TINGGI
PROVINSI SUMATERA UTARA

RAHISEN SIREGAR, S.Sos, MSP

PEMBINA TKI

NIP. 19670706 198910 1 001-

DISETUJUI OLEH :

PELABAT PEMBUAT KOMITMEN UPT PPD TEBING TINGGI
BADAN PENDAPATAN DAERAH (BAPENDA)
PROVINSI SUMATERA UTARA

ADITIVA WARMAN, S.IP, M.Si

NIP. 198809112007011001

PERENCANA :



DIGAMBAR OLEH : DIPERIKSA OLEH : DISETUJUI OLEH :

Cut Malahayati (over) **SAUT H PASARIBU, ST** (over) **Wardana Samputra, ST** (over)

NAMA GAMBAR :

**DENAH RENCANA
LEVEL 2**

SKALA

NO. LEMBAR

JLH LEMBAR

1:50

39

83

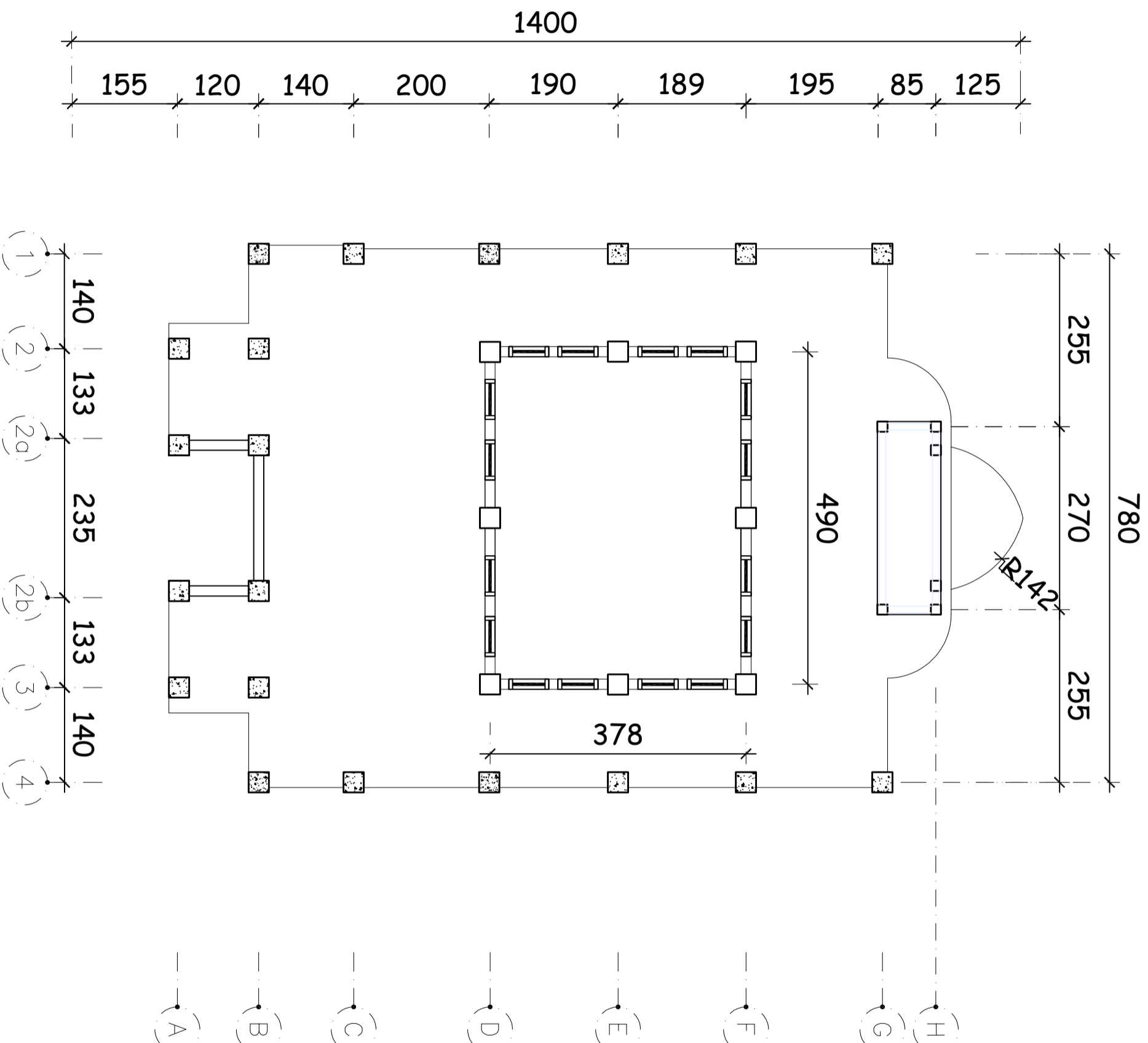

DENAH RENCANA LEV 2

SKALA 1:50

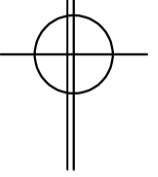

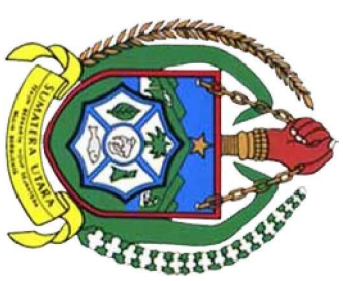

**PEMERINTAH PROVINSI SUMATERA UTARA
BADAN PENDAPATAN DAERAH (BAPEDA)**

KETERANGAN:

JUDUL PROYEK :

PERENCANAAN GEDUNG KANTOR
BADAN PENDAPATAN DAERAH (BAPEDA)
UPT PD TEBING TINGGI TAHAP II
PROVINSI SUMATERA UTARA

LOKASI :

**Jln. Tuanku Imam Bonjol No. 1
Tebing Tinggi**

DISETUJUI OLEH :

KEPALA UPT PPD/PELABAT PEMBUAT KOMITMEN PPK
BADAN PENDAPATAN DAERAH (BAPENDA)
TEBING TINGGI
PROVINSI SUMATERA UTARA

RAHISEN SIREGAR, S.sos, MSP

PEMBINA TKI
NIP. 19670706 198910 1 001.-

DISETUJUI OLEH :

PEJABAT PEMBUAT KOMITMEN UPT PPD TEBING TINGGI
BADAN PENDAPATAN DAERAH (BAPENDA)
PROVINSI SUMATERA UTARA

ADITYA WARMAN, S.IP, M.SI

NIP. 198803112007011001

PERENCANA :

CV SARFAMAS
ARCHITECTURAL CONSULTANT

DIGAMBAR OLEH : DIPERIKSA OLEH : DISETUJUI OLEH :

Cut Malahayati (Desainer) **SAUT H PASARIBU, ST** (Struktur) **Wardana Sampurna, ST** (Team leader)
NAMA GAMBAR :

TAMPAK DEPAN

SKALA NO. LEMBAR JLN LEMBAR

1:50 40 **83**

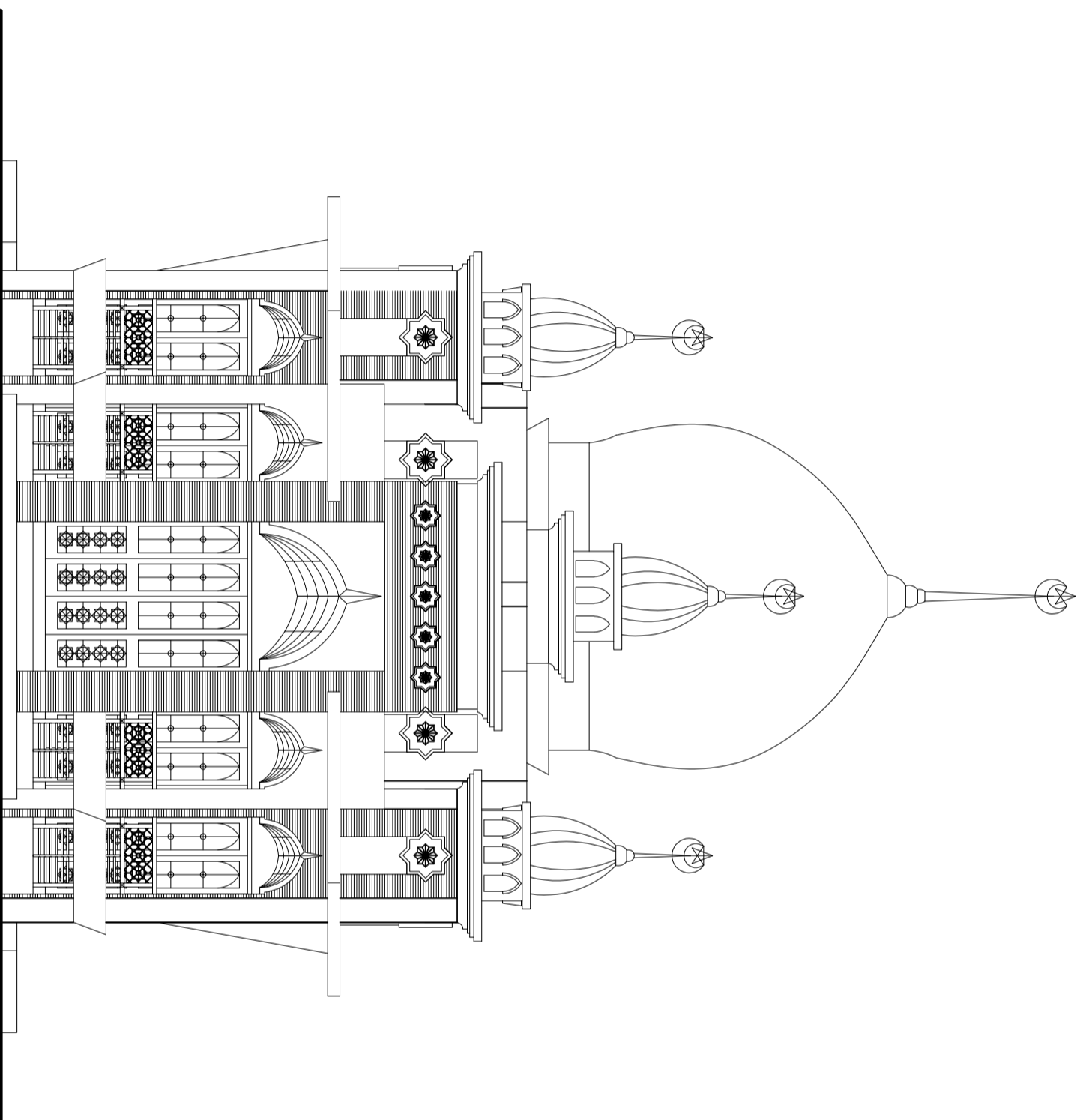

TAMPAK DEPAN MASJID

SKALA 1:50

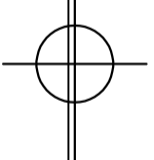



**PEMERINTAH PROVINSI SUMATERA UTARA
BADAN PENDAPATAN DAERAH (BAPEDA)**

KETERANGAN:

JUDUL PROYEK :

PERENCANAAN GEDUNG KANTOR
BADAN PENDAPATAN DAERAH (BAPEDA)
UPT PPD TEBING TINGGI TAHAP II
PROVINSI SUMATERA UTARA

LOKASI :

**Jln. Tuanku Imam Bonjol No. 1
Tebing Tinggi**

DISETUJUI OLEH :

KEPALA UPT PPD/PELABAT PEMBUAT KOMITMENT PPK
BADAN PENDAPATAN DAERAH (BAPENDA)
TEBING TINGGI
PROVINSI SUMATERA UTARA

RAHISEN SIREGAR, S.sos, MSP

PEMBINA TK1
NIP. 19670706 198910 1 001.-

DISETUJUI OLEH :

PELABAT PEMBUAT KOMITMEN UPT PPD TEBING TINGGI
BADAN PENDAPATAN DAERAH (BAPENDA)
PROVINSI SUMATERA UTARA

ADITYA WARMAN, S.IP, M.SI

NIP. 198803112607011001

PERENCANA :



DIGAMBAR OLEH : DIPERIKSA OLEH : DISETUJUI OLEH :

Curt Malahayati (Desainer)
SAUT H PASARIBU, ST (Struktur)
Wardana Samputra, ST (Team leader)

NAMA GAMBAR :

TAMPAKS SAMPING KIRI

SKALA NO. LEMBAR JLH LEMBAR

1:50 41 **83**

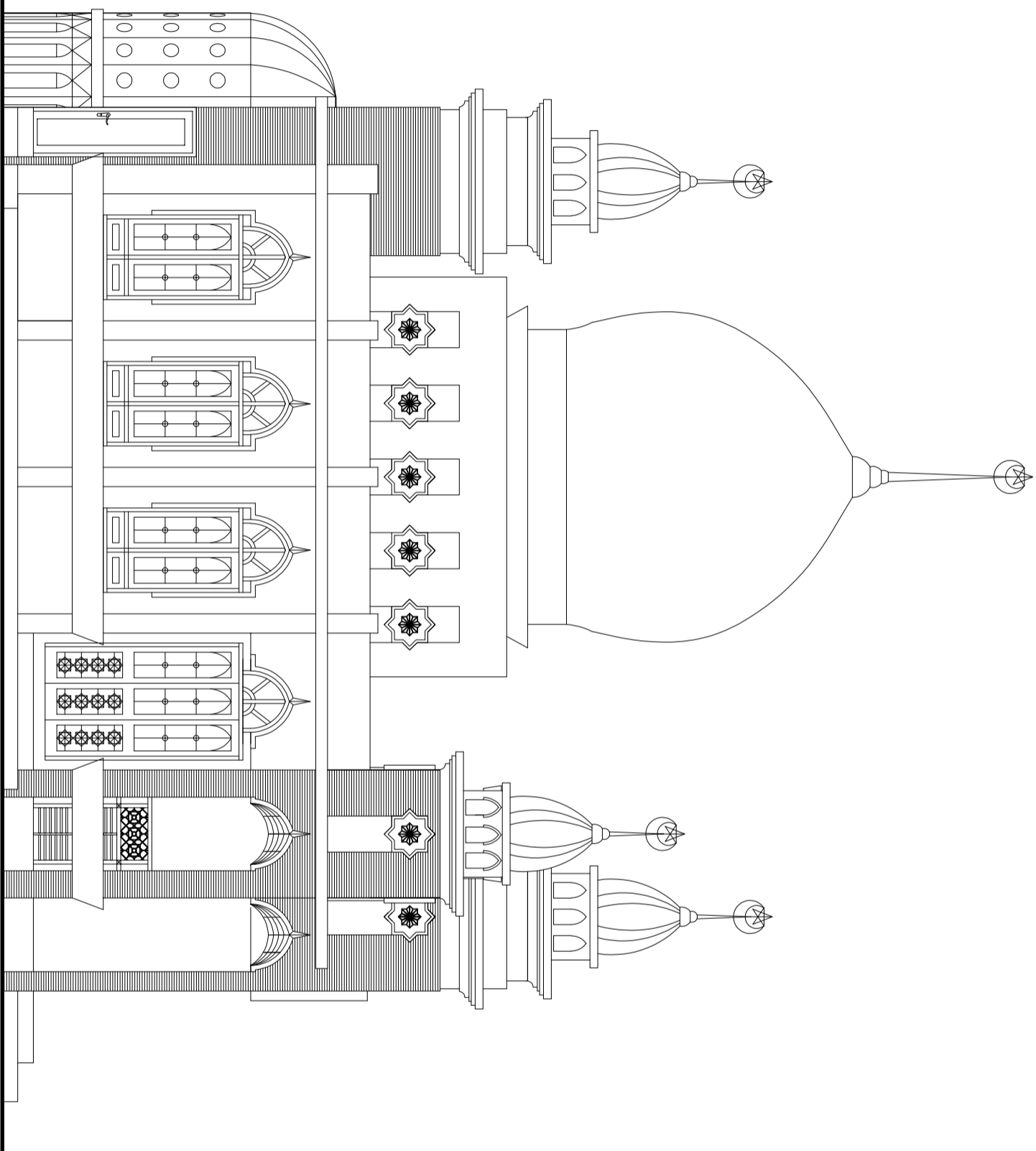

TAMPAK SAMPING KIRI MASJID

SKALA 1:50

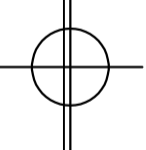

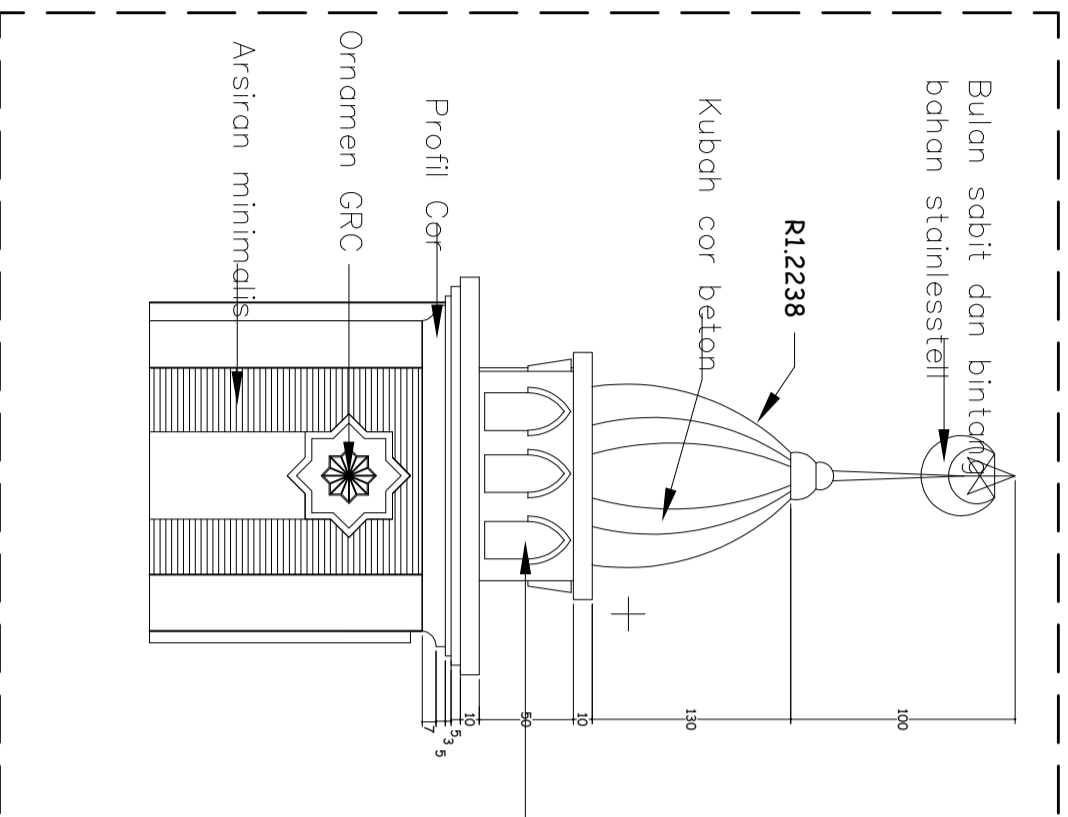

DETAIL IV
SKALA 1:40

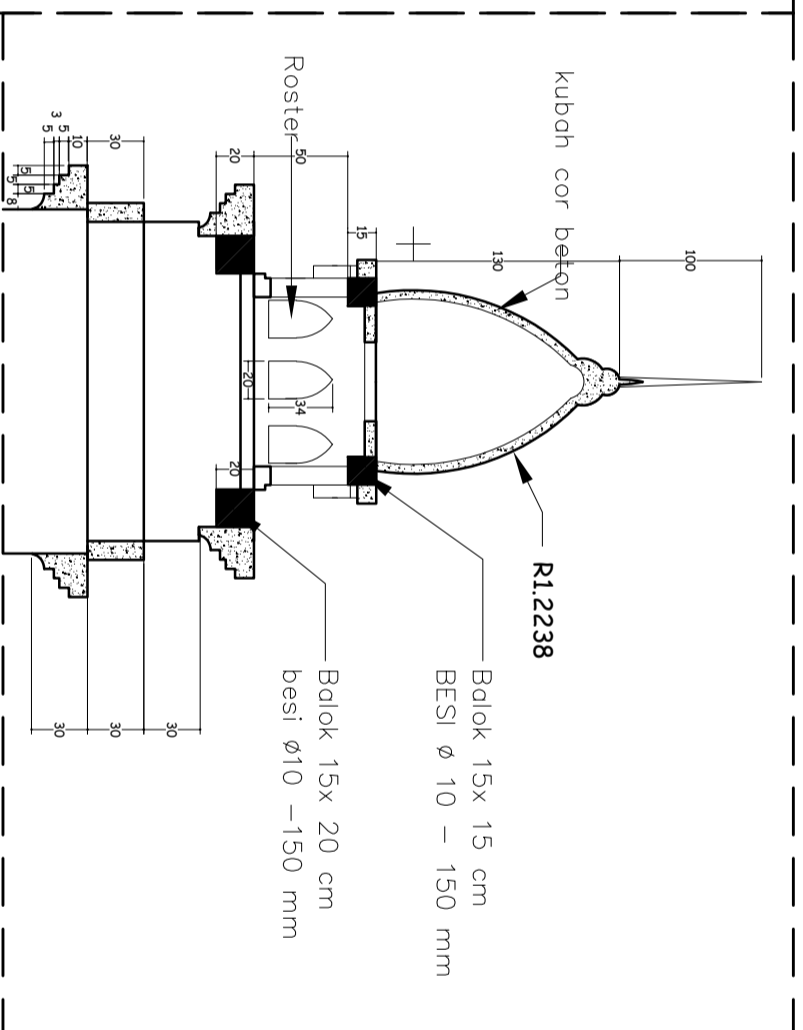

DETAIL V
SKALA 1:40

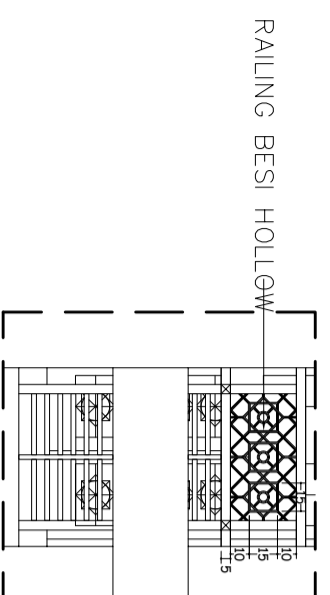

DETAIL VI
SKALA 1:40

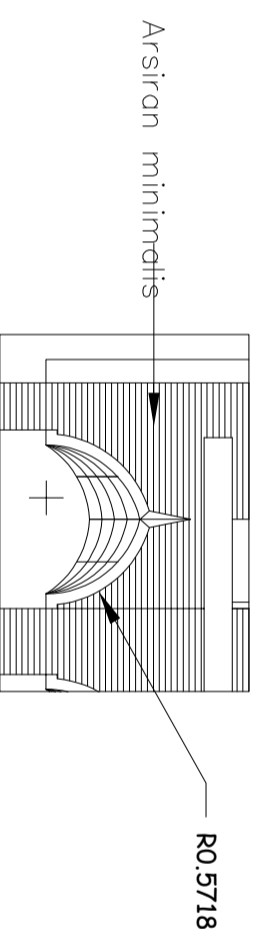

DETAIL VII
SKALA 1:40



**PEMERINTAH PROVINSI SUMATERA UTARA
BADAN PENDAPATAN DAERAH (BAPEDA)**

KETERANGAN:

JUDUL PROJEK :

PERENCANAAN GEDUNG KANTOR
BADAN PENDAPATAN DAERAH (BAPENDA)
UPT PPD TEBING TINGGI TAHAP II
PROVINSI SUMATERA UTARA

LOKASI :

Jln. TuanKu Inam Bonjol No. 1
Tebing Tinggi

DISETUJUI OLEH :

KEPALA UPT PPD/PELABAT PEMBUAT KOMITMEN PPK
BADAN PENDAPATAN DAERAH (BAPENDA)
TEBING TINGGI
PROVINSI SUMATERA UTARA

RAHISEN SIREGAR, S.sos, MSP

PEMBINA TKI
NIP. 19670706 198910 1 001.-

DISETUJUI OLEH :

PEJABAT PEMBUAT KOMITMEN UPT PPD TEBING TINGGI
BADAN PENDAPATAN DAERAH (BAPENDA)
PROVINSI SUMATERA UTARA

ADITYA WARMAN, S.IP, M.Si

PEMBINA TKI
NIP. 19880311200701001

PERENCANA :

CV SARASMAS
INGENIERING CONSULTANT

DIGAMBAR OLEH : DIPERIKSA OLEH : DISETUJUI OLEH :

Cut Malahayati (Desainer) SAUT H PASARIBU, ST (Struktur) Wardana Samputra, ST (Team leader)
NAMA GAMBAR :

DETAIL KUBAH

SKALA NO. LEMBAR JLN LEMBAR

1:40 42 83

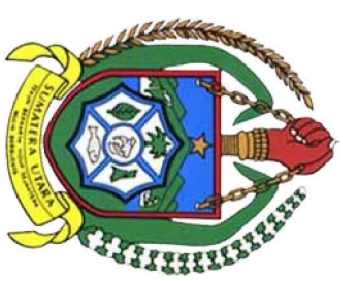

**PEMERINTAH PROVINSI SUMATERA UTARA
BADAN PENDAPATAN DAERAH (BAPEDA)**

KETERANGAN:

JUDUL PROYEK :

PERENCANAAN GEDUNG KANTOR
BADAN PENDAPATAN DAERAH (BAPENDA)
UPT PD TEBING TINGGI TAHAP II
PROVINSI SUMATERA UTARA

LOKASI :

**Jln. Tuanku Inam Bonjol No. 1
Tebing Tinggi**

DISETUJUI OLEH :

KEPALA UPT PPD/PELABAT PEMBUAT KOMITMEN PKK
BADAN PENDAPATAN DAERAH (BAPENDA)
TEBING TINGGI
PROVINSI SUMATERA UTARA

RAHISEN SIREGAR, S.sos, MSP

PEMBINA TKI
NIP. 19670706 198910 1 001 -

DISETUJUI OLEH :

PEJABAT PEMBUAT KOMITMEN UPT PPD TEBING TINGGI
BADAN PENDAPATAN DAERAH (BAPENDA)
PROVINSI SUMATERA UTARA

ADITYA WARMAN, S.IP, M.SI

NIP. 198803112007011001

PERENCANA :



DIGAMBAR OLEH : DIPERIKSA OLEH : DISETUJUI OLEH :

Cut Malahayati (Desainer) **SAUT H PASARIBU, ST** (Struktur) **Wardana Samputra, ST** (Team leader)
NAMA GAMBAR :

TAMPAK SAMPIING KANAN

SKALA NO. LEMBAR JLN LEMBAR

1:50 43 **83**

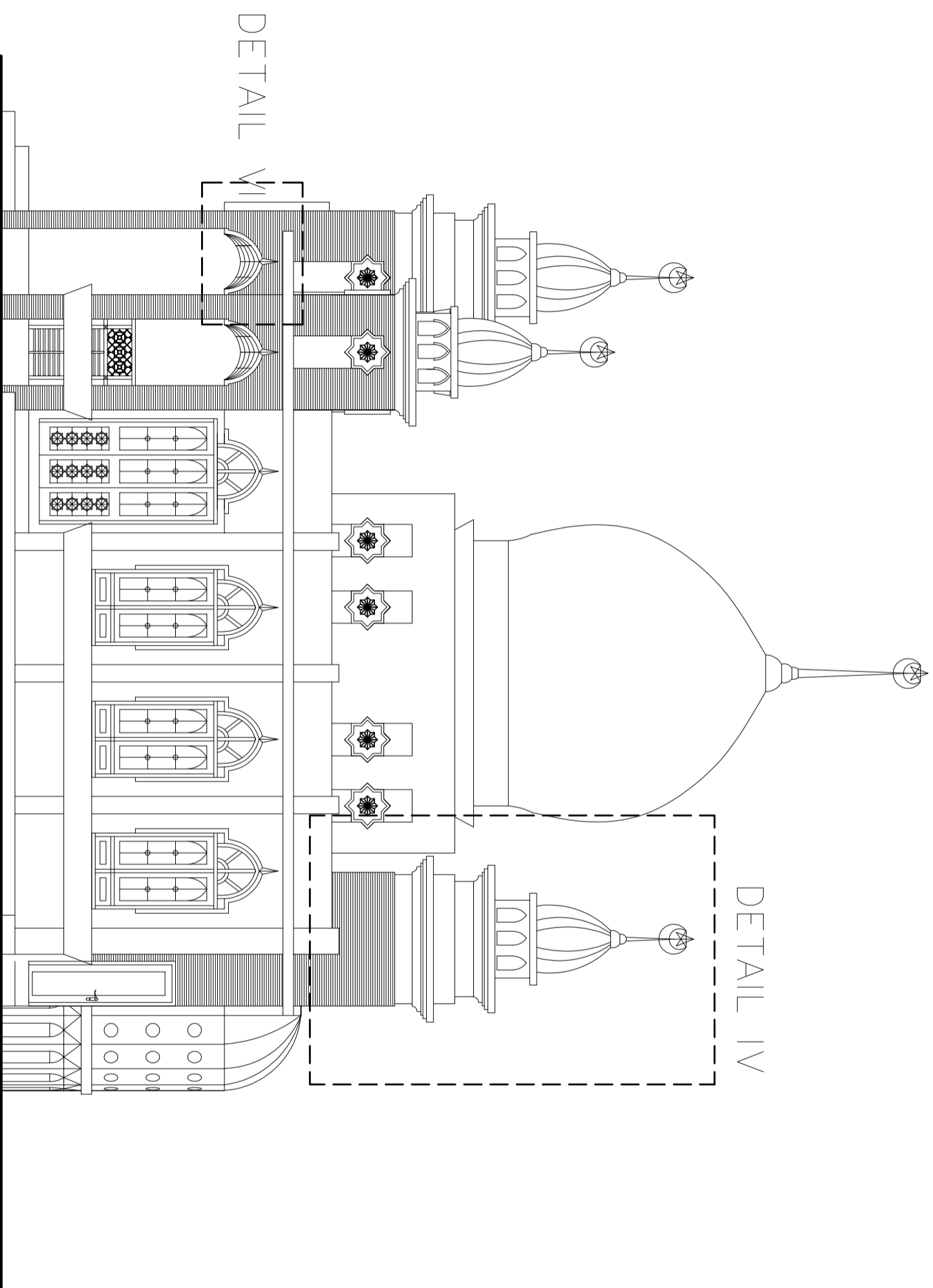

TAMPAK SAMPIING KANAN MASJID

SKALA 1:50

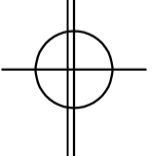



**PEMERINTAH PROVINSI SUMATERA UTARA
BADAN PENDAPATAN DAERAH (BAPEDA)**

KETERANGAN:

JUDUL PROYEK :

PERENCANAAN GEDUNG KANTOR
BADAN PENDAPATAN DAERAH (BAPEDA)
UPT PD TEBING TINGGI TAHAP II
PROVINSI SUMATERA UTARA

LOKASI :

**Jln. Tuanku Imam Bonjol No. 1
Tebing Tinggi**

DISETUJUI OLEH :

KEPALA UPT PPD/PELABAT PEMBUAT KOMITMEN PPK
BADAN PENDAPATAN DAERAH (BAPENDA)
TEBING TINGGI
PROVINSI SUMATERA UTARA

RAHISEN SIREGAR, S.sos, MSP

PEMBINA TKI
NIP. 19670706 198910 1 001-

DISETUJUI OLEH :

PEJABAT PEMBUAT KOMITMEN UPT PPD TEBING TINGGI
BADAN PENDAPATAN DAERAH (BAPENDA)
PROVINSI SUMATERA UTARA

ADITYA WARMAN, S.IP, M.Si

NIP. 19880312007011001

PERENCANA :

CV SYRQAMAS
INGENIERING CONSULTANT

DIGAMBAR OLEH : DIPERIKSA OLEH : DISETUJUI OLEH :

Cut Malahayati <small>(Desainer)</small>	SAUT H PASARIBU, ST <small>(Struktur)</small>	Wardana Samputra, ST <small>(Team leader)</small>
NAWA GAMBAR :		

TAMPAK DEPAN

SKALA	NO. LEMBAR	JLH LEMBAR
-------	------------	------------

1:50

44

83

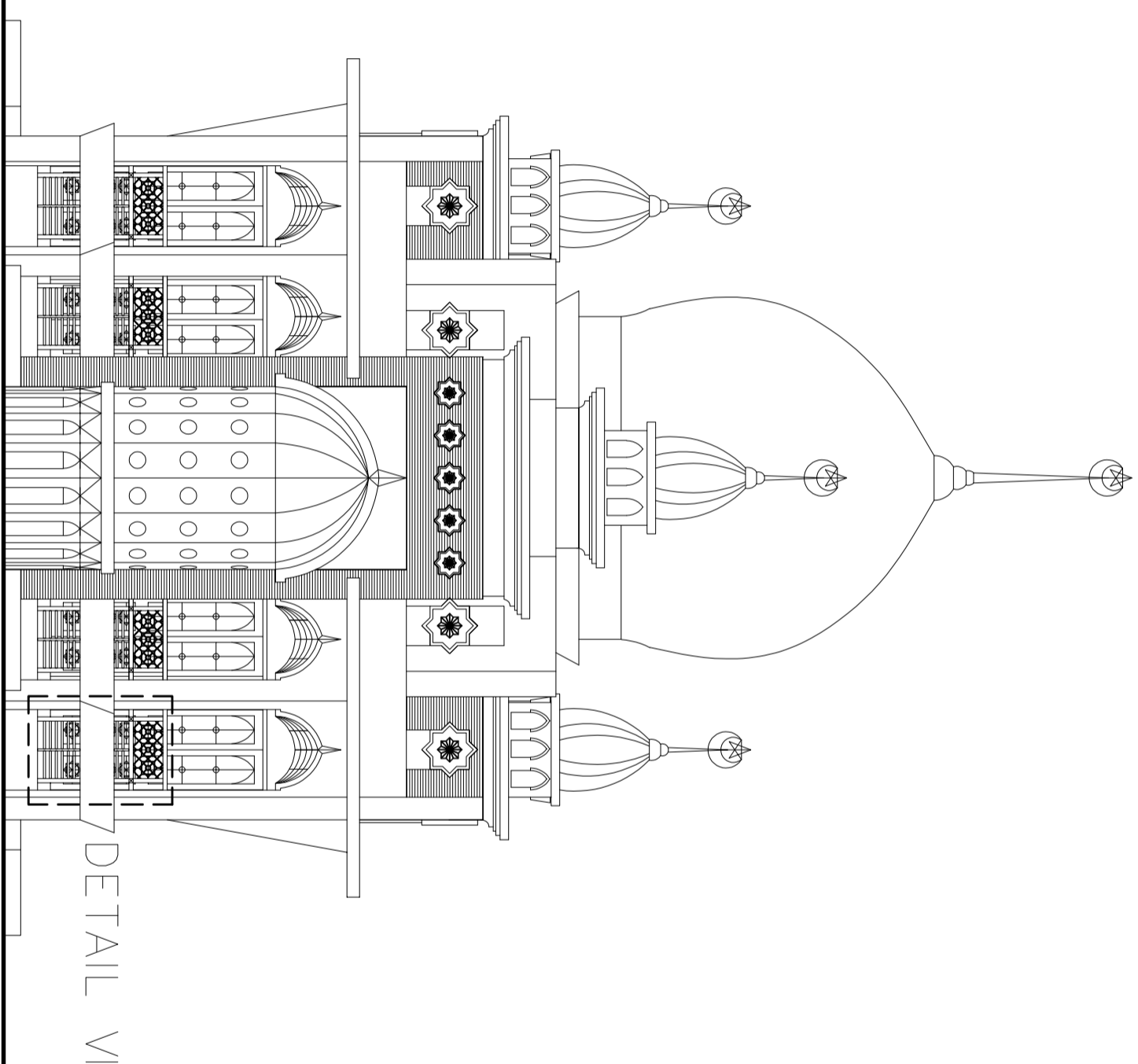

TAMPAK BELAKANG MASJID

SKALA 1:50

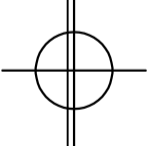

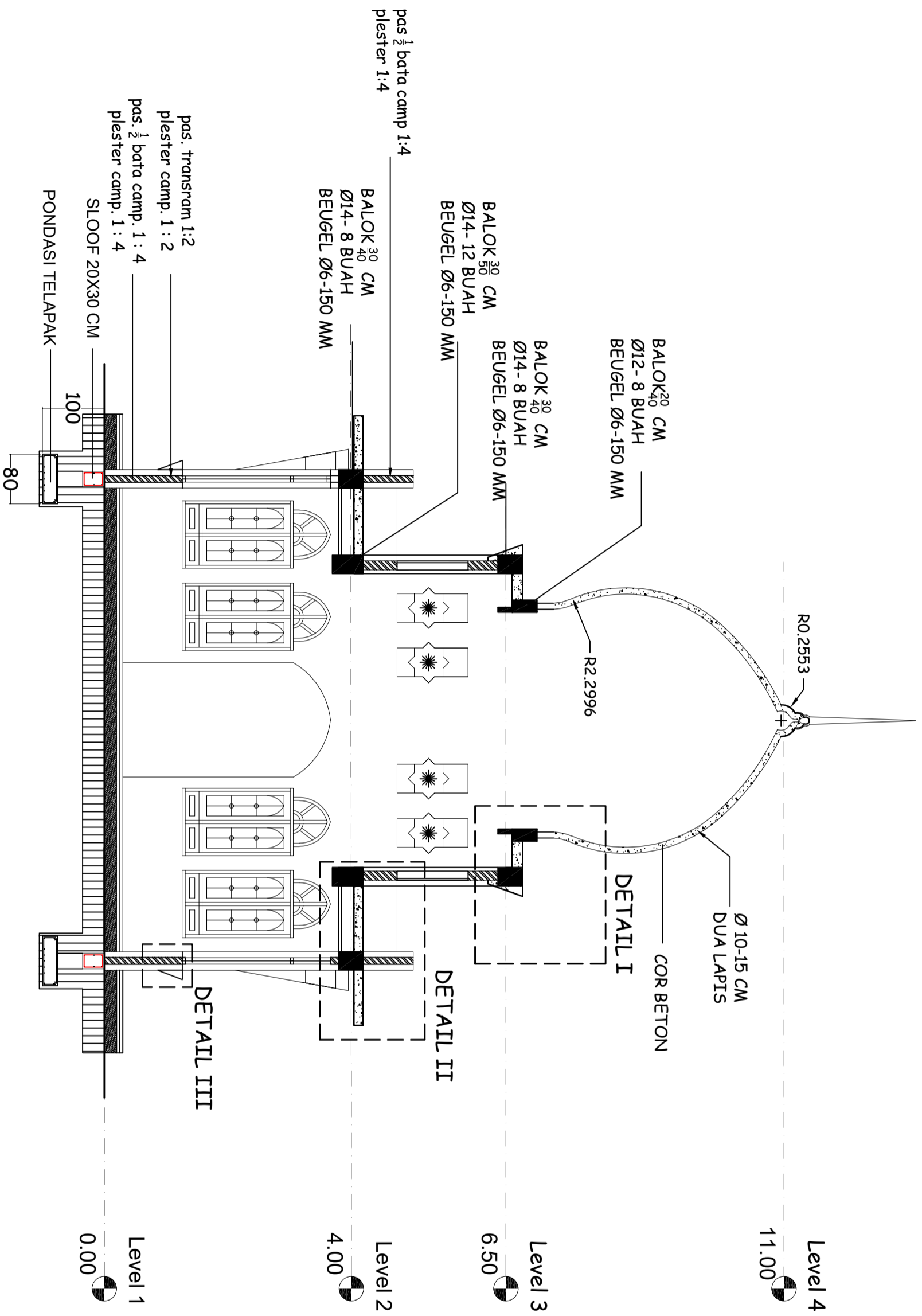

POTONGAN A-A

SKALA 1:50

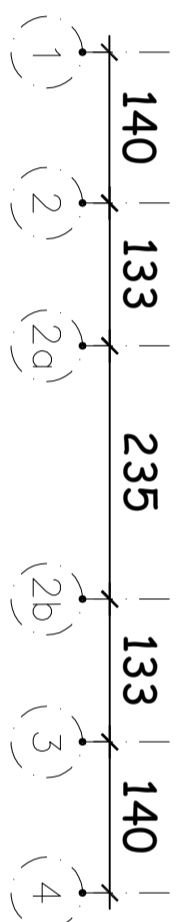
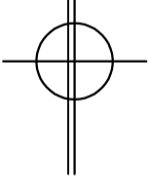

**PEREMPTAH PROVINSI SUMATERA UTARA
BADAN PENDAPATAN DAERAH (BAPEDA)**

KETERANGAN:

JUDUL PROJEK :

PERENCANAAN GEDUNG KANTOR
BADAN PENDAPATAN DAERAH (BAPEDA)
UPT PPD TEBING TINGGI TAHAP II
PROVINSI SUMATERA UTARA

LOKASI :

**Jln. Tuanku Imam Bonjol No. 1
Tebing Tinggi**

DISETUJUI OLEH :

KEPALA UPT PPD/PELABAT PEMBUAT KOMITMEN PPK
BADAN PENDAPATAN DAERAH (BAPEDA)
TEBING TINGGI
PROVINSI SUMATERA UTARA

RAHISEN SIREGAR, S.Sos, MSP
PEMBINA TKI
NIP. 19670706 1989101 001.

DISETUJUI OLEH :

PELABAT PEMBUAT KOMITMEN UPT PPD TEBING TINGGI
BADAN PENDAPATAN DAERAH (BAPEDA)
PROVINSI SUMATERA UTARA

ADITIVA WARMAN, S.IP, M.Si
NIP. 19880311200701001

PERENCANA :



DIGAMBAR OLEH : DIPERIKSA OLEH : DISETUJUI OLEH :

<p>CV SARFAMAS KONSULTING CONSULTANT</p>	<p>Cut Malahayati (Desainer)</p>	<p>SAUT H PASARIBU, ST (Struktur)</p>	<p>Wardana Samputra, ST (Team leader)</p>
--	--------------------------------------	---	---

POTONGAN A-A

SKALA	NO. LEMBAR	JLH LEMBAR
1:50	45	83



**PEMERINTAH PROVINSI SUMATERA UTARA
BADAN PENDAPATAN DAERAH (BAPEDA)**

KETERANGAN:

JUDUL PROYEK :

PERENCANAAN GEDUNG KANTOR
BADAN PENDAPATAN DAERAH (BAPEDA)
UPT PPD TEBING TINGGI TAHAP II
PROVINSI SUMATERA UTARA

LOKASI :

**Jln. Tuanku Imam Bonjol No. 1
Tebing Tinggi**

DISETUJUI OLEH :

KEPALA UPT PPD/PELABAT PEMBUAT KOMITMEN PK
BADAN PENDAPATAN DAERAH (BAPEDA)
TEBING TINGGI
PROVINSI SUMATERA UTARA

RAHISEN SIREGAR, S.Sos, MSP

PEMBINA TKI

NIP. 19670706 198910 1 001-

DISETUJUI OLEH :

PEJABAT PEMBUAT KOMITMEN UPT PPD TEBING TINGGI
BADAN PENDAPATAN DAERAH (BAPEDA)
PROVINSI SUMATERA UTARA

ADITYA WARMAN, S.IP, M.Si

PEMBINA TKI

NIP. 198803112007011001

PERENCANA :



DIGAMBAR OLEH : DIPERIKSA OLEH : DISETUJUI OLEH :

Cut Malahayati (Desainer) SAUT H PASARIBU, ST (Struktur) Wardana Samputra, ST (Team leader)

NAMA GAMBAR :

POTONGAN B-B

SKALA NO. LEMBAR J.LH LEMBAR

1:50 47 83

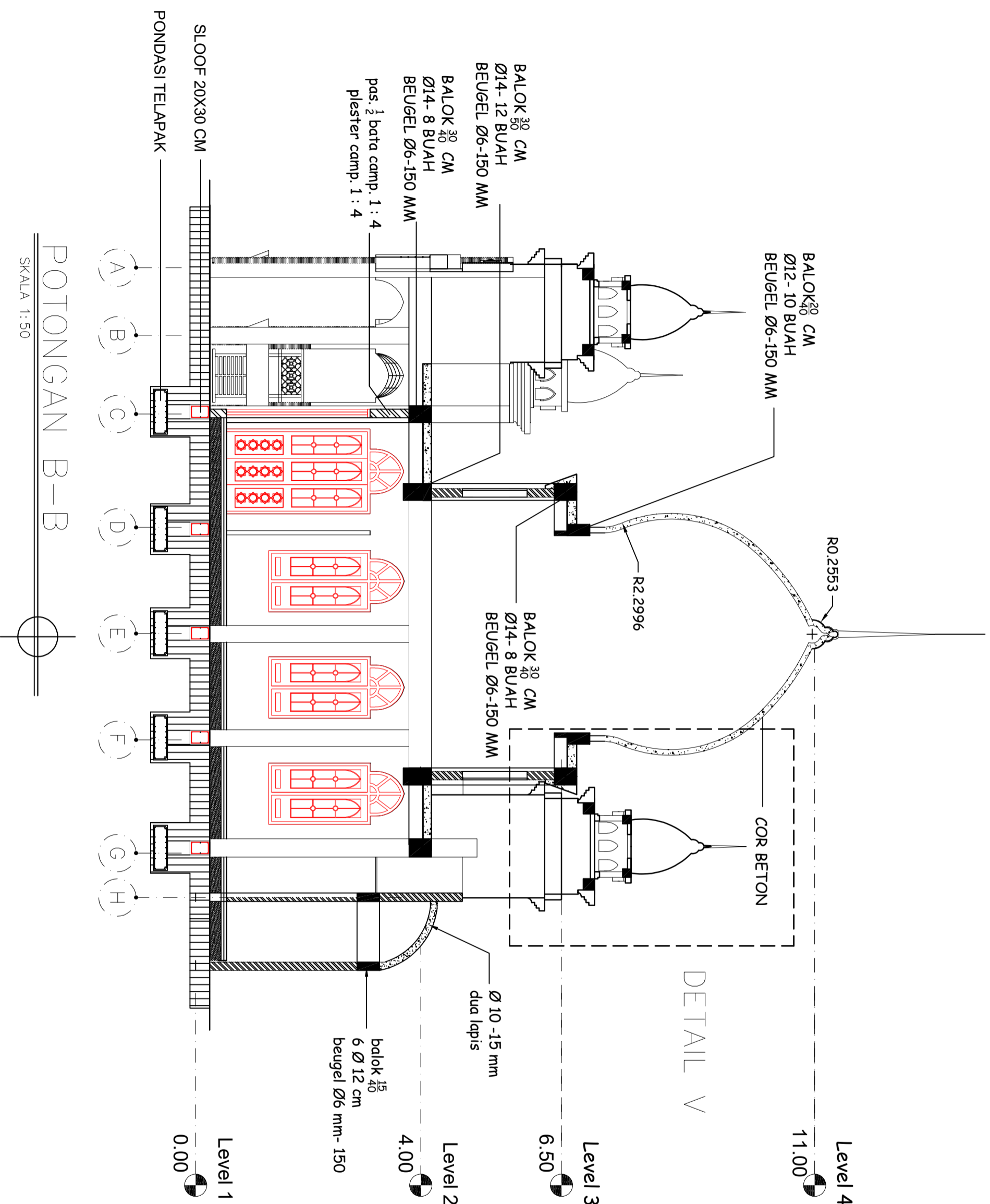

DETAIL V

Level 4
11.00

Level 3
6.50

Level 2
4.00

Level 1
0.00

POTONGAN B-B

SKALA 1:50

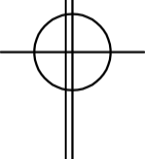

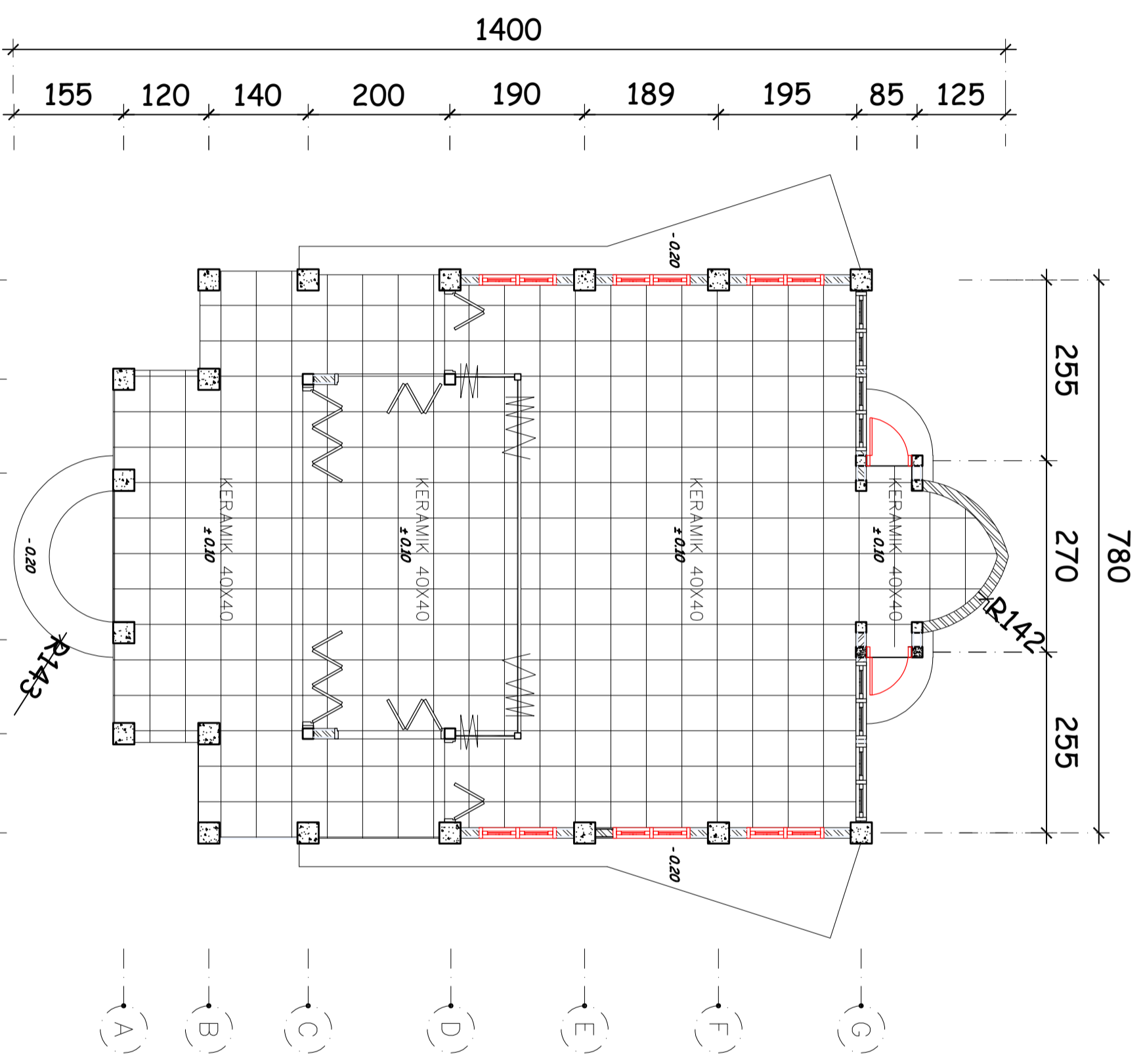

RENCANA KERAMIK

SKALA 1:50



PEMERINTAH PROVINSI SUMATERA UTARA
BADAN PENDAPATAN DAERAH (BAPEDA)

KETERANGAN:

JUDUL PROYEK :

PERENCANAAN GEDUNG KANTOR
BADAN PENDAPATAN DAERAH (BAPEDA)
UPT PPD TEBING TINGGI TAHAP II
PROVINSI SUMATERA UTARA

LOKASI :

Jln. Tuanku Imam Bonjol No. 1
Tebing Tinggi

DISETUJUI OLEH :

KEPALA UPT PPD/PELABAT PEMBUAT KOMITMEN PPK
BADAN PENDAPATAN DAERAH (BAPENDA)
TEBING TINGGI
PROVINSI SUMATERA UTARA

RAHISEN SIREGAR, S.sos, MSP
PEMBINA TKI
NIP. 19670706 198910 1 001.-

DISETUJUI OLEH :

PEJABAT PEMBUAT KOMITMEN UPT PPD TEBING TINGGI
BADAN PENDAPATAN DAERAH (BAPENDA)
PROVINSI SUMATERA UTARA

ADITYA WARMAN, S.I.P. M.Si
NIP. 198803112007011001

PERENCANA :



DIGAMBAR OLEH : DIPERIKSA OLEH : DISETUJUI OLEH :

<p>CV Sarsamas KONSULTANSI ARCHITECTURE</p>	<p>SAUT H PASARIBU, ST (Drafting)</p>	<p>Wardana Sampurna, ST (Team leader)</p>
<p>Cut Malahayati (Drafting)</p>	<p>SAUT H PASARIBU, ST (Drafting)</p>	<p>Wardana Sampurna, ST (Team leader)</p>
<p>NAMA GAMBAR :</p>	<p>DENAH RENCANA POLA LANTAI</p>	
<p>SKALA</p>	<p>NO. LEMBAR</p>	<p>JLH LEMBAR</p>
<p>1:50</p>	<p>48</p>	<p>83</p>

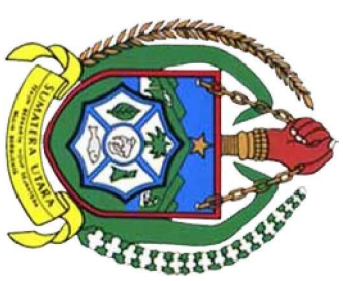

**PEMERINTAH PROVINSI SUMATERA UTARA
BADAN PENDAPATAN DAERAH (BAPEDA)**

KETERANGAN:

JUDUL PROYEK :

PERENCANAAN GEDUNG KANTOR
BADAN PENDAPATAN DAERAH (BAPEDA)
UPT PD TEBING TINGGI TAHAP II
PROVINSI SUMATERA UTARA

LOKASI :

**Jln. Tuanku Imam Bonjol No. 1
Tebing Tinggi**

DISETUJUI OLEH :

KEPALA UPT PPD/PELABAT PEMBUAT KOMITMEN PPK
BADAN PENDAPATAN DAERAH (BAPEDA)
TEBING TINGGI
PROVINSI SUMATERA UTARA

RAHSEEN SIREGAR, S.sos, MSP
PEMBINA TKI
NIP. 19670706 198910 1 001 -

DISETUJUI OLEH :

PEJABAT PEMBUAT KOMITMEN UPT PPD TEBING TINGGI
BADAN PENDAPATAN DAERAH (BAPEDA)
PROVINSI SUMATERA UTARA

ADITYA WARMAN, S.IP, M.Si
NIP. 198803112007011001

PERENCANA :



DIGAMBAR OLEH : DIPERIKSA OLEH : DISETUJUI OLEH :

Cut Malahayati (Desainer) **SAUT H PASARIBU, ST** (Struktur) **Wardana Samputra, ST** (Team leader)
NAMA GAMBAR :

DENAH RENCANA

SKALA	NO. LEMBAR	JLH LEMBAR
1:200	49	83

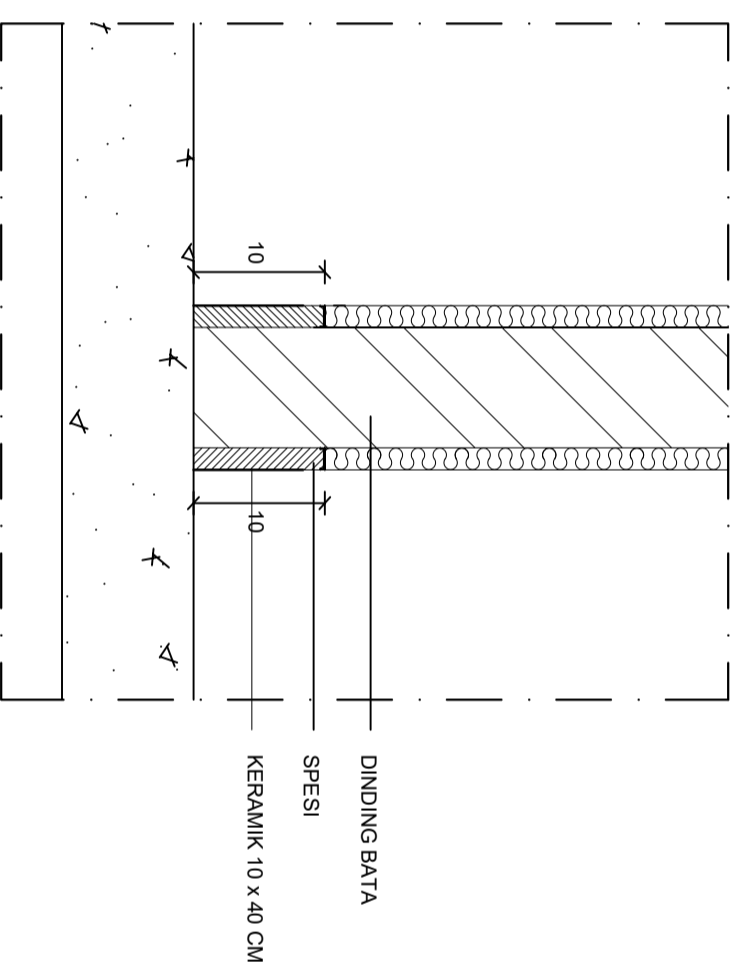

DETAIL D
SKALA 1:5

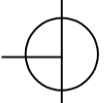

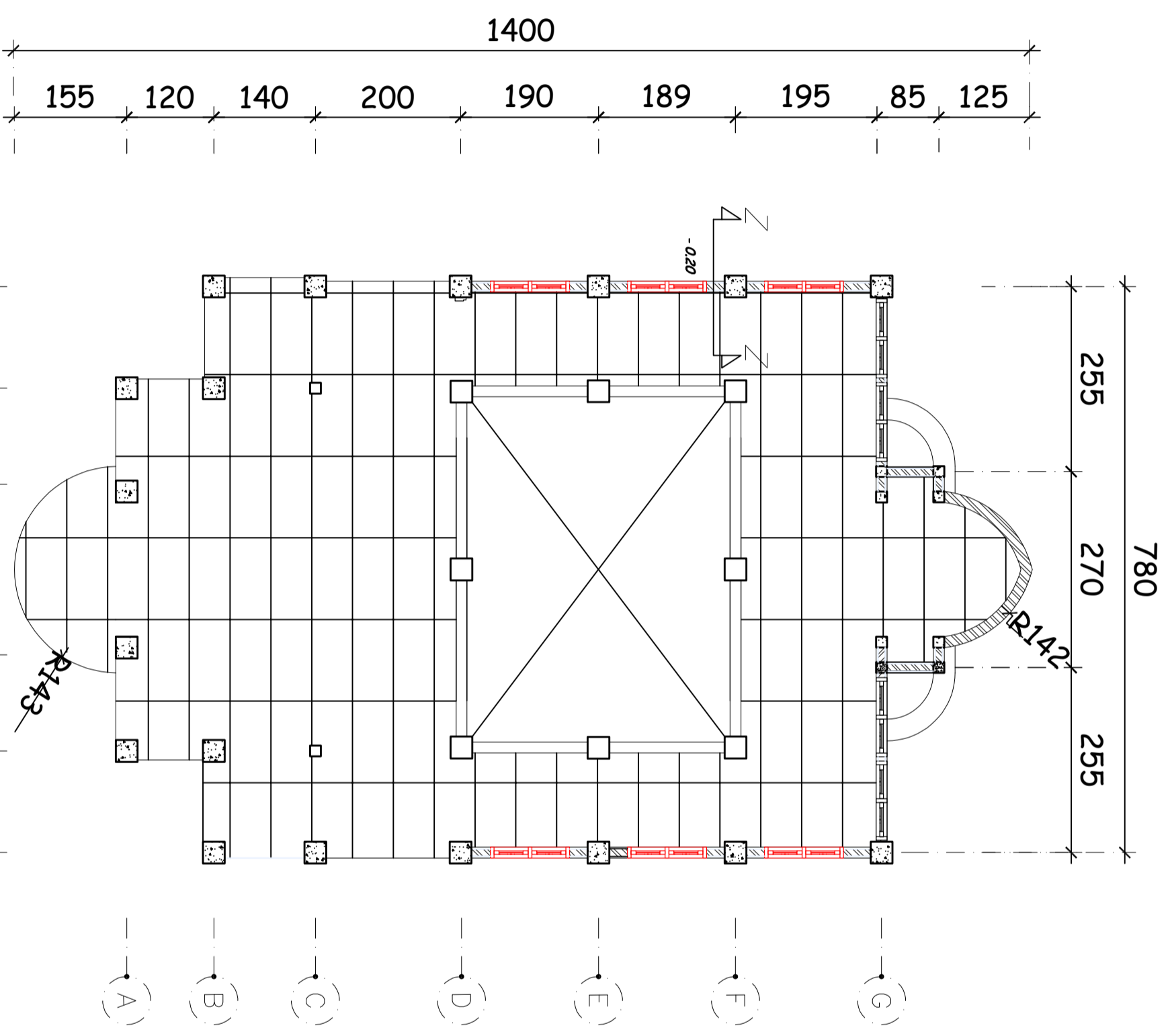

RENCANA PLAFOND

SKALA 1:50



**PEMERINTAH PROVINSI SUMATERA UTARA
BADAN PENDAPATAN DAERAH (BAPEDA)**

KETERANGAN:

JUDUL PROYEK :

PERENCANAAN GEDUNG KANTOR
BADAN PENDAPATAN DAERAH (BAPEDA)
UPT PD TEBING TINGGI TAHAP II
PROVINSI SUMATERA UTARA

LOKASI :

**Jln. Tuanku Inam Bonjol No. 1
Tebing Tinggi**

DISETUJUI OLEH :

KEPALA UPT PPD/PELABAT PEMBUAT KOMITMEN PPK
BADAN PENDAPATAN DAERAH (BAPENDA)
TEBING TINGGI
PROVINSI SUMATERA UTARA

RAHISEN SIREGAR, S.sos, MSP
PEMBINA TKI
NIP. 19670706 198910 1 001.-

DISETUJUI OLEH :

PEJABAT PEMBUAT KOMITMEN UPT PPD TEBING TINGGI
BADAN PENDAPATAN DAERAH (BAPENDA)
PROVINSI SUMATERA UTARA

PERENCANA :

ADITYA WARMAN, S.IP. M.Si
NIP. 198803112007011001



DIGAMBAR OLEH : DIPERIKSA OLEH : DISETUJUI OLEH :

<p>cut Malahayati (Drafting)</p> <p>SAUT H PASARIBU, ST (Struktur)</p> <p>Wardana Sampurna, ST (Team leader)</p>	<p>SAUT H PASARIBU, ST (Struktur)</p>	<p>Wardana Sampurna, ST (Team leader)</p>
--	---	---

DENAH RENCANA
PLAFON

SKALA	NO. LEMBAR	JLH LEMBAR
1:50	50	83



**PEMERINTAH PROVINSI SUMATERA UTARA
BADAN PENDAPATAN DAERAH (BAPEDA)**

KETERANGAN:

JUDUL PROYEK :

PERENCANAAN GEDUNG KANTOR
BADAN PENDAPATAN DAERAH (BAPEDA)
UPT PD TEBING TINGGI TAHAP II
PROVINSI SUMATERA UTARA

LOKASI :

**Jln. Tuanku Inam Bonjol No. 1
Tebing Tinggi**

DISETUJUI OLEH :

KEPALA UPT PPD/PELABAT PEMBUAT KOMITMEN PPK
BADAN PENDAPATAN DAERAH (BAPENDA)
TEBING TINGGI
PROVINSI SUMATERA UTARA

RAHISEN SIREGAR, S.sos, MSP

PEMBINA TKI
NIP. 19670706 198910 1 001 -

DISETUJUI OLEH :

PEJABAT PEMBUAT KOMITMEN UPT PPD TEBING TINGGI
BADAN PENDAPATAN DAERAH (BAPENDA)
PROVINSI SUMATERA UTARA

ADITIYA WARMAN, S.IP, M.Si

PEMBAWA
NIP. 198803112007011001

PERENCANA :

CV SARASMAS
KONSULTANSI

DIGAMBAR OLEH : DIPERIKSA OLEH : DISETUJUI OLEH :

Cut Malahayati (Desainer) **SAUT H PASARIBU, ST** (Struktur) **Wardana Samputra, ST** (Team leader)
NAMA GAMBAR :

DENAH RENCANA

SKALA NO. LEMBAR JLH LEMBAR

1:200 51 **83**

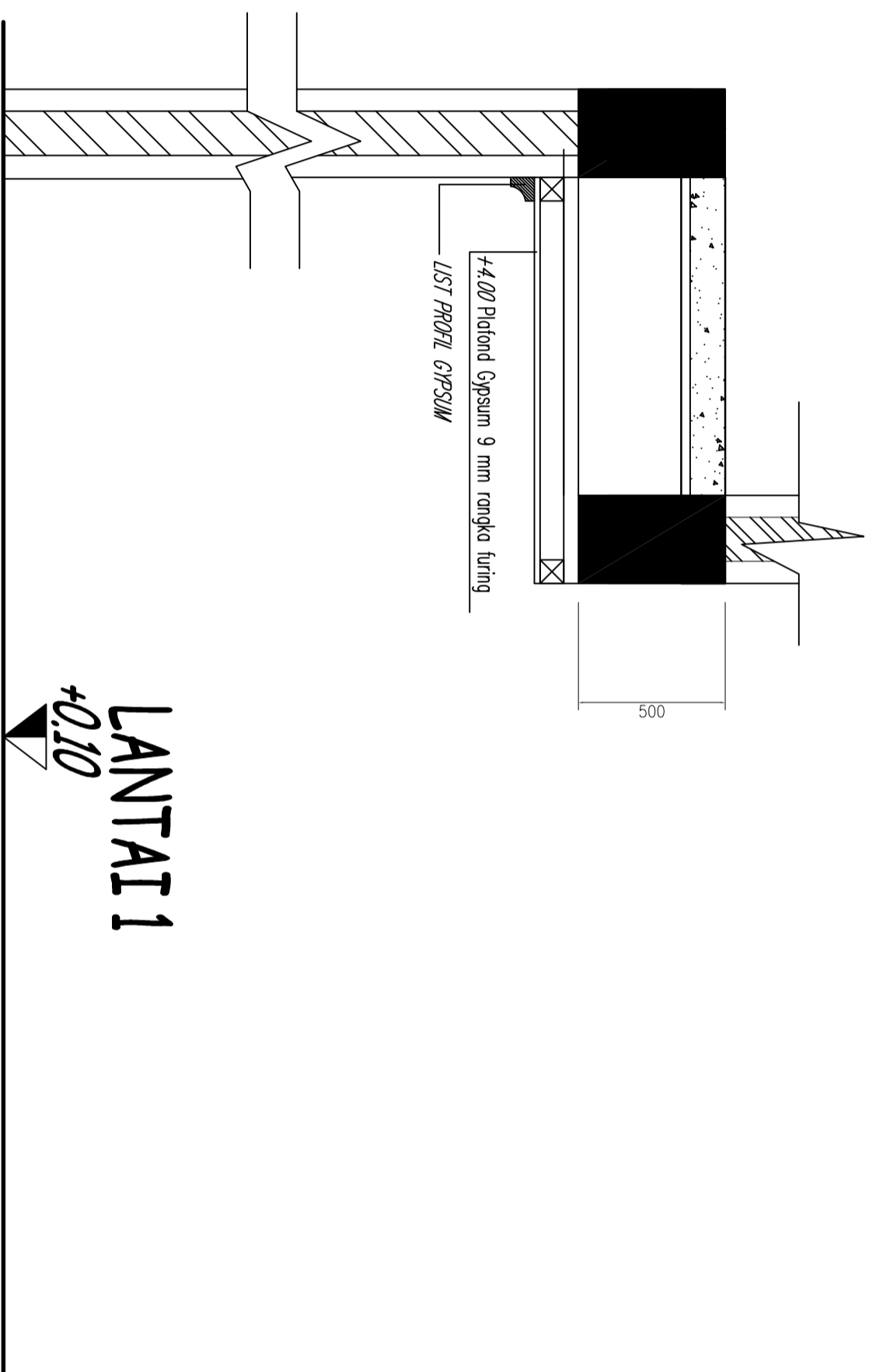

POTONGAN Y-Y

SKALA 1:20

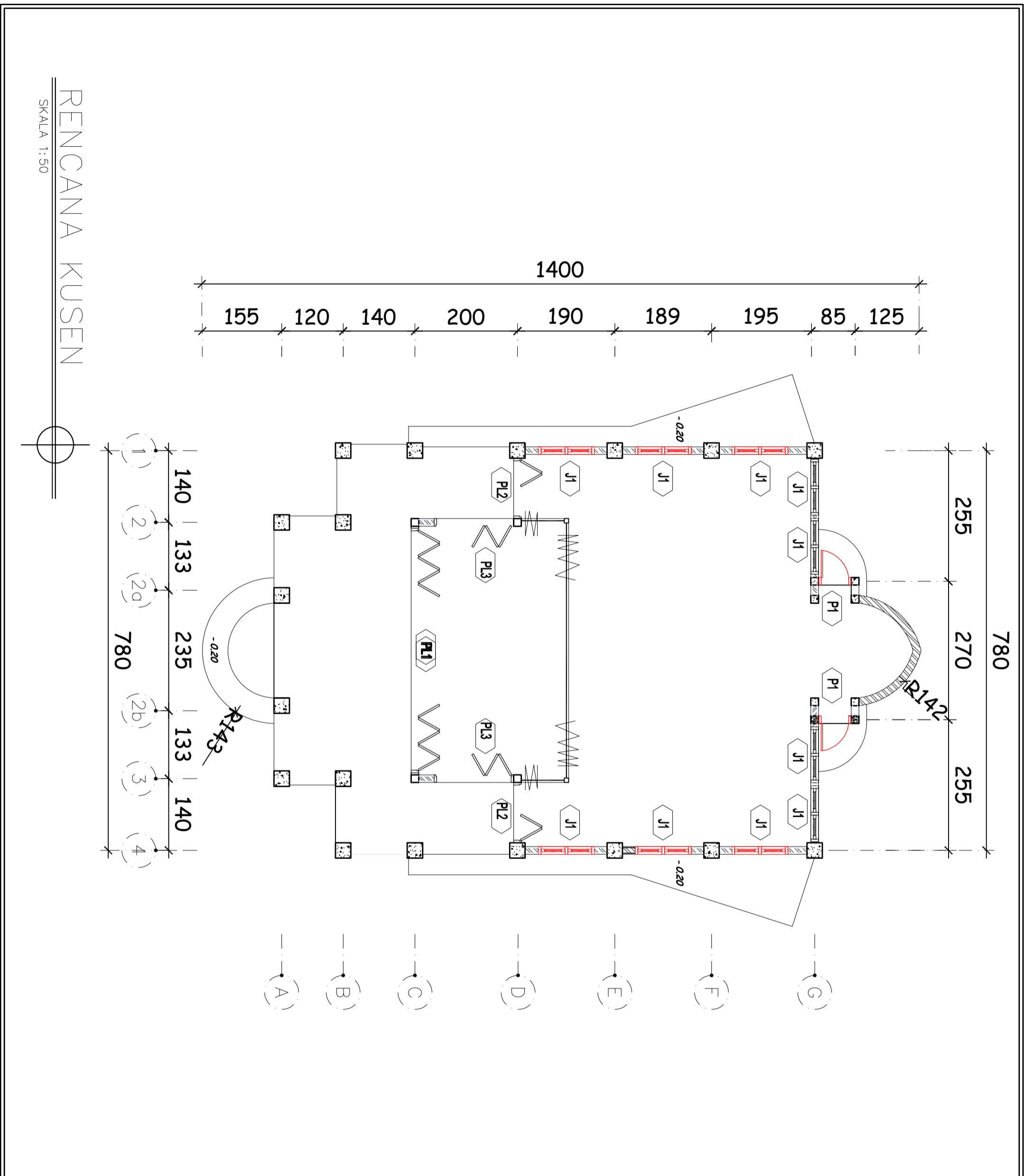

RENCANA KUSEN

SKALA 1:50



**PEMERINTAH PROVINSI SUMATERA UTARA
BADAN PENDAPATAN DAERAH (BAPENDA)**

KETERANGAN:

JUDUL PROYEK :

PERENCANAAN GEDUNG KANTOR
BADAN PENDAPATAN DAERAH (BAPENDA)
UPT PD TEBING TINGGI TAHAP II
PROVINSI SUMATERA UTARA

LOKASI :

**Jln. Tuanku Imam Bonjol No. 1
Tebing Tinggi**

DISETUJUI OLEH :

KEPALA UPT PPD/PELABAT PEMBUAT KOMITMEN PPK
BADAN PENDAPATAN DAERAH (BAPENDA)
TEBING TINGGI
PROVINSI SUMATERA UTARA

RAHISEN SIREGAR, S.sos, MSP
PEMBINA TKI
NIP. 19670706 198910 1 001.-

DISETUJUI OLEH :

PEJABAT PEMBUAT KOMITMEN UPT PPD TEBING TINGGI
BADAN PENDAPATAN DAERAH (BAPENDA)
PROVINSI SUMATERA UTARA

ADITYA WARMAN, S.IP, M.Si
NIP. 198803112007011001

PERENCANA :



DIGAMBAR OLEH : DIPERIKSA OLEH : DISETUJUI OLEH :

Cut Malahayati (Draftsman) SAUT H PASARIBU, ST (Struktur) Wardana Sampurna, ST (Team leader)
NAMA GAMBAR :

DENAH RENCANA
KUSEN

SKALA	NO. LEMBAR	JLH LEMBAR
1:50	52	83



PEREMINTAH PROVINSI SUMATERA UTARA
BADAN PENDAPATAN DAERAH (BAPEDA)

KETERANGAN:

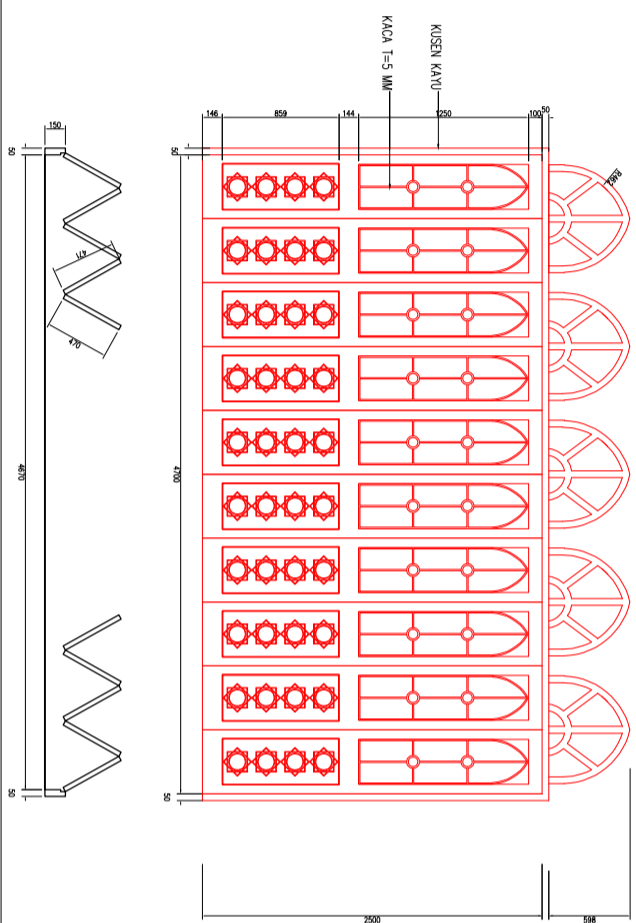

Tipe P12
 KUSEN : Kayu
 PINTU : daun pintu kayu bingkai panel

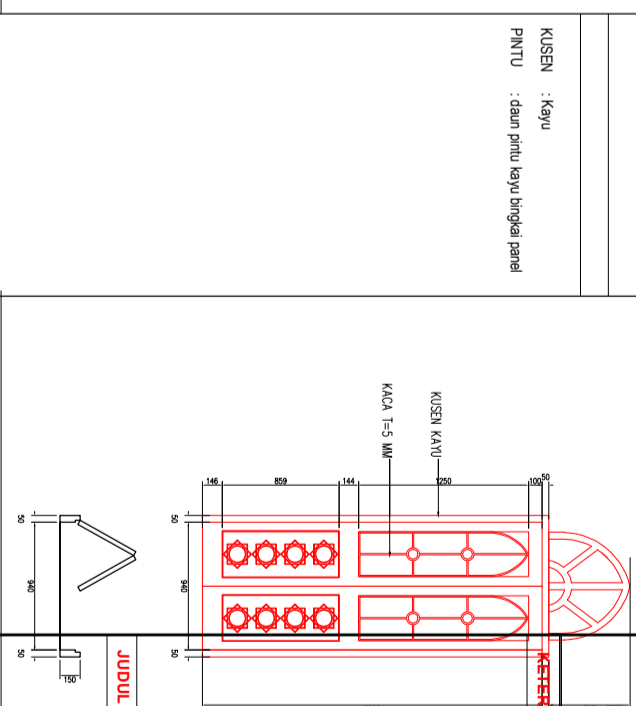

Tipe P11
 KUSEN : Kayu
 PINTU : daun pintu kayu bingkai panel

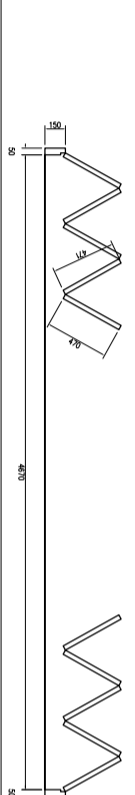

Tipe P13
 KUSEN : Kayu
 PINTU : daun pintu kayu bingkai panel

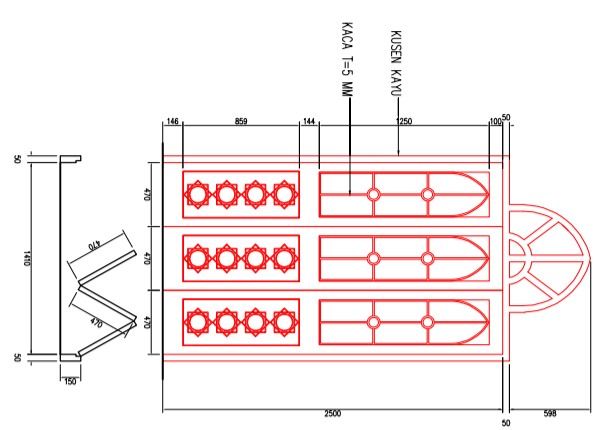

Tipe V1
 KUSEN : Kayu
 PINTU : daun pintu kayu bingkai panel

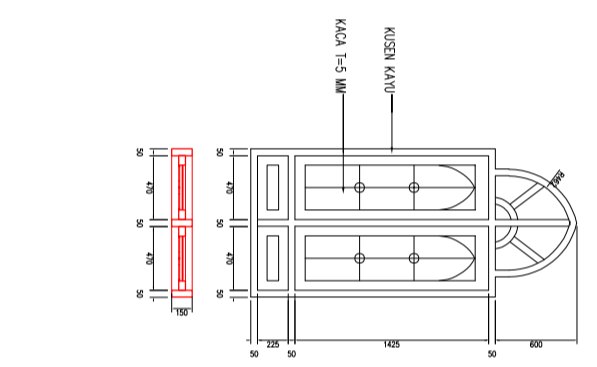

Tipe V2
 KUSEN : Kayu
 PINTU : daun pintu kayu bingkai panel

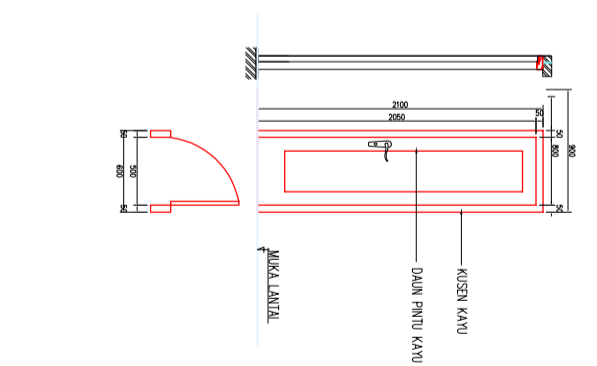

Tipe V3
 KUSEN : Kayu
 PINTU : daun pintu kayu bingkai panel

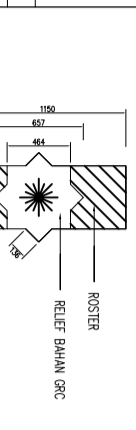

Tipe V4
 KUSEN : Kayu
 PINTU : daun pintu kayu bingkai panel



Tipe V5
 KUSEN : Kayu
 PINTU : daun pintu kayu bingkai panel



Tipe V6
 KUSEN : Kayu
 PINTU : daun pintu kayu bingkai panel

JUDUL PROYEK :
 PERENCANAAN GEDUNG KANTOR
 BADAN PENDAPATAN DAERAH (BAPENDA)
 UPT PPD TEBING TINGGI TAHAP II
 PROVINSI SUMATERA UTARA

LOKASI :
 Jln. Tuanku Inam Bonjol No. 1
 Tebing Tinggi

DISETUJUI OLEH :
 KEPALA UPT PPD/PELABAT PEMBUAT KOMITMEN PPK
 BADAN PENDAPATAN DAERAH (BAPENDA)
 TEBING TINGGI
 PROVINSI SUMATERA UTARA

RAHISEN SIREGAR, S.sos, MSP
 PEMBINA TKI
 NIP. 19670706 198910 1 001.-

DISETUJUI OLEH :
 PEJABAT PEMBUAT KOMITMEN UPT PPD TEBING TINGGI
 BADAN PENDAPATAN DAERAH (BAPENDA)
 PROVINSI SUMATERA UTARA

ADITYA WARMAN, S.I.P. M.Si
 NIP. 198803112007011001



DIGAMBAR OLEH : DIPERIKSA OLEH : DISETUJUI OLEH :

Cut Malahayati (Desainer) **SAUT H PASARIBU, ST** (Struktur) **Wardana Samputra, ST** (Team leader)
NAMA GAMBAR :

DETAIL KUSEN

SKALA NO. LEMBAR **JLH LEMBAR**

1:200 **53** **83**

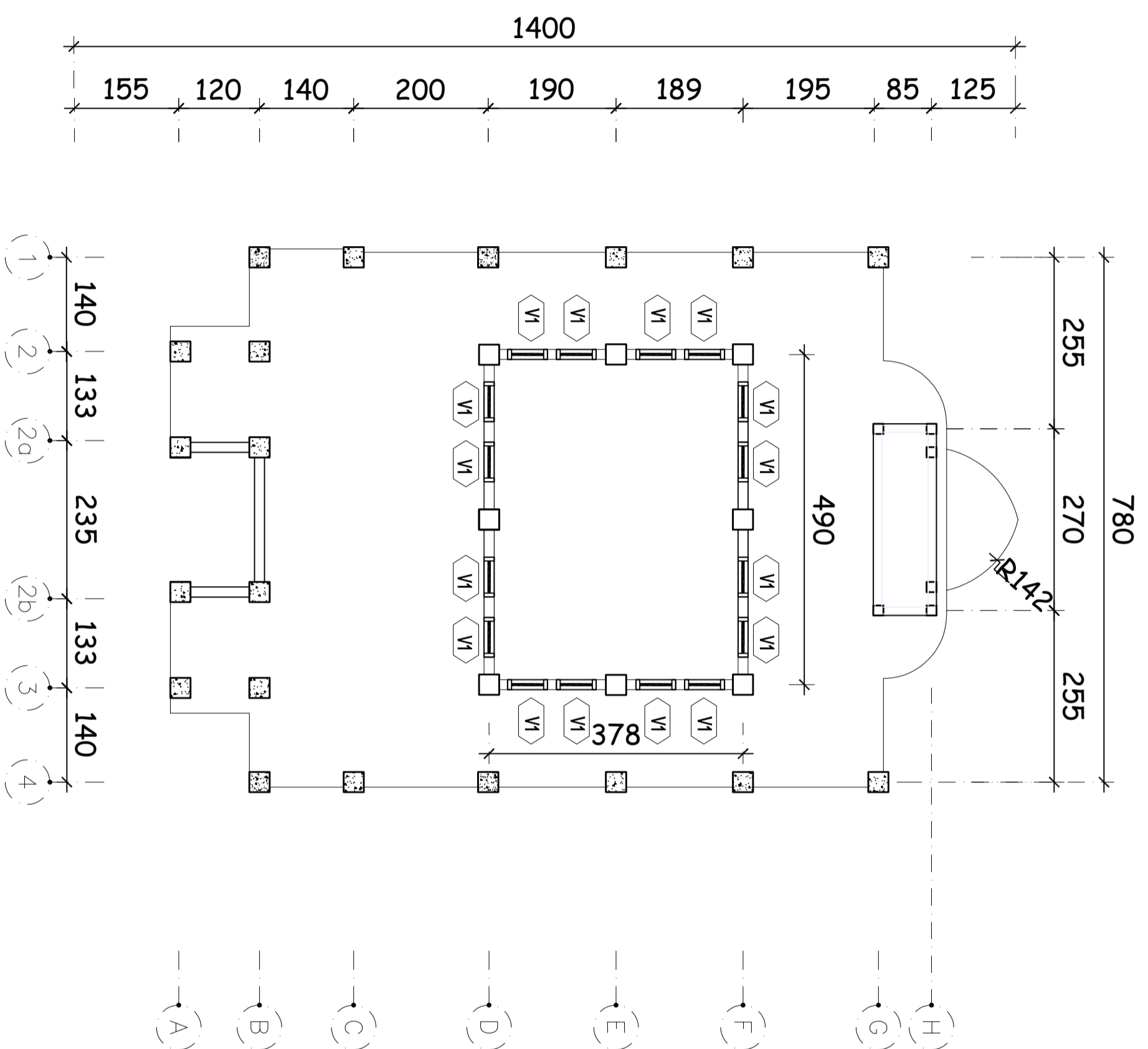

RENCANA KUSEN LEV 2

SKALA 1:50

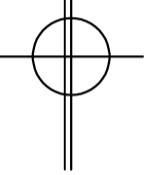

PEMERINTAH PROVINSI SUMATERA UTARA
BADAN PENDAPATAN DAERAH (BAPEDA)

KETERANGAN:

JUDUL PROYEK :

PERENCANAAN GEDUNG KANTOR
 BADAN PENDAPATAN DAERAH (BAPENDA)
 UPT PPD TEBING TINGGI TAHAP II
 PROVINSI SUMATERA UTARA

LOKASI :

Jln. Tuanku Inam Bonjol No. 1
Tebing Tinggi

DISETUJUI OLEH :

KEPALA UPT PPD/PELABAT PEMBUAT KOMITMEN PPK
 BADAN PENDAPATAN DAERAH (BAPENDA)
 TEBING TINGGI
 PROVINSI SUMATERA UTARA

RAHISEN SIREGAR, S.sos, MSP
 PEMBINA TKI
 NIP. 19670706 198910 1 001.-

DISETUJUI OLEH :

PEJABAT PEMBUAT KOMITMEN UPT PPD TEBING TINGGI
 BADAN PENDAPATAN DAERAH (BAPENDA)
 PROVINSI SUMATERA UTARA

ADITYA WARMAN, S.I.P. M.Si
 NIP. 198803112007011001

PERENCANA :



DIGAMBAR OLEH : DIPERIKSA OLEH : DISETUJUI OLEH :

Cut Malahayati (Desainer) SAUT H PASARIBU, ST (Struktur) Wardana Samputra, ST (Team leader)
 NAMA GAMBAR :

DENAH RENCANA
 DETAIL KUSEN LEV 2

SKALA	NO. LEMBAR	JLH LEMBAR
1:50	54	83



PEREMPTAH PROVINSI SUMATERA UTARA
BADAN PENDAPATAN DAERAH (BAPENDA)

KETERANGAN:

JUDUL PROYEK :

PERENCANAAN GEDUNG KANTOR
BADAN PENDAPATAN DAERAH (BAPENDA)
UPT PPD TEBING TINGGI TAHAP II
PROVINSI SUMATERA UTARA

LOKASI :

Jln. Tuanku Imam Bonjol No. 1
Tebing Tinggi

DISETUJUI OLEH :

KEPALA UPT PPD/PEJABAT PEMBUAT KOMITMEN PPK
BADAN PENDAPATAN DAERAH (BAPENDA)
TEBING TINGGI
PROVINSI SUMATERA UTARA

RAIFISEN SIREGAR, S.SOS, MSP
PEMBINA TKI
NIP. 19670706 1989101 001.

DISETUJUI OLEH :

PEJABAT PEMBUAT KOMITMEN UPT PPD TEBING TINGGI
BADAN PENDAPATAN DAERAH (BAPENDA)
PROVINSI SUMATERA UTARA

ADITIVA WARMAN, S.IP, M.Si
NIP. 198803112007011001

PERENCANA :



DIGAMBAR OLEH : DIPERIKSA OLEH : DISETUJUI OLEH :

Cut Mahayati (Drafter) SAUT H PASARIBU, ST (Struktur) Wardana Sampurna, ST (Team Leader)

NAMA GAMBAR :

DENAH RENCANA
PONDASI

SKALA

NO. LEMBAR

JLH LEMBAR

SKALA 1:50

DENAH RENCANA KOLOM & PONDASI

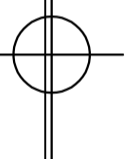
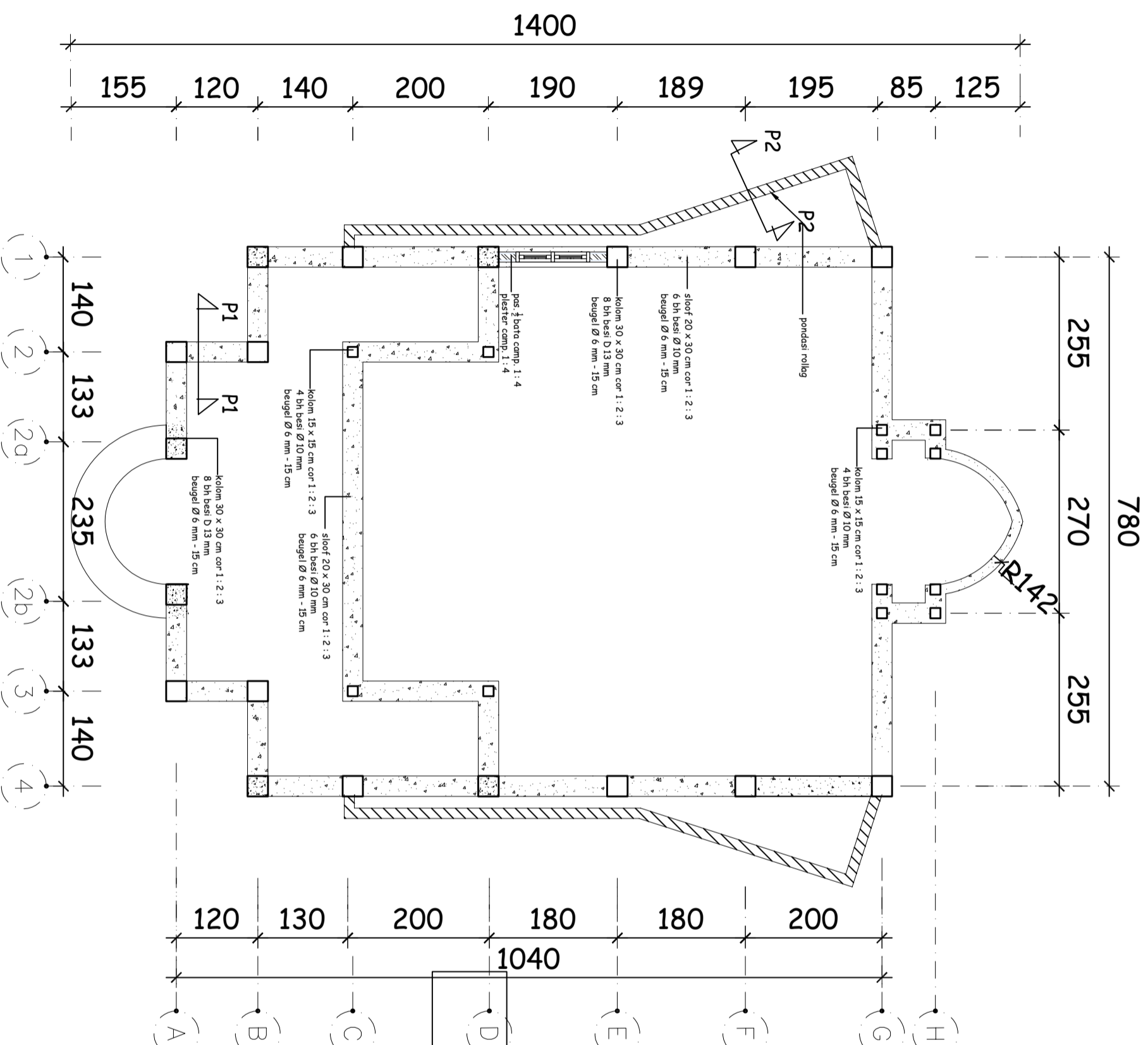



**PEMERINTAH PROVINSI SUMATERA UTARA
BADAN PENDAPATAN DAERAH (BAPEDA)**

KETERANGAN:

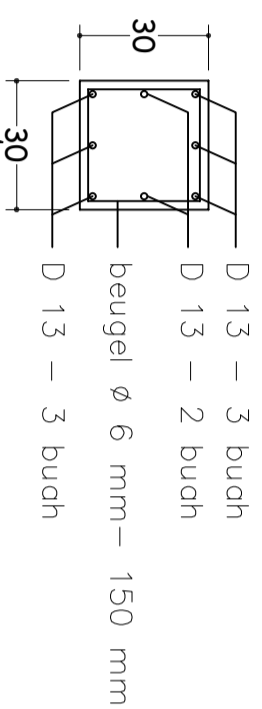

Keramik 40 X 40 cm
Spesi
Beton Rabat tebal 5 cm
timbunan tanah timbun

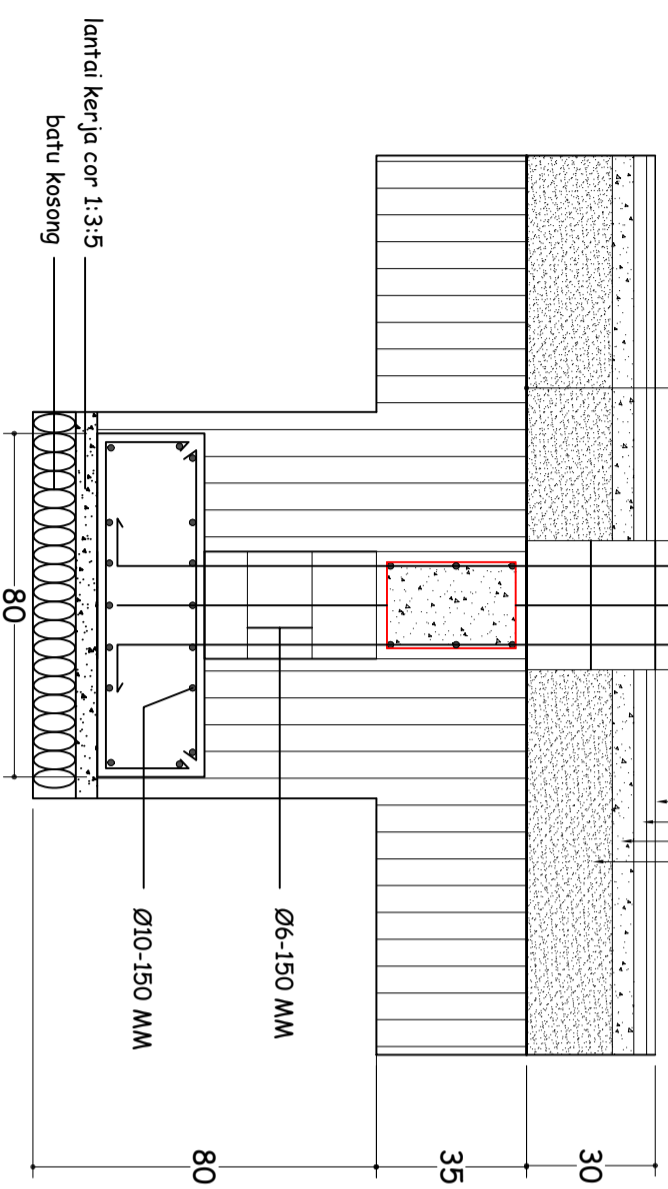

DETAIL P1
SKALA 1:25

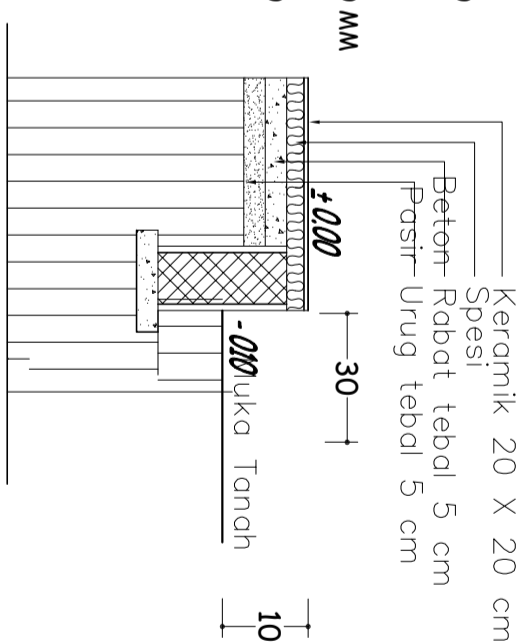
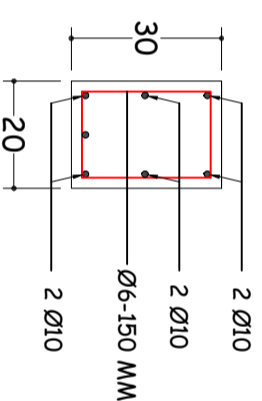

DETAIL P2
SKALA 1:25

JUDUL PROYEK :

PERENCANAAN GEDUNG KANTOR
BADAN PENDAPATAN DAERAH (BAPENDA)
UPT PPD TEBING TINGGI TAHAP II
PROVINSI SUMATERA UTARA

LOKASI :

**Jln. Tuanku Imam Bonjol No. 1
Tebing Tinggi**

DISETUJUI OLEH :

KEPALA UPT PPD/PEJABAT PEMBUAT KOMITMEN PPK
BADAN PENDAPATAN DAERAH (BAPENDA)
TEBING TINGGI
PROVINSI SUMATERA UTARA

RAFISEN SIREGAR, S.Sos, MSP
PEMBINA TKJ
NIP. 19670706 198910 1 001-

DISETUJUI OLEH :

PEJABAT PEMBUAT KOMITMEN UPT PPD TEBING TINGGI
BADAN PENDAPATAN DAERAH (BAPENDA)
PROVINSI SUMATERA UTARA

PERENCANA :

ADITIVA WARMAN, S.IP, M.Si
NIP. 198803112007011001



DIGAMBAR OLEH : DIPERIKSA OLEH : DISETUJUI OLEH :

Cut Malahayati (Draft)	SAUT H PASARIBU, ST (Struktur)	
NAMA GAMBAR :		Wardana Samputra, ST (Team leader)

DETAIL PONDASI

SKALA	NO. LEMBAR	JLH LEMBAR
1.25	56	80



PEMERINTAH PROVINSI SUMATERA UTARA
BADAN PENDAPATAN DAERAH (BAPEDA)

KETERANGAN:

JUDUL PROYEK :

PERENCANAAN GEDUNG KANTOR
BADAN PENDAPATAN DAERAH (BAPENDA)
UPT PPD TEBING TINGGI TAHAP II
PROVINSI SUMATERA UTARA

LOKASI :

Jln. Tuanku Imam Bonjol No. 1
Tebing Tinggi

DISETUJUI OLEH :

KEPALA UPT PPD/PELABAT PEMBUAT KOMITMEN PRK
BADAN PENDAPATAN DAERAH (BAPENDA)
TEBING TINGGI
PROVINSI SUMATERA UTARA

RAIFISEN SIREGAR, S.Sos, MSP
PENIBINA TKI
NIP. 19670706 1989101 001-

DISETUJUI OLEH :

PELABAT PEMBUAT KOMITMEN UPT PPD TEBING TINGGI
BADAN PENDAPATAN DAERAH (BAPENDA)
PROVINSI SUMATERA UTARA

ADITIVA WARMAN, S.IP, M.SI
NIP. 198803112007011001

PERENCANA :



DIGAMBAR OLEH : DIPERIKSA OLEH : DISETUJUI OLEH :

Cut Mahayati (Overlief)	SAUT H PASARIBU, ST (Struktur)	Wardana Samputra, ST (Team leader)
NAMA GAMBAR :		

DENAH RENCANA
RENCANA BALOK

SKALA

NO. LEMBAR

JLH LEMBAR

1 : 200

57

80

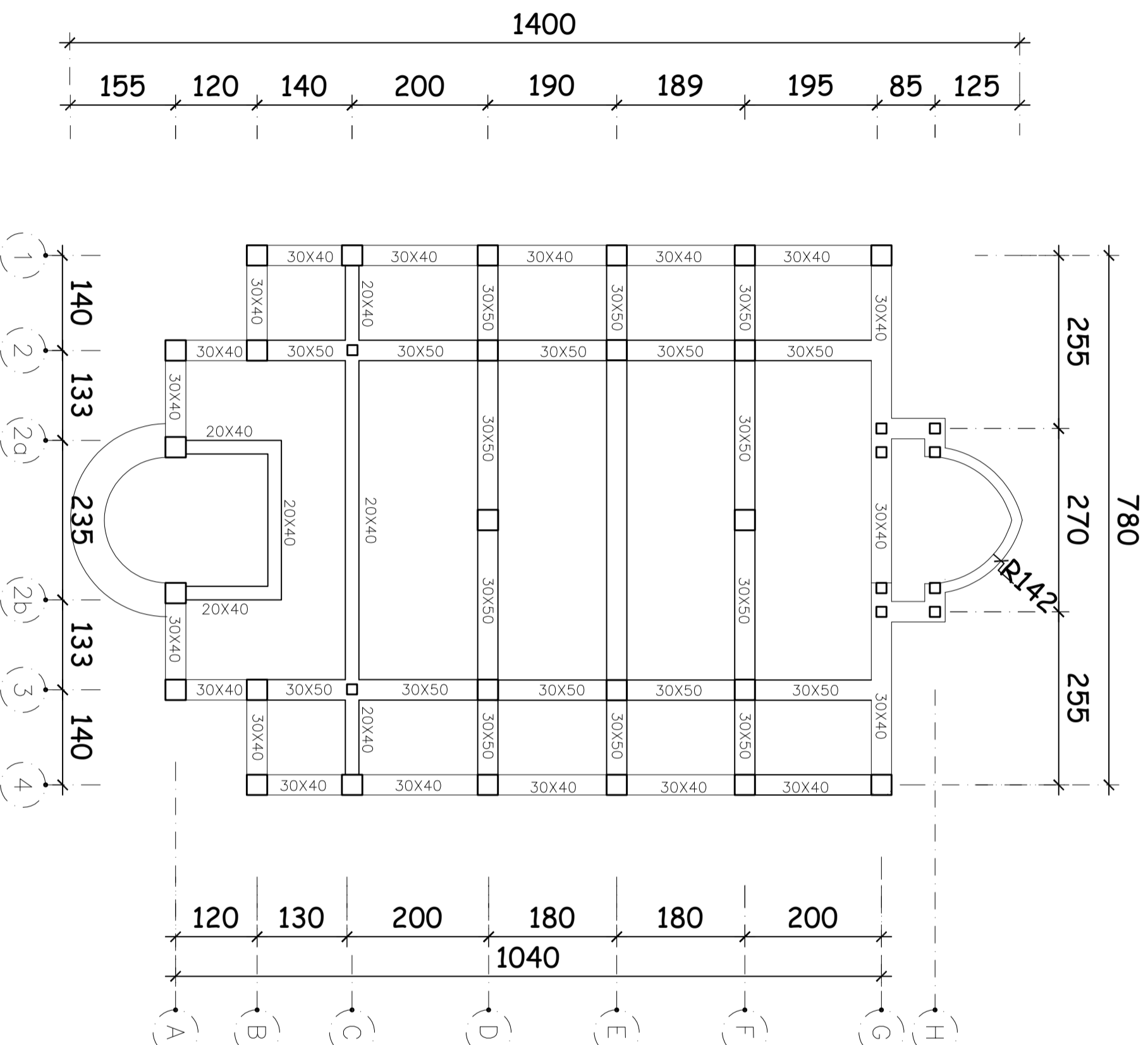

DENAH RENCANA BALOK

SKALA 1:50



PEMERINTAH PROVINSI SUMATERA UTARA
BADAN PENDAPATAN DAERAH (BAPENDA)

KETERANGAN:

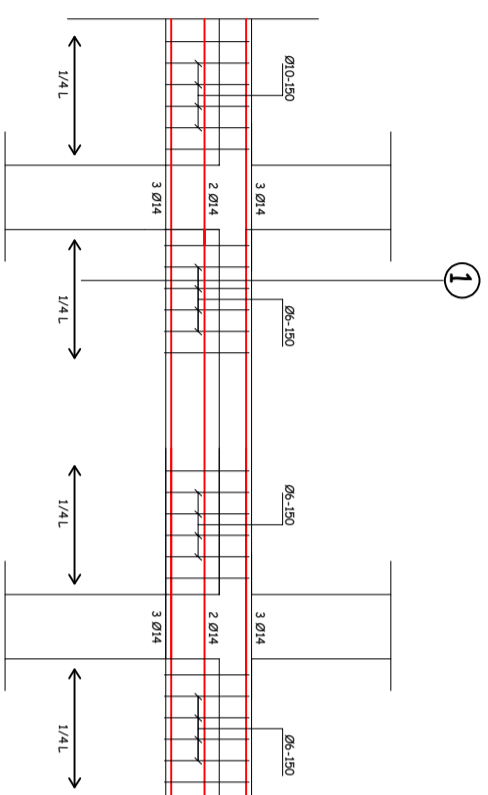

DETAIL BALOK 30/40
SKALA 1:25

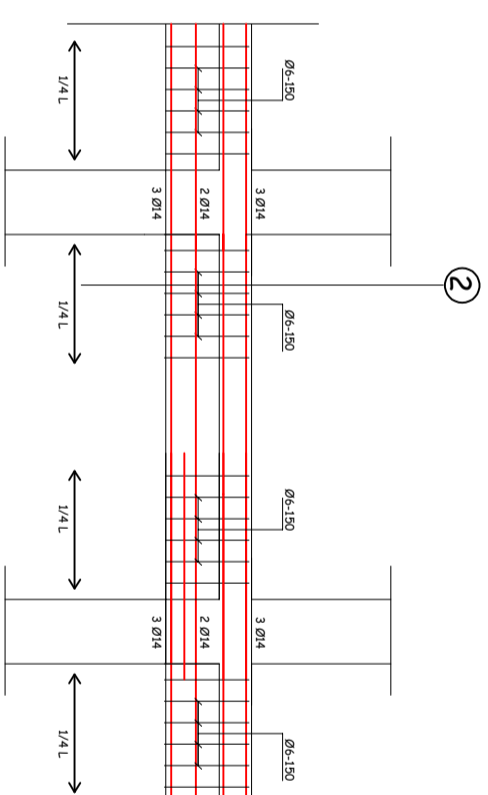

DETAIL BALOK 30/50
SKALA 1:25

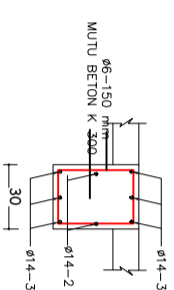

POTONGAN 1-1
SKALA 1:25

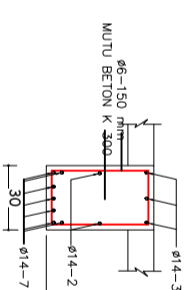

POTONGAN 2-2
SKALA 1:25

JUDUL PROYEK :

PERENCANAAN GEDUNG KANTOR
BADAN PENDAPATAN DAERAH (BAPENDA)
UPT PPD TEBING TINGGI TAHAP II
PROVINSI SUMATERA UTARA

LOKASI :

Jln. Tuanku Inam Bonjol No. 1
Tebing Tinggi

DISETUJUI OLEH :

KEPALA UPT PPD/PEJABAT PEMBUAT KOMITMEN PPK
BADAN PENDAPATAN DAERAH (BAPENDA)
TEBING TINGGI
PROVINSI SUMATERA UTARA

RAFISEN SIREGAR, S.SOS, MSP
PEMBINA TKU

NIP. 19670706 198910 1 001.

DISETUJUI OLEH :

PEJABAT PEMBUAT KOMITMEN UPT PPD TEBING TINGGI
BADAN PENDAPATAN DAERAH (BAPENDA)
PROVINSI SUMATERA UTARA

ADITIVA WARMAN, S.IP, M.SI
PENBINA

NIP. 198803112007011001

PERENCANA :



DIGAMBAR OLEH : DIPERIKSA OLEH : DISETUJUI OLEH :

Cut Malahyati (Officer) SAUT H PASARIBU, ST (Struktur) Wardana Sampurna, ST (Team leader)

NAMA GAMBAR :

DENAH RENCANA

SKALA NO. LEMBAR JLH LEMBAR

1 : 200 58 80

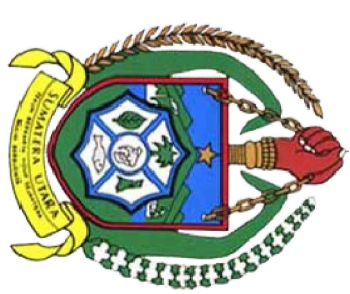

PEMERINTAH PROVINSI SUMATERA UTARA
BADAN PENDAPATAN DAERAH (BAPEDA)

KETERANGAN:

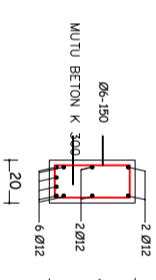
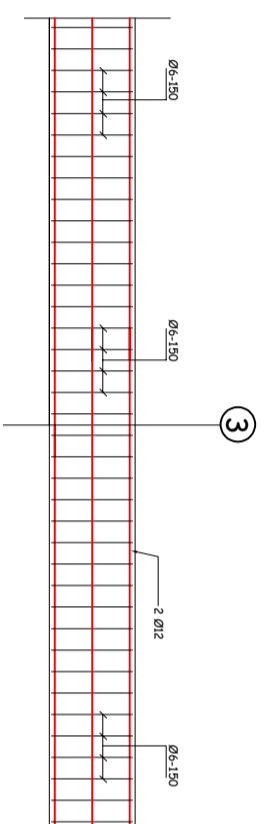

DETAIL BALOK 20/40

SKALA 1:25

POTONGAN 3-3

SKALA 1:25

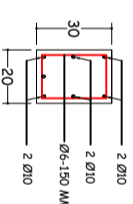
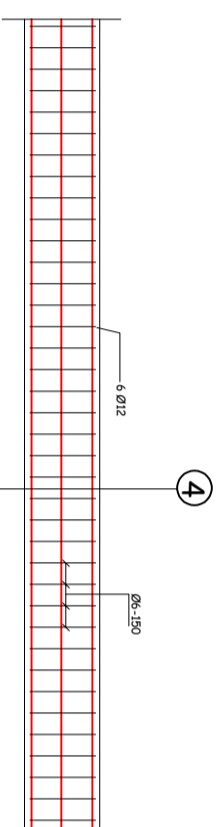

DETAIL SLOOF 20/30

SKALA 1:25

POTONGAN 4-4

SKALA 1:25

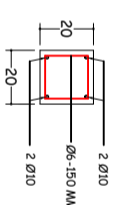
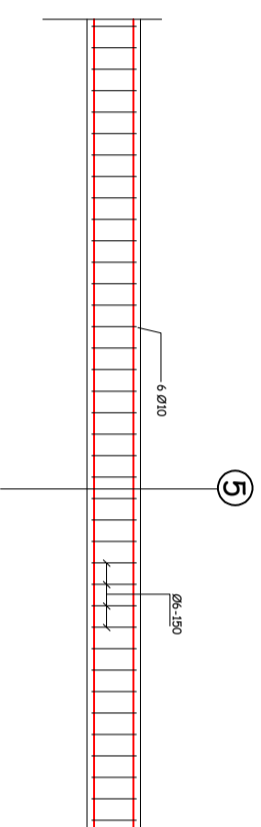

DETAIL RING BALOK 20/20

SKALA 1:25

POTONGAN 5-5

SKALA 1:25

DIGAMBAR OLEH :	DIPERIKSA OLEH :	DISETUIJI OLEH :
Cut Malahayati (Officer)	SAUT H PASARIBU, ST (Struktur)	Wardana Sampurna, ST (Team leader)
NAMA GAMBAR :		



PERENCANA :	ADITIVA WARMAN, S.IP, M.SI NIP. 198803112007011001
DISETUIJI OLEH :	RAIFISEN SIREGAR, S.SOS, MSP PENJABAH TKD NIP. 19670706 198910 1 001-
PEJABAT PEMBUAT KOMITMEN UPT PPD TEBING TINGGI BADAN PENDAPATAN DAERAH (BAPENDA) PROVINSI SUMATERA UTARA	

JUDUL PROYEK :

PERENCANAAN GEDUNG KANTOR
BADAN PENDAPATAN DAERAH (BAPENDA)
UPT PPD TEBING TINGGI TAHAP II
PROVINSI SUMATERA UTARA

LOKASI :

Jln. Tuanku Inan Bonjol No. 1
Tebing Tinggi

DISETUIJI OLEH :

KEPALA UPT PPD/PEJABAT PEMBUAT KOMITMENT PPK
BADAN PENDAPATAN DAERAH (BAPENDA)
TEBING TINGGI
PROVINSI SUMATERA UTARA

RAIFISEN SIREGAR, S.SOS, MSP

PENJABAH TKD

NIP. 19670706 198910 1 001-

DISETUIJI OLEH :

PEJABAT PEMBUAT KOMITMEN UPT PPD TEBING TINGGI
BADAN PENDAPATAN DAERAH (BAPENDA)
PROVINSI SUMATERA UTARA

PERENCANA :

ADITIVA WARMAN, S.IP, M.SI
NIP. 198803112007011001



DIGAMBAR OLEH :	DIPERIKSA OLEH :	DISETUIJI OLEH :
Cut Malahayati (Officer)	SAUT H PASARIBU, ST (Struktur)	Wardana Sampurna, ST (Team leader)
NAMA GAMBAR :		

DETAIL BALOK

SKALA	NO. LEMBAR	JLH LEMBAR
1 : 200	59	80



PEMERINTAH PROVINSI SUMATERA UTARA
BADAN PENDAPATAN DAERAH (BAPEDA)

KETERANGAN:

JUDUL PROYEK :

PERENCANAAN GEDUNG KANTOR
BADAN PENDAPATAN DAERAH (BAPEDA)
UPT PPD TEBING TINGGI TAHAP II
PROVINSI SUMATERA UTARA

LOKASI :

Jln. TuanKu Inam Bonjol No. 1
Tebing Tinggi

DISETUJUI OLEH :

KEPALA UPT PPD/PEJABAT PEMBUAT KOMITMEN PPK
BADAN PENDAPATAN DAERAH (BAPENDA)
TEBING TINGGI
PROVINSI SUMATERA UTARA

RAIFISEN SIREGAR, S.SOS, MSP

PEMBINA TKD
NIP. 19670706 198910 1 001-

DISETUJUI OLEH :

PEJABAT PEMBUAT KOMITMEN UPT PPD TEBING TINGGI
BADAN PENDAPATAN DAERAH (BAPENDA)
PROVINSI SUMATERA UTARA

ADITYA WARMAN, S.IP, M.SI

NIP. 198803112007011001

PERENCANA :



DIGAMBAR OLEH : DIPERIKSA OLEH : DISETUJUI OLEH :

Cut Malahyati (Officer) SAUT H PASARIBU, ST (Struktur) Wardana Samputra, ST (Team leader)

NAMA GAMBAR :

DENAH RENCANA
BALOK LEV 2

SKALA

NO. LEMBAR

JLH LEMBAR

1 : 200

60

80

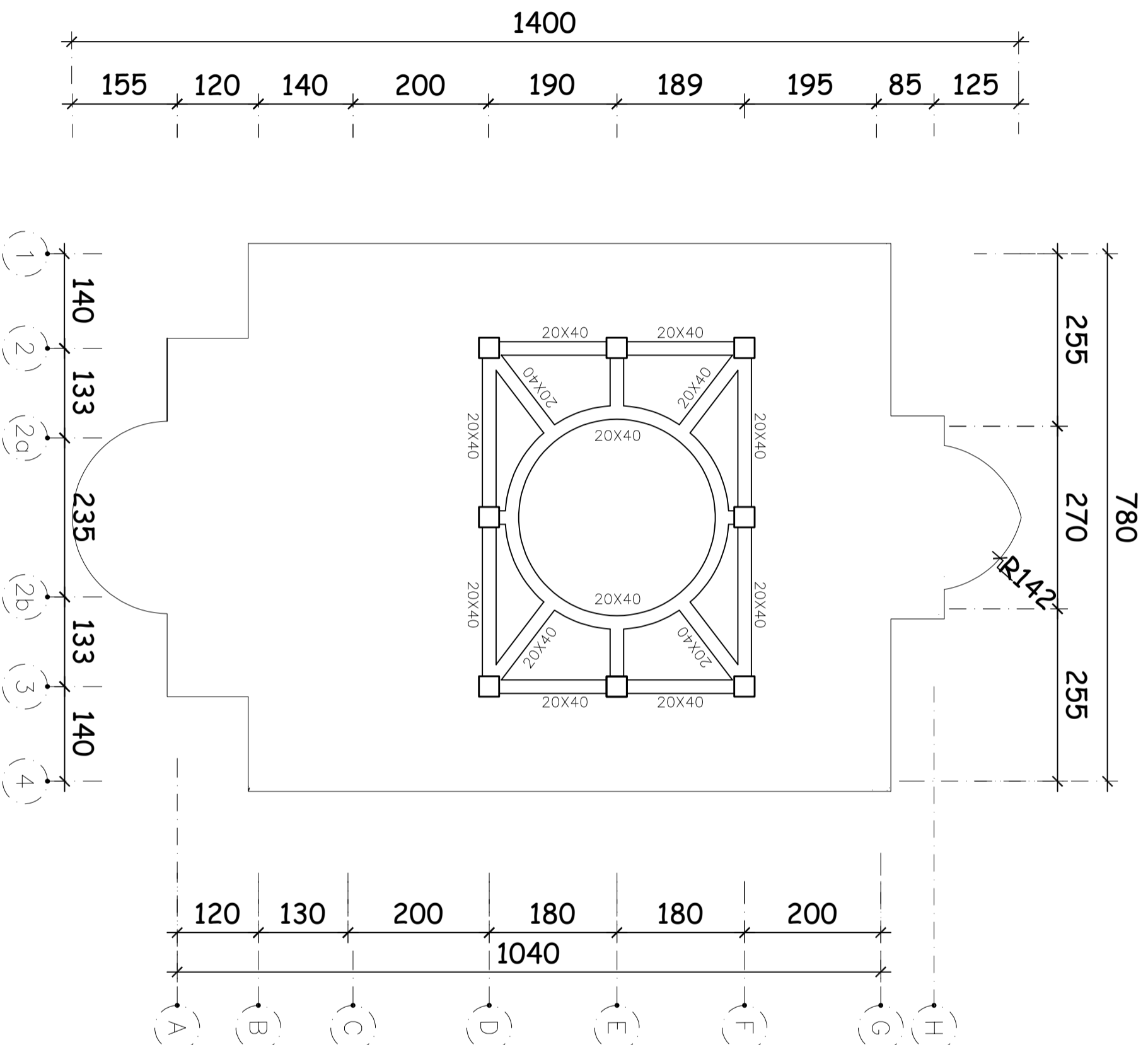

DENAH RENCANA BALOK LEV 2

SKALA 1:50

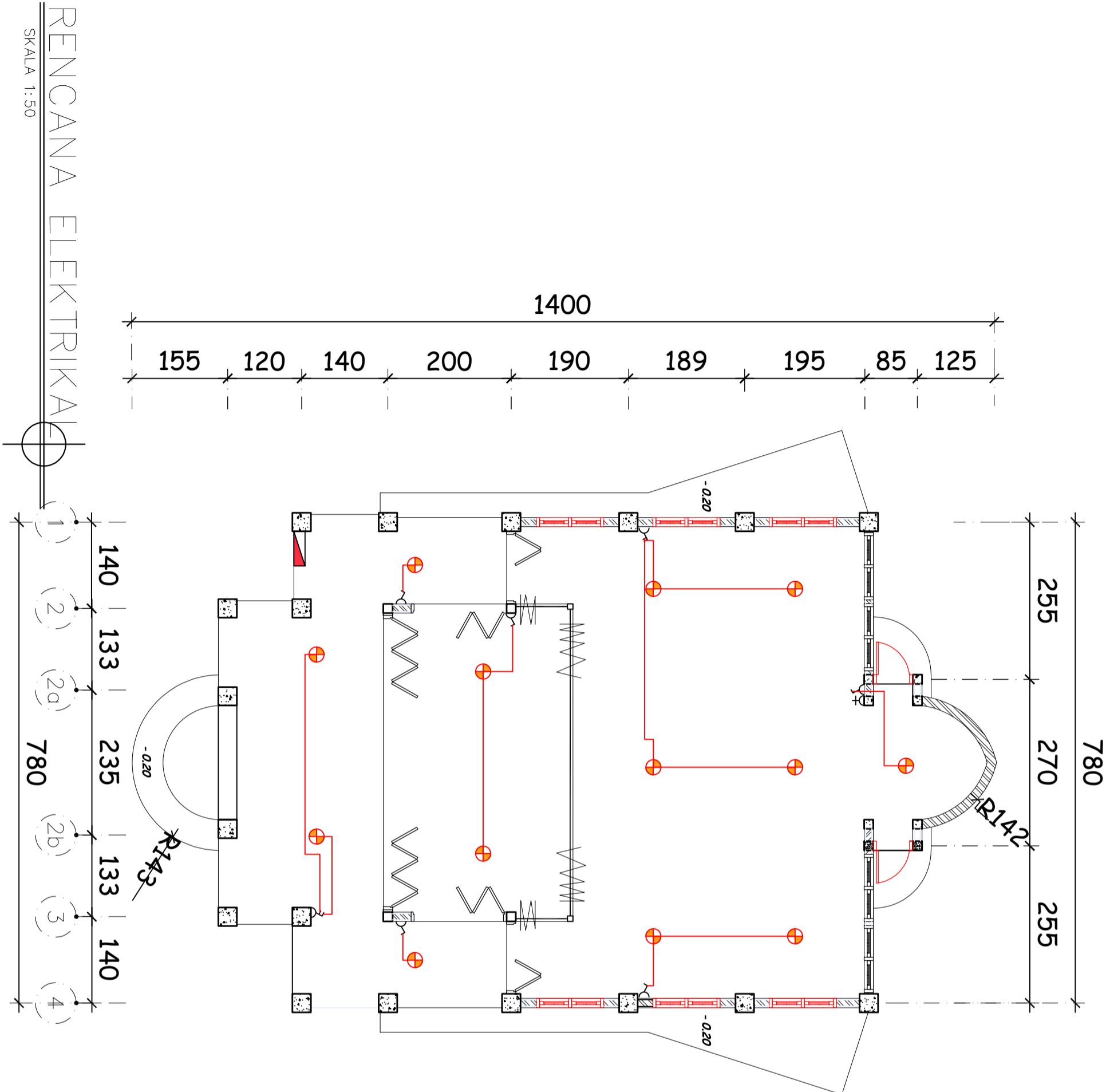

- = DOWN LIGHT 18 WATT
- = SAKLAR TUNGGAL
- = SAKLAR GANDA
- = STOP KONTAK
- = MCB BOX

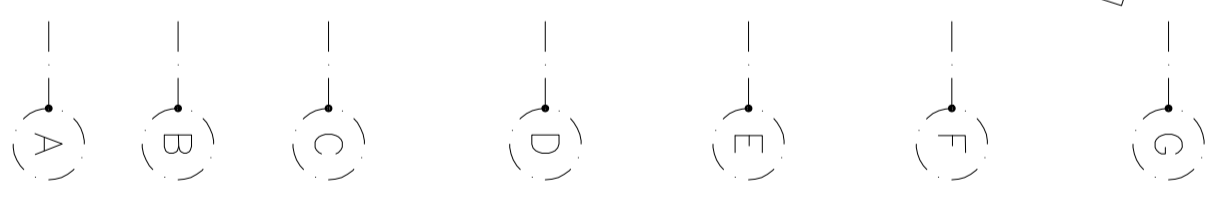

RENCANA ELEKTRIKAL

SKALA 1:50



**PEMERINTAH PROVINSI SUMATERA UTARA
BADAN PENDAPATAN DAERAH (BAPEDA)**

KETERANGAN:

JUDUL PROYEK :

PERENCANAAN GEDUNG KANTOR
BADAN PENGELOLAAN PAJAK
DAN RESTRIBUSI DAERAH (BP2RD)
UPT PPD TEBING TINGGI
PROVINSI SUMATERA UTARA

LOKASI :

Jln. Tuanku Imam Bonjol No. 1
Tebing Tinggi

DISETUJUI OLEH :

KEPALA UPT PPD
BADAN PENGELOLAAN PAJAK DAN RETRIBUSI DAERAH
TEBING TINGGI
PROVINSI SUMATERA UTARA

RAIFISEN SIREGAR, S. SOS, MSP
PEMBAINA TKI
NIP. 19670706 198910 1 001-

DISETUJUI OLEH :

PEJABAT PEMBUAT KOMITMEN UPT PPD TEBING TINGGI
BADAN PENGELOLAAN PAJAK DAN RETRIBUSI DAERAH
PROVINSI SUMATERA UTARA

ADITIVA WARMAN, S.I.P, M.Si
PENAIK TK.I
NIP. 198803 112002 1 001

PERENCANA :



DIGAMBAR OLEH : DIPERIKSA OLEH : DISETUJUI OLEH :

Cuti Mahayuli (Desainer) SAUT H PASARIBU, ST (Pemeriksa) Wardana Sampurna, ST (Penyetor)

RENCAN ELEKTRIKAL

SKALA	NO. LEMBAR	JLH LEMBAR
1 : 200	61	



**PEMERINTAH PROVINSI SUMATERA UTARA
BADAN PENDAPATAN DAERAH (BAPEDA)**

KETERANGAN:

JUDUL PROYEK :

PERENCANAAN GEDUNG KANTOR
BADAN PENDAPATAN DAERAH (BAPEDA)
UPT PD TEBING TINGGI TAHAP II
PROVINSI SUMATERA UTARA

LOKASI :

**Jln. Tuanku Imam Bonjol No. 1
Tebing Tinggi**

DISETUJUI OLEH :

KEPALA UPT PPD/PELABAT PEMBUAT KOMITMEN PPK
BADAN PENDAPATAN DAERAH (BAPENDA)
TEBING TINGGI
PROVINSI SUMATERA UTARA

RAHISEN SIREGAR, S.sos, MSP

PEMBINA TKI

NIP. 19670706 198910 1 001.-

DISETUJUI OLEH :

PEJABAT PEMBUAT KOMITMEN UPT PPD TEBING TINGGI
BADAN PENDAPATAN DAERAH (BAPENDA)
PROVINSI SUMATERA UTARA

ADITYA WARMAN, S.IP, M.SI

NIP. 198803112007011001

PERENCANA :



DIGAMBAR OLEH : DIPERIKSA OLEH : DISETUJUI OLEH :

Cut Malahayati (Desainer) SAUT H PASARIBU, ST (Struktur) Wardana Sampurna, ST (Team leader)

NAMA GAMBAR :

DENAH RENCANA
T WUDHU / KAMAR MANDI/WC

SKALA NO. LEMBAR JLN LEMBAR

1:200 62 83

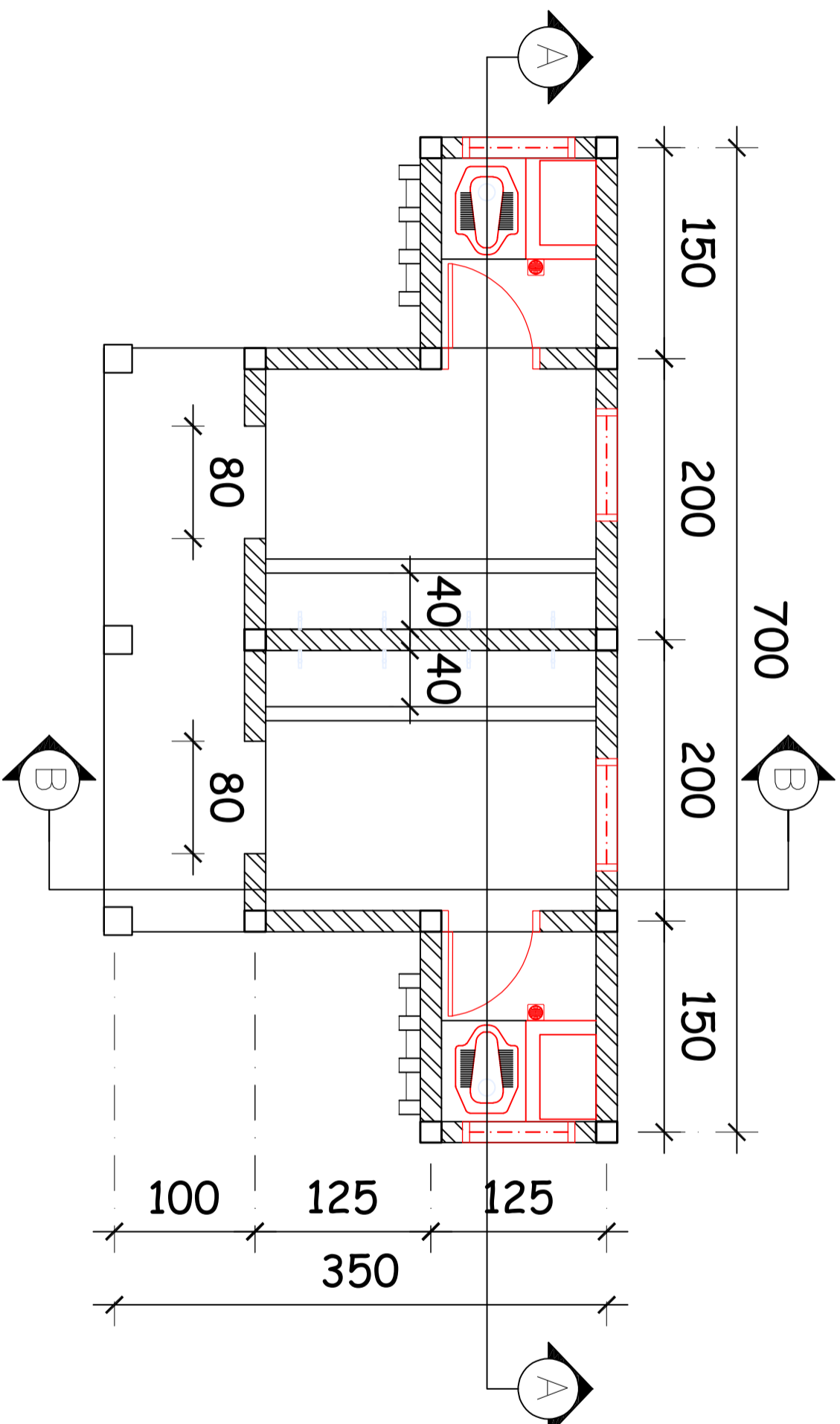

DENAH T. WUDHU
SKALA 1:50



**PEMERINTAH PROVINSI SUMATERA UTARA
BADAN PENDAPATAN DAERAH (BAPEDA)**

KETERANGAN:

JUDUL PROYEK :

PERENCANAAN GEDUNG KANTOR
BADAN PENDAPATAN DAERAH (BAPEDA)
UPT PD TEBING TINGGI TAHAP II
PROVINSI SUMATERA UTARA

LOKASI :

**Jln. Tuanku Imam Bonjol No. 1
Tebing Tinggi**

DISETUJUI OLEH :

KEPALA UPT PPD/PELABAT PEMBUAT KOMITMEN PRK
BADAN PENDAPATAN DAERAH (BAPENDA)
TEBING TINGGI
PROVINSI SUMATERA UTARA

RAHISEN SIREGAR, S.sos, MSP

PEMBINA TKI
NIP. 19670706 198910 1 001.-

DISETUJUI OLEH :

PEJABAT PEMBUAT KOMITMEN UPT PPD TEBING TINGGI
BADAN PENDAPATAN DAERAH (BAPENDA)
PROVINSI SUMATERA UTARA

ADITYA WARMAN, S.I.P. M.Si

NIP. 198803112007011001

PERENCANA :



DIGAMBAR OLEH : DIPERIKSA OLEH : DISETUJUI OLEH :

Cut Mahayati (Desainer) **SAUT H PASARIBU, ST** (Struktur) **Wardana Sampurna, ST** (Team leader)

NAMA GAMBAR :

TAMPAK DEPAN

SKALA NO. LEMBAR JLN LEMBAR

1:200 63 83

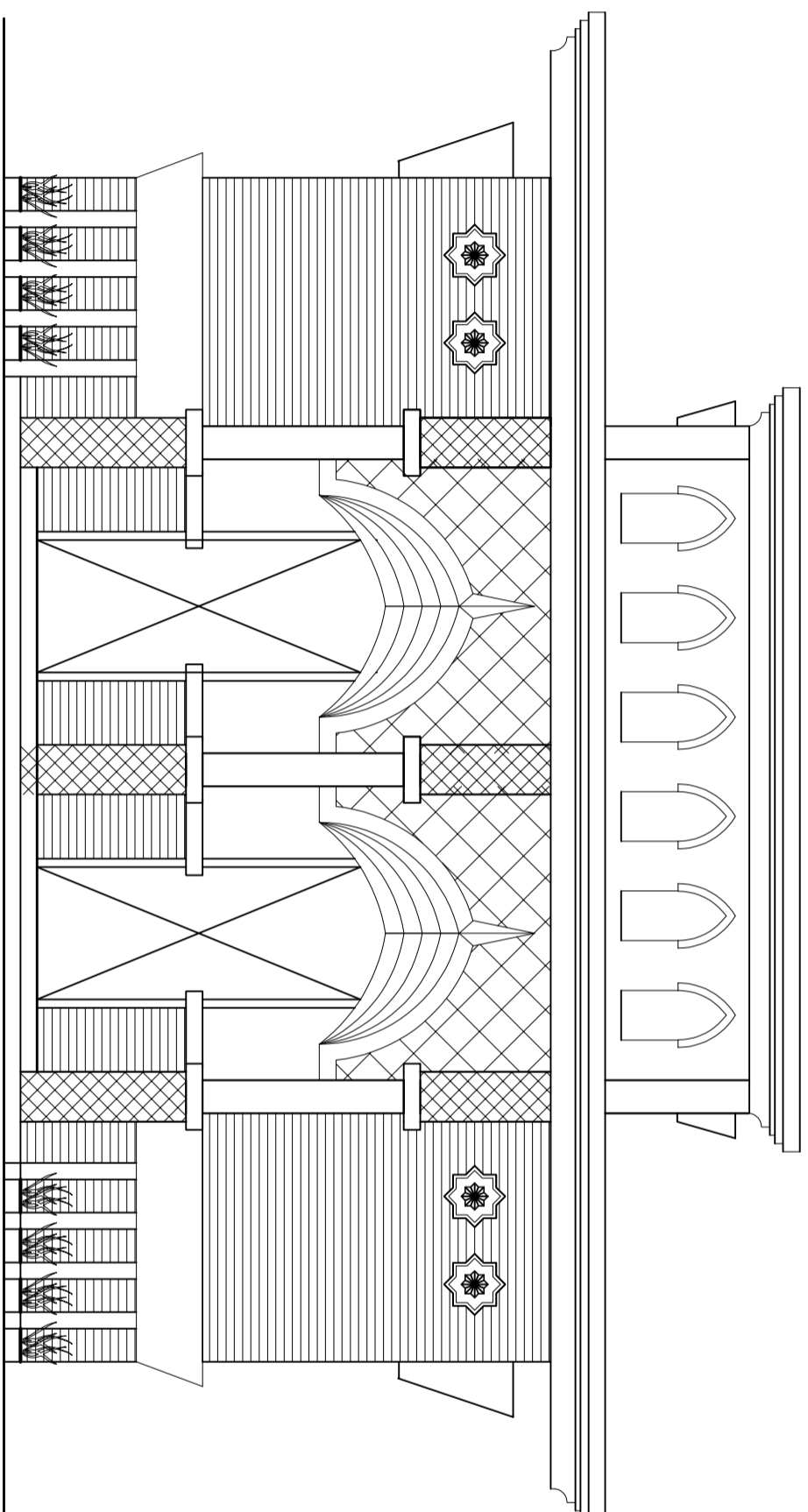

TAMPAK DEPAN T. WUDHU

SKALA 1:50



**PEMERINTAH PROVINSI SUMATERA UTARA
BADAN PENDAPATAN DAERAH (BAPEDA)**

KETERANGAN:

JUDUL PROJEK :

PERENCANAAN GEDUNG KANTOR
BADAN PENDAPATAN DAERAH (BAPENDA)
UPT PPD TEBING TINGGI TAHAP II
PROVINSI SUMATERA UTARA

LOKASI :

**Jln. Tuanku Imam Bonjol No. 1
Tebing Tinggi**

DISETUJUI OLEH :

KEPALA UPT PPD/PELABAT PEMBUAT KOMITMEN PPK
BADAN PENDAPATAN DAERAH (BAPENDA)
TEBING TINGGI
PROVINSI SUMATERA UTARA

RAHISEN SIREGAR, S.sos, MSP

PEMBINA TKI
NIP. 19670706 198910 1 001.-

DISETUJUI OLEH :

PEJABAT PEMBUAT KOMITMEN UPT PPD TEBING TINGGI
BADAN PENDAPATAN DAERAH (BAPENDA)
PROVINSI SUMATERA UTARA

ADITYA WARMAN, S.IP, M.SI

NIP. 198803112007011001

PERENCANA :

CV SARANUS
INGENIERING CONSULTANT

DIGAMBAR OLEH : DIPERIKSA OLEH : DISETUJUI OLEH :

Cut Mahayati (Draftir) SAUT H PASARIBU, ST (Struktur) Wardana Sampurna, ST (Team leader)
NAMA GAMBAR :

TAMPAK SAMPING

SKALA NO. LEMBAR JLN LEMBAR

1:200 64 **83**

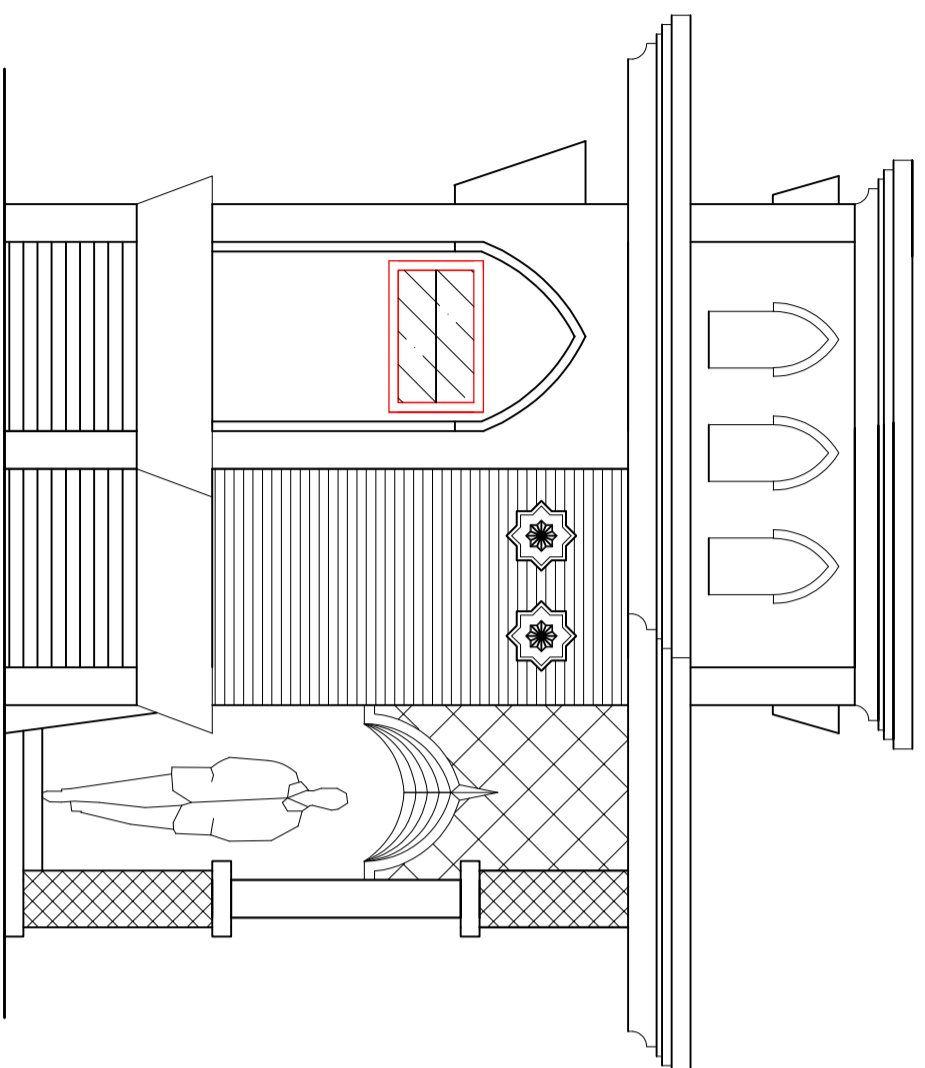

TAMPAK SAMPING KIRI T. WUDHU

SKALA 1:50

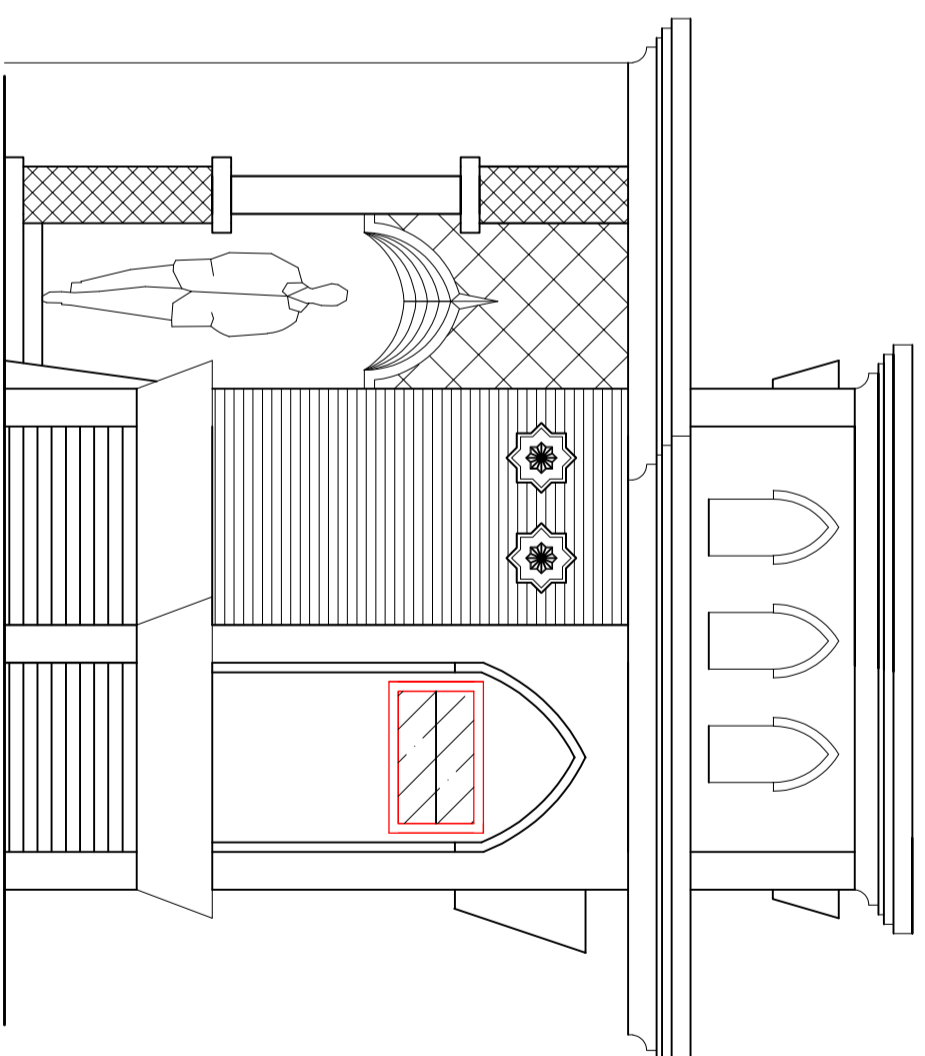

TAMPAK SAMPING KANAN T. WUDHU

SKALA 1:50



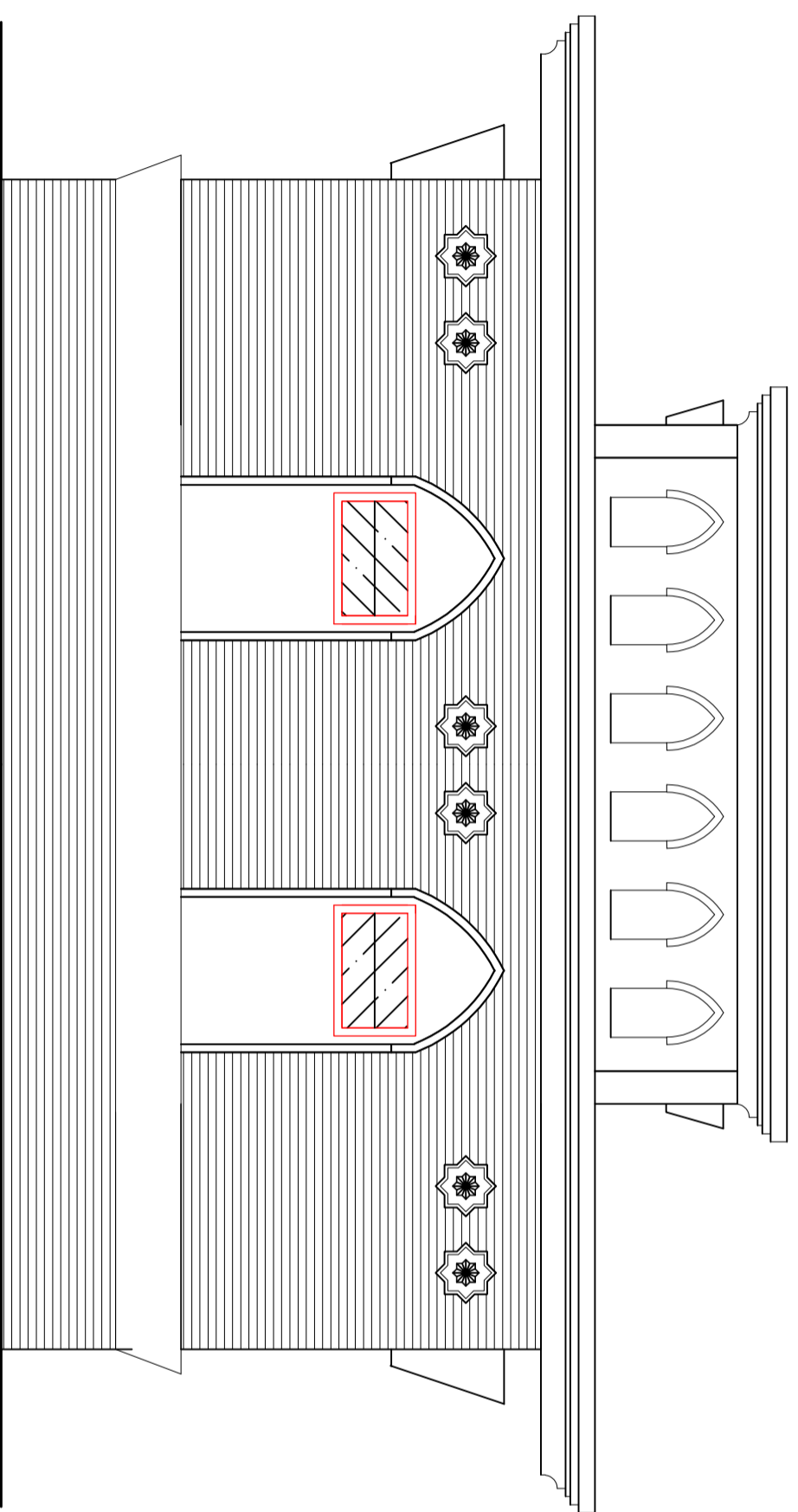

**PEMERINTAH PROVINSI SUMATERA UTARA
BADAN PENDAPATAN DAERAH (BAPEDA)**

KETERANGAN:

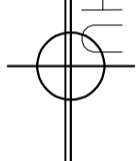

TAMPAK BELAKANG T. WUDHUK
SKALA 1:50



JUDUL PROYEK : PERENCANAAN GEDUNG KANTOR BADAN PENDAPATAN DAERAH (BAPEDA) UPT PD TEBING TINGGI TAHAP II PROVINSI SUMATERA UTARA		
LOKASI : Jln. Tuanku Imam Bonjol No. 1 Tebing Tinggi		
DISETUJUI OLEH : KEPALA UPT PPD/PELABAT PEMBUAT KOMITMEN PRK BADAN PENDAPATAN DAERAH (BAPENDA) TEBING TINGGI PROVINSI SUMATERA UTARA RAHISEN SIREGAR, S.sos, MSP PEMBINA TKI NIP. 19670706 198910 1 001.-		
DISETUJUI OLEH : PEJABAT PEMBUAT KOMITMEN UPT PPD TEBING TINGGI BADAN PENDAPATAN DAERAH (BAPENDA) PROVINSI SUMATERA UTARA ADITTYA WARMAN, S.IP, M.Si NIP. 198803112007011001		
PERENCANA : 		
DIGAMBAR OLEH :	DIPERIKSA OLEH :	DISETUJUI OLEH :
Cut Mahayati <small>(Desainer)</small>	SAUT H PASARIBU, ST <small>(Struktur)</small>	Wardana Samputra, ST <small>(Team leader)</small>
NAMA GAMBAR : TAMPAK BELAKANG		
SKALA	NO. LEMBAR	JLH LEMBAR
1:200	65	83



**PEMERINTAH PROVINSI SUMATERA UTARA
BADAN PENDAPATAN DAERAH (BAPEDA)**

KETERANGAN:

DETAIL A

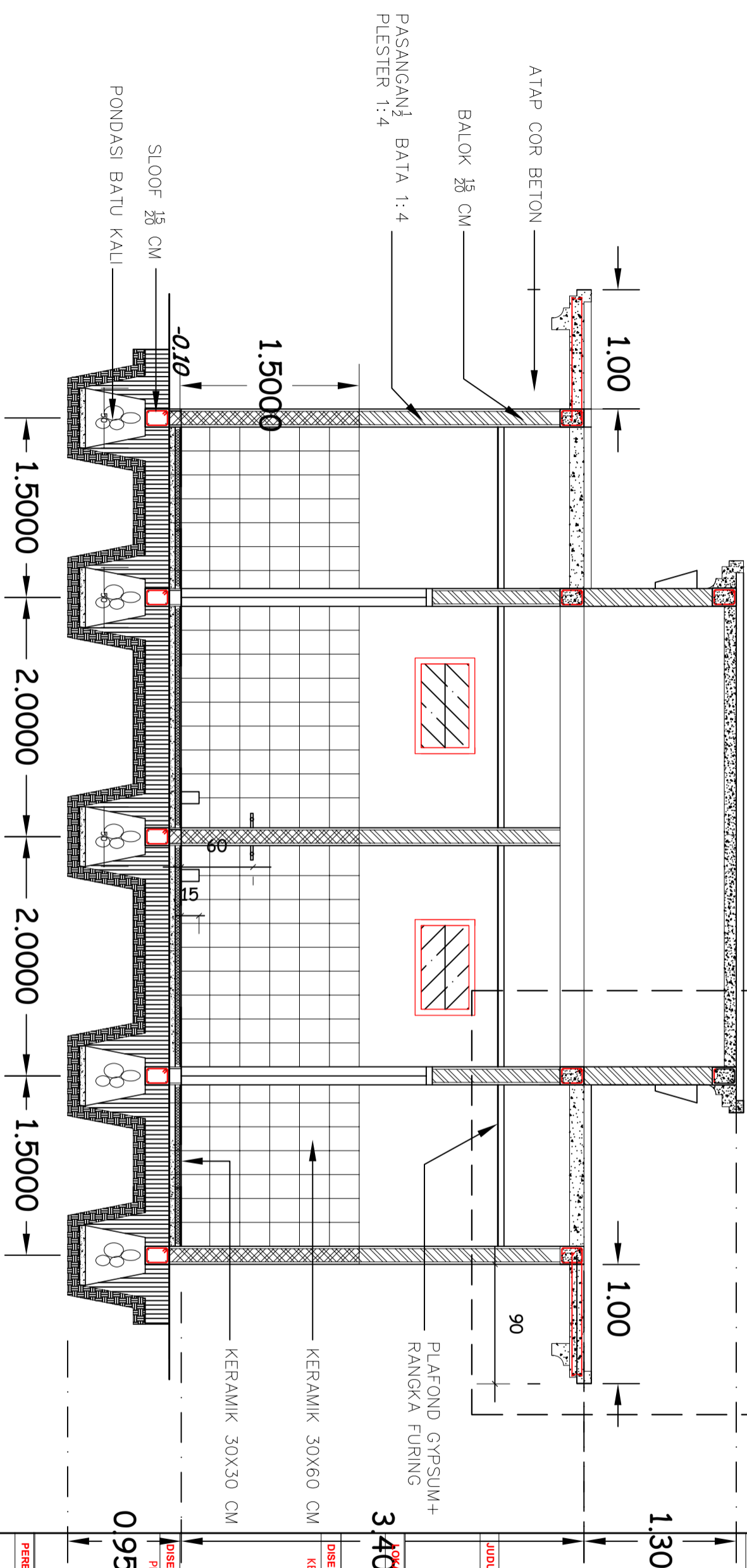

POTONGAN A-A
SKALA 1:50

<p>PERENCANA: ADITYA WARMAN, S.I.P., M.Si NIP. 198803112007011001</p>		
<p>DISETUIJI OLEH: KEPALA UPT PPD/PELABAT PEMBUAT KOMITMEN PPK BADAN PENDAPATAN DAERAH (BAPENDA) TEBING TINGGI PROVINSI SUMATERA UTARA</p>		
<p>DISETUIJI OLEH: RAHISEN SIREGAR, S.sos, MSP PEMBINA TKI NIP. 19670706 198910 1 001 -</p>		
<p>DISETUIJI OLEH: PEJABAT PEMBUAT KOMITMEN UPT PPD TEBING TINGGI BADAN PENDAPATAN DAERAH (BAPENDA) PROVINSI SUMATERA UTARA</p>		
<p>LOKASI: Jln. Tuanku Inam Bonjol No. 1 Tebing Tinggi</p>		
<p>JUDUL PROJEK: PERENCANAAN GEDUNG KANTOR BADAN PENDAPATAN DAERAH (BAPENDA) UPT PPD TEBING TINGGI TAHAP II PROVINSI SUMATERA UTARA</p>		
<p>DIGAMBAR OLEH: DIPERIKSA OLEH: DISETUIJI OLEH:</p>		
<p>NAMA GAMBAR: Cuti Malahayati (Drafting) SAUT H PASARIBU, ST (Struktur) Wardana Samputra, ST (Team leader)</p>		
<p>POTONGAN A-A</p>		
SKALA	NO. LEMBAR	JLH LEMBAR
1:200	66	83



**PEMERINTAH PROVINSI SUMATERA UTARA
BADAN PENDAPATAN DAERAH (BAPEDA)**

KETERANGAN:

JUDUL PROYEK :

PERENCANAAN GEDUNG KANTOR
BADAN PENDAPATAN DAERAH (BAPENDA)
UPT PPD TEBING TINGGI TAHAP II
PROVINSI SUMATERA UTARA

LOKASI :

**Jln. Tuanku Imam Bonjol No. 1
Tebing Tinggi**

DISETUJUI OLEH :

KEPALA UPT PPD/PELABAT PEMBUAT KOMITMEN PPK
BADAN PENDAPATAN DAERAH (BAPENDA)
TEBING TINGGI
PROVINSI SUMATERA UTARA

RAHISEN SIREGAR, S.sos, MSP

PEMBINA TKI

NIP. 19670706 198910 1 001.-

DISETUJUI OLEH :

PEJABAT PEMBUAT KOMITMEN UPT PPD TEBING TINGGI
BADAN PENDAPATAN DAERAH (BAPENDA)
PROVINSI SUMATERA UTARA

ADITYA WARMAN, S.IP, M.Si

NIP. 198803112007011001

PERENCANA :



DIGAMBAR OLEH : DIPERIKSA OLEH : DISETUJUI OLEH :

Cut Malahayati (Drafting) **SAUT H PASARIBU, ST** (Struktur) **Wardana Sampurna, ST** (Team leader)
NAMA GAMBAR :

POTONGAN B-B

SKALA NO. LEMBAR JLH LEMBAR

1:200 67 **83**

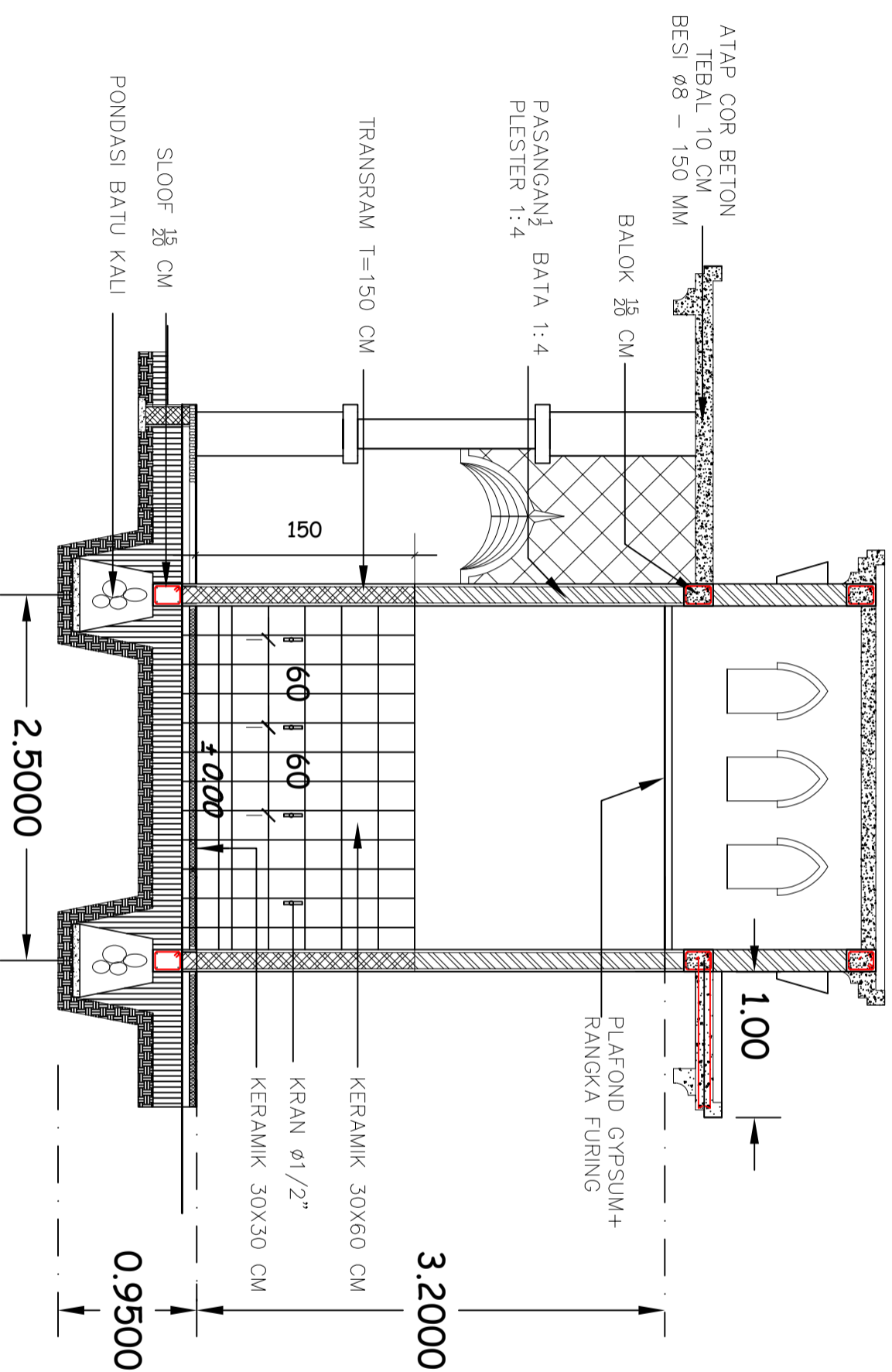

POTONGAN B-B

SKALA 1:50

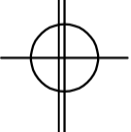

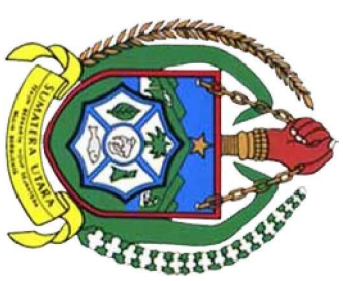

**PEMERINTAH PROVINSI SUMATERA UTARA
BADAN PENDAPATAN DAERAH (BAPEDA)**

KETERANGAN:

JUDUL PROYEK :

PERENCANAAN GEDUNG KANTOR
BADAN PENDAPATAN DAERAH (BAPENDA)
UPT PPD TEBING TINGGI TAHAP II
PROVINSI SUMATERA UTARA

LOKASI :

**Jln. Tuanku Imam Bonjol No. 1
Tebing Tinggi**

DISETUJUI OLEH :

KEPALA UPT PPD/PELABAT PEMBUAT KOMITMEN PPK
BADAN PENDAPATAN DAERAH (BAPENDA)
TEBING TINGGI
PROVINSI SUMATERA UTARA

RAHISEN SIREGAR, S.sos, MSP

PEMBINA TKI
NIP. 19670706 198910 1 001 -

DISETUJUI OLEH :

PEJABAT PEMBUAT KOMITMEN UPT PPD TEBING TINGGI
BADAN PENDAPATAN DAERAH (BAPENDA)
PROVINSI SUMATERA UTARA

ADITYA WARMAN, S.IP, M.SI

NIP. 198803112007011001

PERENCANA :



DIGAMBAR OLEH : DIPERIKSA OLEH : DISETUJUI OLEH :

Cut Malahayati (Desainer) **SAUT H PASARIBU, ST** (Struktur) **Wardana Samputra, ST** (Team leader)
NAMA GAMBAR :

DETAIL A

SKALA NO. LEMBAR JLN LEMBAR

1:200 68 **83**

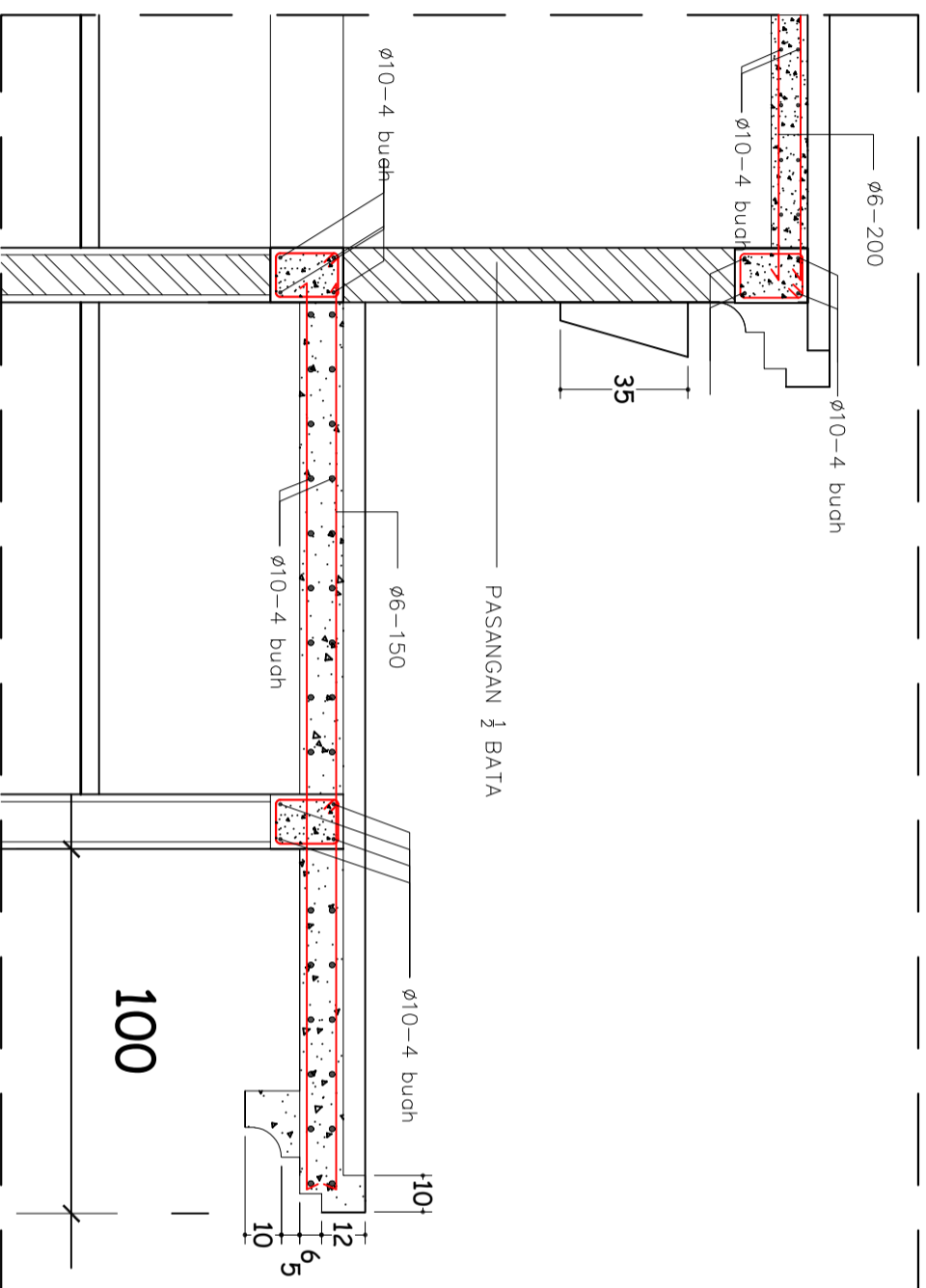

DETAIL A

SKALA 1:50

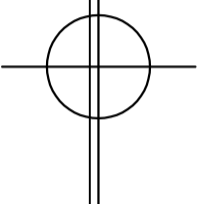

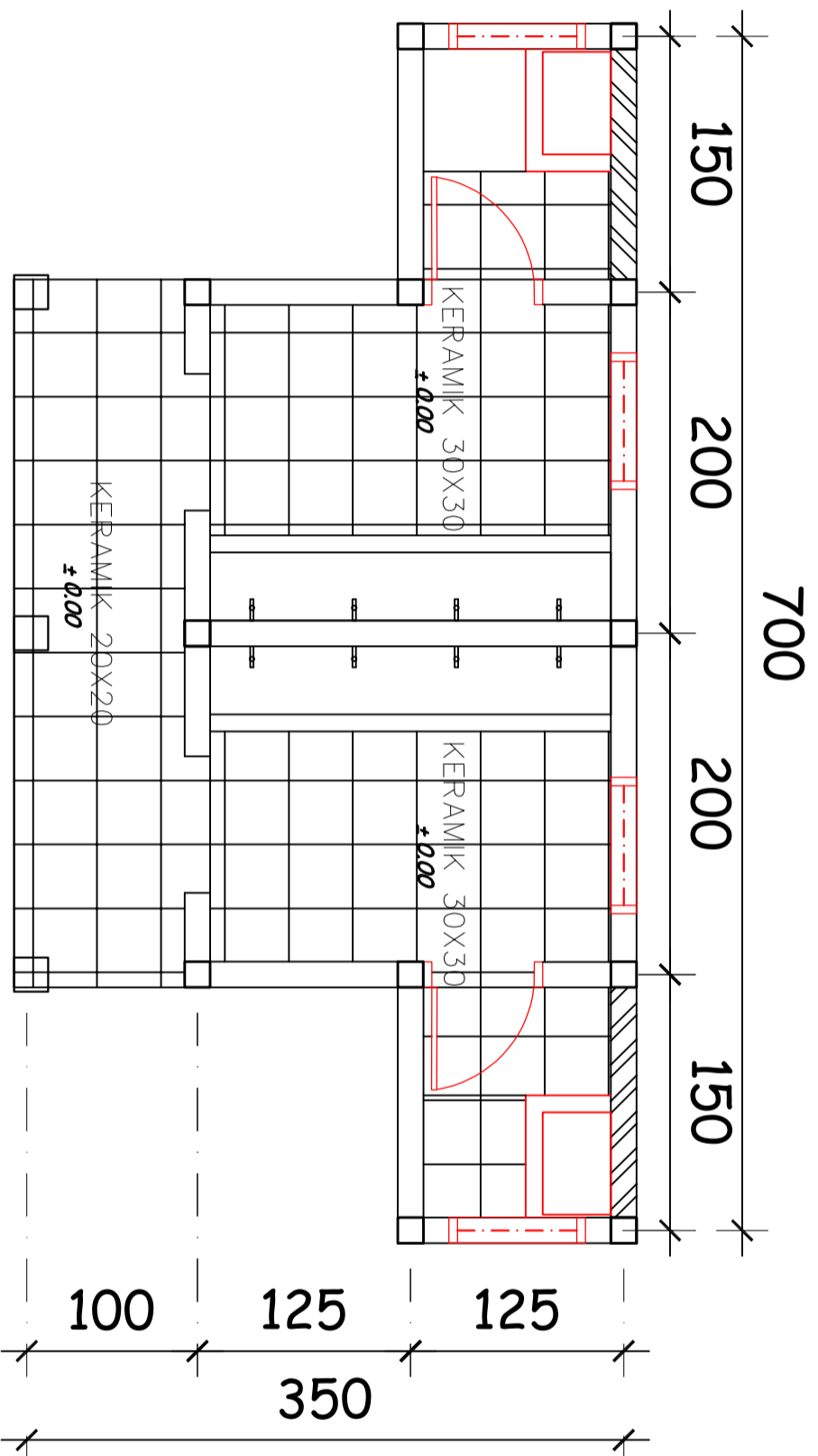

RENCANA LANTAI
SKALA 1:50

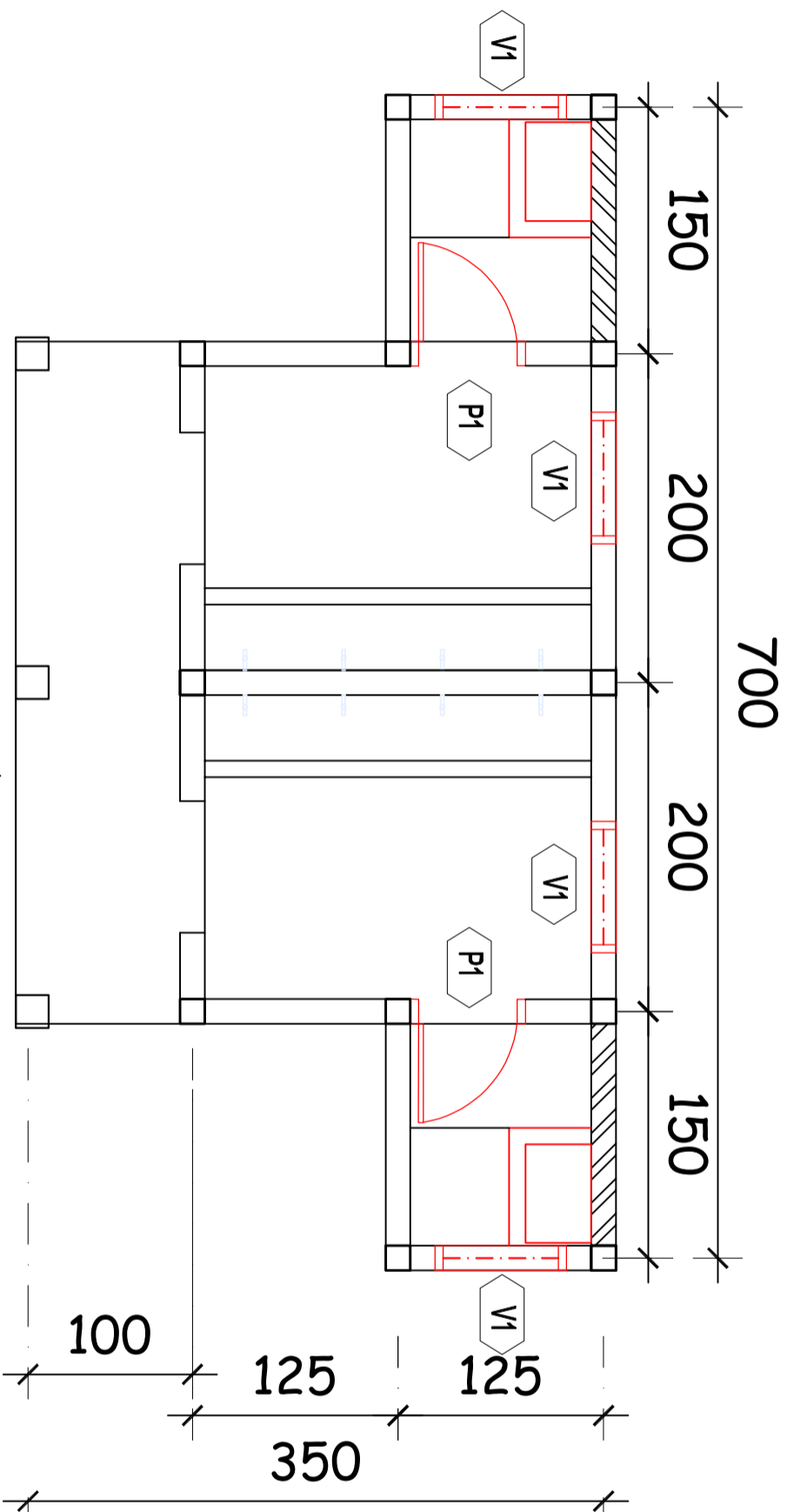

RENCANA KUSEN
SKALA 1:50



PEMERINTAH PROVINSI SUMATERA UTARA
BADAN PENELITIAN DAN PENGEMBANGAN (BAPENKOP) DAERAH

KETERANGAN:

JUDUL PROJEK :

PERENCANAAN GEDUNG KANTOR
BADAN PENELITIAN DAN PENGEMBANGAN (BAPENKOP) DAERAH
DI PERUM BUNDA UTARA (BUNDA UTARA)
PROVINSI SUMATERA UTARA

LOKASI :

Jln. Tuanku Imam Bonjol No. 1
Tebing Tinggi

DISETUJUI OLEH :

KEPALA UPT PPD/PELABAT PEMBUAT KOMITMEN PPK
BADKUMSI/PELAKSANAAN (BAPENKOP)
TEBING TINGGI
PROVINSI SUMATERA UTARA

RAHISEN SIREGAR, S.sos, MSP

PEMBINA TKI
NIP. 19670706 198910 1 001 -

DISETUJUI OLEH :

PEJABAT PEMBUAT KOMITMEN UPT PPD TEBING TINGGI
BADAN PENDAPATAN DAERAH (BAPENDA)
PROVINSI SUMATERA UTARA

ADITYA WARMAN, S.IP, M.Si

NIP. 19890911 200203 1 001 -

PERENCANA :



DIGAMBAR OLEH : DIPERIKSA OLEH : DISETUJUI OLEH :

Cut Majalaya (Desainer) SAUT H PASARIYU, ST (Reviewer) Wardana Saamputra, ST (Penyelia)

NAMA GAMBAR :

DENAH RENCANA KUSEN

SKALA NO. LEMBAR JIHL LEMBAR

1:200 69 83

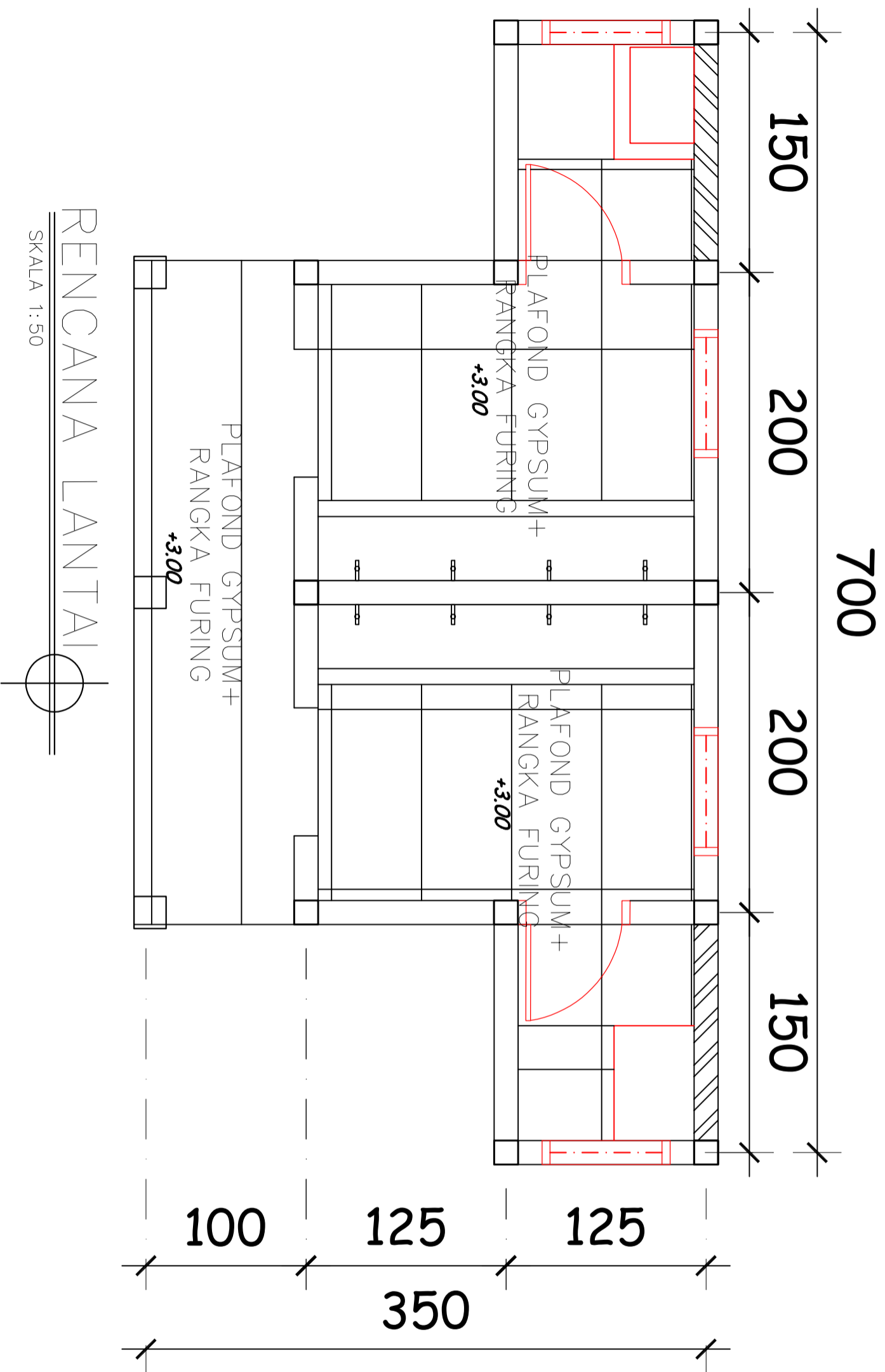

RENCANA LANTAI
SKALA 1:50



**PEMERINTAH PROVINSI SUMATERA UTARA
BADAN PENDAPATAN DAERAH (BAPEDA)**

KETERANGAN:

JUDUL PROJEK :

PERENCANAAN GEDUNG KANTOR
BADAN PENDAPATAN DAERAH (BAPEDA)
UPT PD TEBING TINGGI TAHAP II
PROVINSI SUMATERA UTARA

LOKASI :

**Jln. Tuanku Inam Bonjol No. 1
Tebing Tinggi**

DISETUJUI OLEH :

KEPALA UPT PPD/PELABAT PEMBUAT KOMITMEN PPK
BADAN PENDAPATAN DAERAH (BAPENDA)
TEBING TINGGI
PROVINSI SUMATERA UTARA

RAHISEN SIREGAR, S.sos, MSP
PEMBINA TKI
NIP. 19670706 198910 1 001 -

DISETUJUI OLEH :

PEJABAT PEMBUAT KOMITMEN UPT PPD TEBING TINGGI
BADAN PENDAPATAN DAERAH (BAPENDA)
PROVINSI SUMATERA UTARA

PERENCANA :

ADITYA WARMAN, S.IP, M.Si
NIP. 198803112007011001



DIGAMBAR OLEH : DIPERIKSA OLEH : DISETUJUI OLEH :

Cut Malahayati (Desainer) SAUT H PASARIBU, ST (Struktur) Wardana Sampurna, ST (Team leader)
NAMA GAMBAR :

DENAH RENCANA POLA LANTAI

SKALA	NO. LEMBAR	JLH LEMBAR
1:200	70	83

TIPE V2
VENTILASI-2

KUSEN : Kayu
JENDELA : Kaca mati Transparan 5 mm

JUMLAH : 4 BUAH

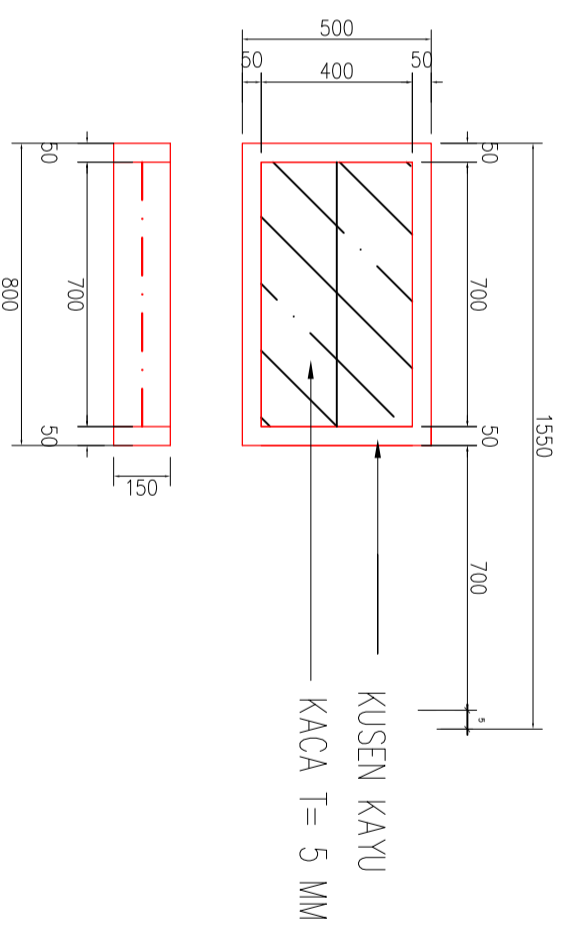

PEMERINTAH PROVINSI SUMATERA UTARA
BADAN PENDAPATAN DAERAH (BAPEDA)

KETERANGAN:

JUDUL PROYEK :

PERENCANAAN GEDUNG KANTOR
BADAN PENDAPATAN DAERAH (BAPEDA)
UPT PPD TEBING TINGGI TAHAP II
PROVINSI SUMATERA UTARA

LOKASI :

Jln. Tuanku Inam Bonjol No. 1
Tebing Tinggi

DISETUJUI OLEH :

KEPALA UPT PPD/PELABAT PEMBUAT KOMITMEN PRK
BADAN PENDAPATAN DAERAH (BAPENDA)
TEBING TINGGI
PROVINSI SUMATERA UTARA

RAHSEEN SIREGAR, S.sos, MSP

PEMBINA TKI
NIP. 19670706 198910 1 001.-

DISETUJUI OLEH :

PEJABAT PEMBUAT KOMITMEN UPT PPD TEBING TINGGI
BADAN PENDAPATAN DAERAH (BAPENDA)
PROVINSI SUMATERA UTARA

ADITYA WARMAN, S.IP, M.SI

NIP. 198803112007011001

PERENCANA :



DIGAMBAR OLEH : DIPERIKSA OLEH : DISETUJUI OLEH :

Cut Mahayati (Desainer) **SAUT H PASARIBU, ST** (Struktur) **Wardana Samputra, ST** (Team leader)
NAMA GAMBAR :

DETAIL KUSEN

SKALA NO. LEMBAR JLN LEMBAR

1:200 71 **83**

TIPE P3 80
PINTU-1 80

KANAN/ KIRI= 80 cm **TINGGI = 210 cm**

PINTU : PVC bingkai PANEL

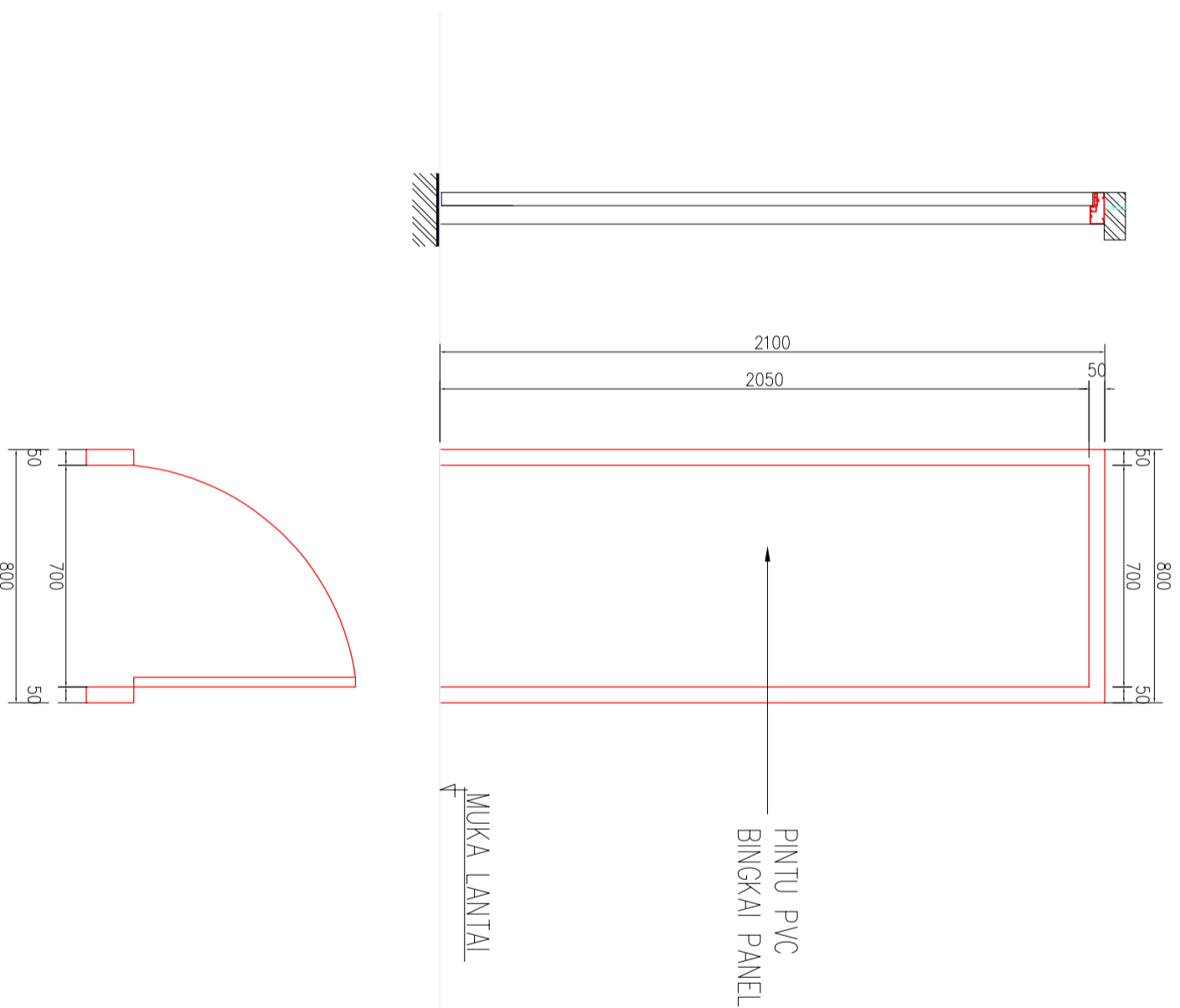

JUMLAH : 2 UNIT



PEMERINTAH PROVINSI SUMATERA UTARA
BADAN PENDAPATAN DAERAH (BAPEDA)

KETERANGAN:

JUDUL PROJEK :

PERENCANAAN GEDUNG KANTOR
BADAN PENDAPATAN DAERAH (BAPENDA)
UPT PPD TEBING TINGGI TAHAP II
PROVINSI SUMATERA UTARA

LOKASI :

Jln. Tuanku Imam Bonjol No. 1
Tebing Tinggi

DISETUJUI OLEH :

KEPALA UPT PPD/PEJABAT PEMBUAT KOMITMEN PRK
BADAN PENDAPATAN DAERAH (BAPENDA)
TEBING TINGGI
PROVINSI SUMATERA UTARA

RAHISEN SIREGAR, S.sos, MSP
PEMBINA TKI
NIP. 19670706 198910 1 001.-

DISETUJUI OLEH :

PEJABAT PEMBUAT KOMITMEN UPT PPD TEBING TINGGI
BADAN PENDAPATAN DAERAH (BAPENDA)
PROVINSI SUMATERA UTARA

ADITYA WARMAN, S.IP, M.SI
NIP. 198803112007011001

PERENCANA :



DIGAMBAR OLEH : DIPERIKSA OLEH : DISETUJUI OLEH :

Cut Mahayati (Desainer) SAUT H PASARIBU, ST (Struktur) Wardana Sampurna, ST (Team leader)
NAMA GAMBAR :

DETAIL KUSEN

SKALA NO. LEMBAR JLN LEMBAR

1:200 72 83

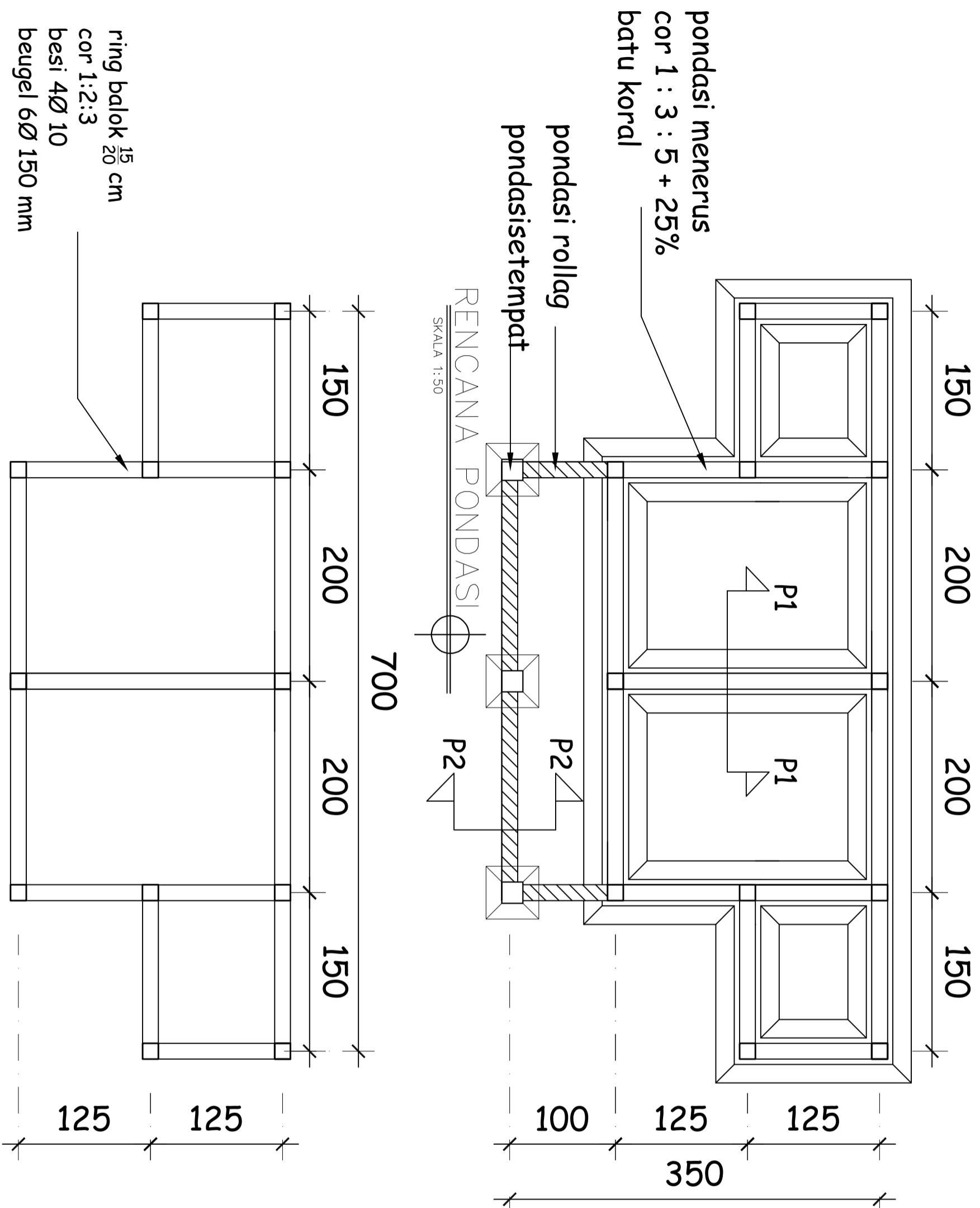

PEMERINTAH PROVINSI SUMATERA UTARA
BADAN PENDAPATAN DAERAH (BAPEDA)

KETERANGAN:

JUDUL PROYEK :

PERENCANAAN GEDUNG KANTOR
BADAN PENDAPATAN DAERAH (BAPENDA)
UPT PPD TEBING TINGGI TAHAP II
PROVINSI SUMATERA UTARA

LOKASI :

Jln. TuanKu Inam Bonjol No. 1
Tebing Tinggi

DISETUJUI OLEH :

KEPALA UPT PPD/PEJABAT PEMBUAT KOMITMEN PPK
BADAN PENDAPATAN DAERAH (BAPENDA)
TEBING TINGGI
PROVINSI SUMATERA UTARA

RAIFISEN SIREGAR, S.Sos, MSP
PENJABAT PPK

NIP. 19670706 198910 1 001-

DISETUJUI OLEH :

PEJABAT PEMBUAT KOMITMEN UPT PPD TEBING TINGGI
BADAN PENDAPATAN DAERAH (BAPENDA)
PROVINSI SUMATERA UTARA

ADITIVA WARMAN, S.IP, M.Si
PENJABAT PPK

NIP. 198803112007011001

PERENCANA :



DIGAMBAR OLEH : DIPERIKSA OLEH : DISETUJUI OLEH :

Cut Malahayati (Drafting) SAUT H PASARIBU, ST (Struktur) Wardana Sampurna, ST (Team leader)

NAMA GAMBAR :

RENCANA BALOK

SKALA NO. LEMBAR JLN LEMBAR

1:200 73 80



**PEMERINTAH PROVINSI SUMATERA UTARA
BADAN PENDAPATAN DAERAH (BAPEDA)**

KETERANGAN:

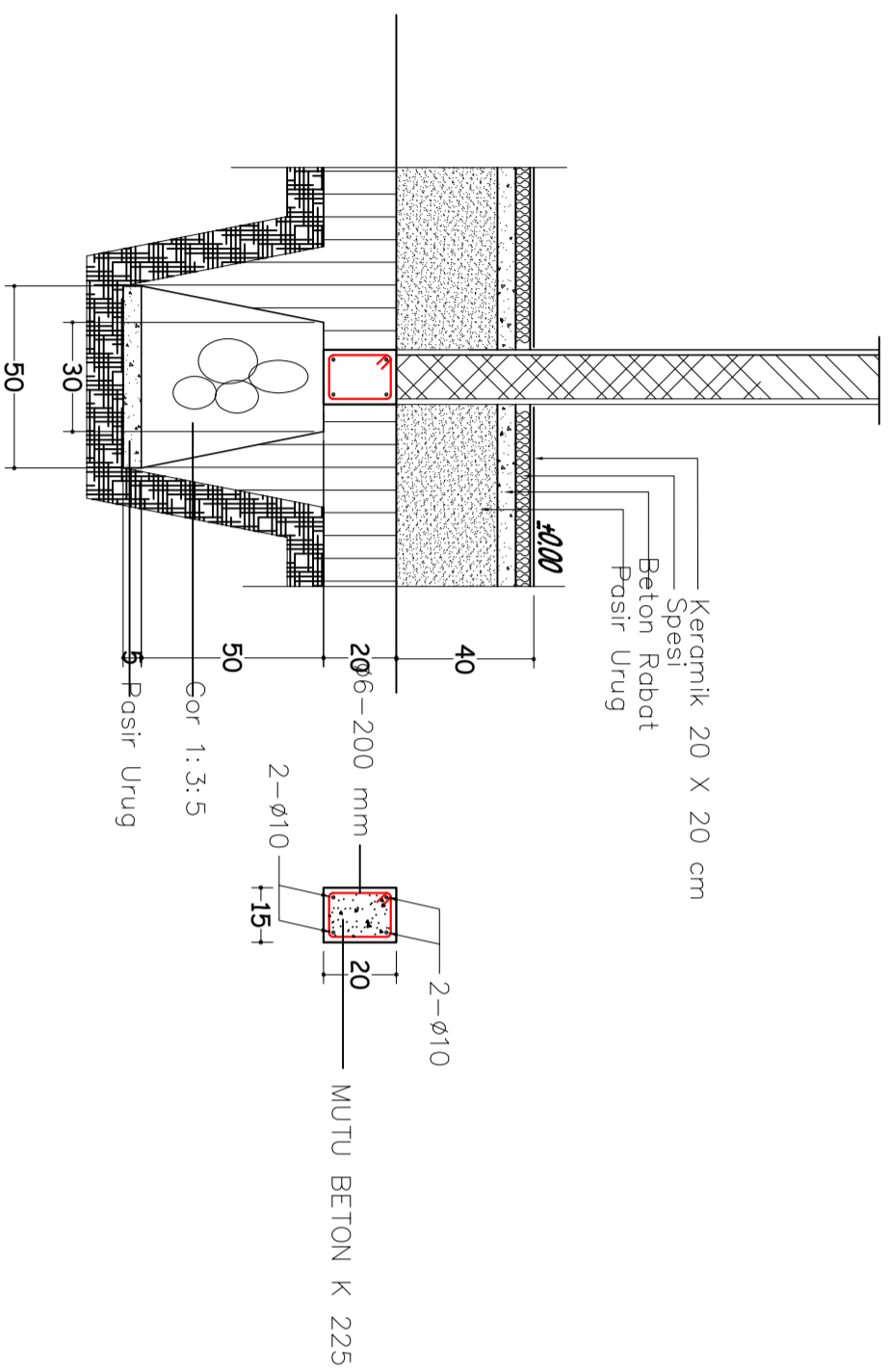
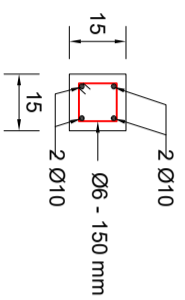

DETAIL P1
SKALA 1:25

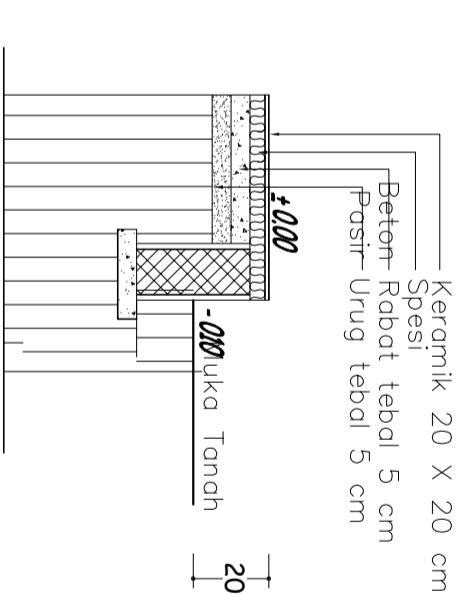

DETAIL P2
SKALA 1:25

JUDUL PROYEK :

PERENCANAAN GEDUNG KANTOR
BADAN PENDAPATAN DAERAH (BAPEDA)
UPT PPD TEBING TINGGI TAHAP II
PROVINSI SUMATERA UTARA

LOKASI :

**Jln. Tuanku Imam Bonjol No. 1
Tebing Tinggi**

DISETUJUI OLEH :

KEPALA UPT PPD/PELABAT PEMBUAT KOMITMEN PPK
BADAN PENDAPATAN DAERAH (BAPEDA)
TEBING TINGGI
PROVINSI SUMATERA UTARA

RAFISEN SIREGAR, S.sos, MSP
PEMBINA TKI
NIP. 19670706 198910 1 001-

DISETUJUI OLEH :

PELABAT PEMBUAT KOMITMEN UPT PPD TEBING TINGGI
BADAN PENDAPATAN DAERAH (BAPEDA)
PROVINSI SUMATERA UTARA

ADITYA WARMAN, S.IP, M.SI
NIP. 198803112007011001

PERENCANA :



DIGAMBAR OLEH : DIPERIKSA OLEH : DISETUJUI OLEH :

Cut Malahayati (Desainer) SAUT H PASARIBU, ST (Struktur) Wardana Sampurna, ST (Team leader)

NAMA GAMBAR :

DETAIL PONDASI

SKALA NO. LEMBAR JLN LEMBAR

1 : 200 74 80

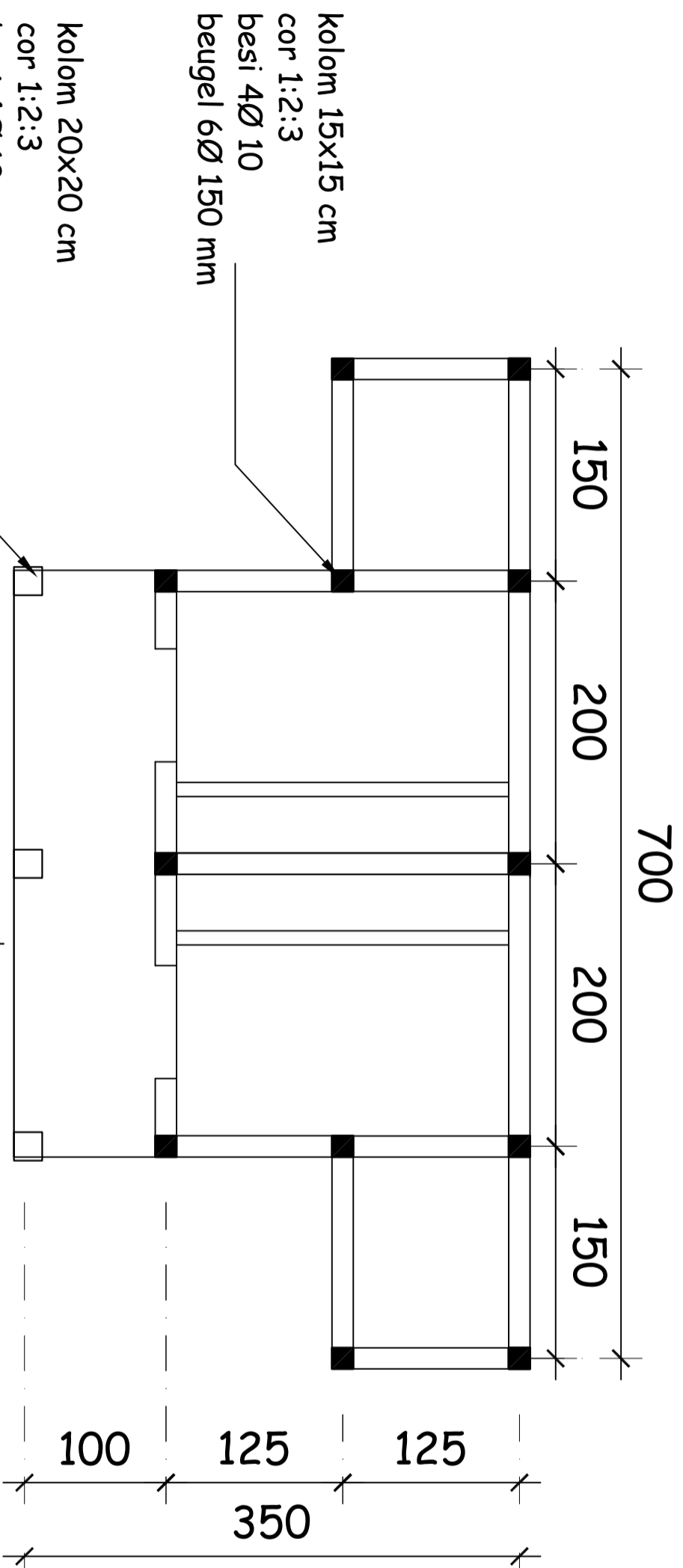
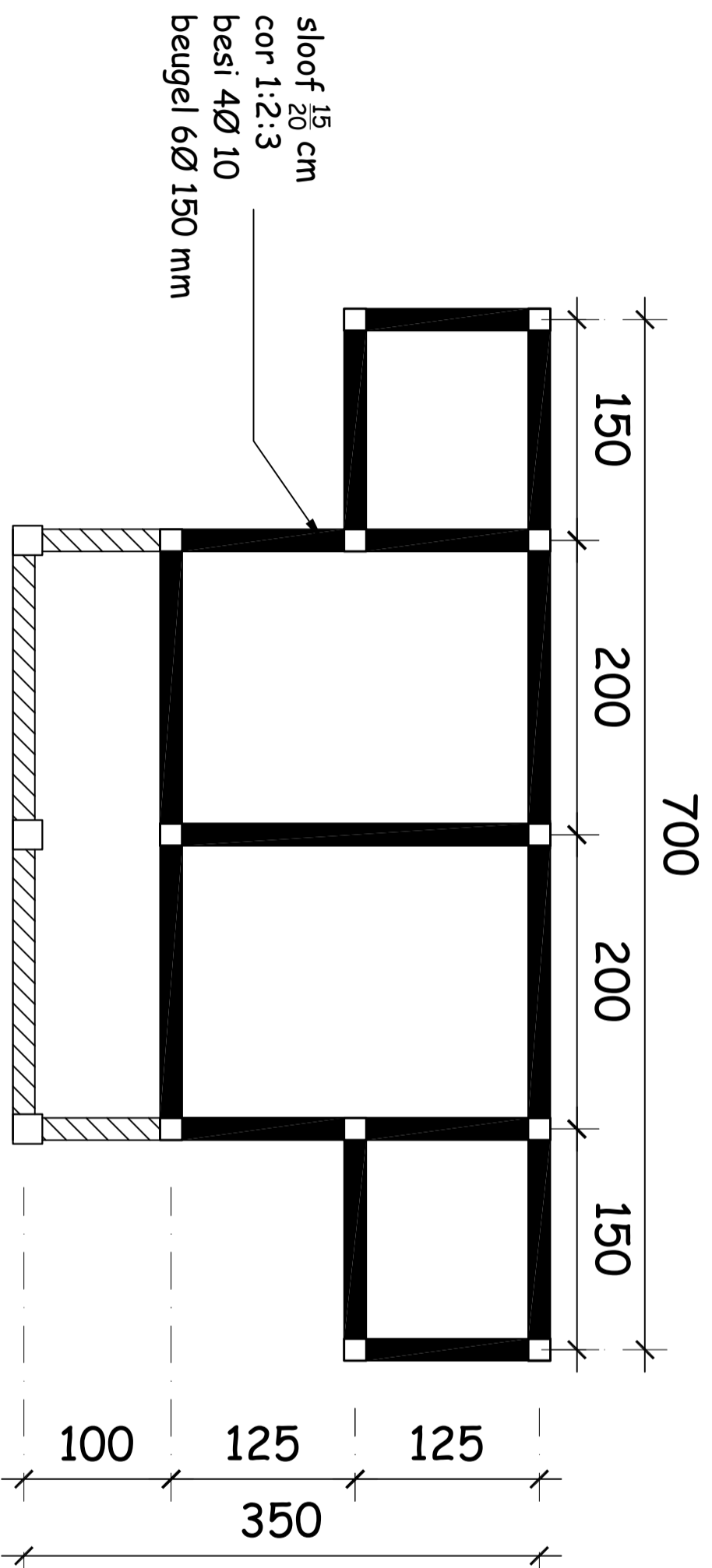

PEMERINTAH PROVINSI SUMATERA UTARA
BADAN PENDAPATAN DAERAH (BAPEDA)

KETERANGAN:

JUDUL PROYEK :

PERENCANAAN GEDUNG KANTOR
BADAN PENDAPATAN DAERAH (BAPENDA)
UPT PPD TEBING TINGGI TAHAP II
PROVINSI SUMATERA UTARA

LOKASI :

Jln. Tuanku Inam Bonjol No. 1
Tebing Tinggi

DISETUJUI OLEH :

KEPALA UPT PPD/PEJABAT PEMBUAT KOMITMEN PPK
BADAN PENDAPATAN DAERAH (BAPENDA)
TEBING TINGGI
PROVINSI SUMATERA UTARA

RAFISEN SIREGAR, S.Sos, MSP
PEMBINA TKD

NIP. 19670706 198910 1 001-

DISETUJUI OLEH :

PEJABAT PEMBUAT KOMITMEN UPT PPD TEBING TINGGI
BADAN PENDAPATAN DAERAH (BAPENDA)
PROVINSI SUMATERA UTARA

ADITIVA WARMAN, S.IP, M.Si
NIP. 198803112007011001

PERENCANA :



DIGAMBAR OLEH :

DIPERIKSA OLEH :

DISETUJUI OLEH :

Out Malahyati
(Over)

SAUT H PASARIBU, ST
(Struktur)

Wardana Sampurna, ST
(Team leader)

NAMA GAMBAR :

RENCANA SLOOF
RENCANA KOLON

SKALA

NO. LEMBAR

JLH LEMBAR

1 : 50

75

80



PEREMINTAH PROVINSI SUMATERA UTARA
BADAN PENDAPATAN DAERAH (BAPEDA)

KETERANGAN:

KOLOM (15 x 15 cm)	
TYPE	TUMP. KIRI LAPANGAN TUMP. KANAN
POTONGAN	
TUL. ATAS	2 ϕ 10 mm 2 ϕ 10 mm 2 ϕ 10 mm
TUL. BAWAH	2 ϕ 10 mm 2 ϕ 10 mm 2 ϕ 10 mm
BEUGEL	ϕ 6 - 15 cm ϕ 6 - 15 cm ϕ 6 - 15 cm
TUL. SAMPING	

SLOOF (15 x 20 cm)	
TYPE	TUMP. KIRI LAPANGAN TUMP. KANAN
POTONGAN	
TUL. ATAS	2 ϕ 10 mm 2 ϕ 10 mm 2 ϕ 12 mm
TUL. BAWAH	2 ϕ 10 mm 2 ϕ 10 mm 2 ϕ 12 mm
BEUGEL	ϕ 6 - 15 cm ϕ 6 - 15 cm ϕ 6 - 20 cm
TUL. SAMPING	

JUDUL PROYEK :
PERENCANAAN GEDUNG KANTOR
BADAN PENDAPATAN DAERAH (BAPENDA)
UPT PPD TEBING TINGGI TAHAP II
PROVINSI SUMATERA UTARA

LOKASI :

Jln. Tuanku Inam Bonjol No. 1
Tebing Tinggi

DISETUIJI OLEH :

KEPALA UPT PPD/PEJABAT PEMBUAT KOMITMEN PPK
BADAN PENDAPATAN DAERAH (BAPENDA)
TEBING TINGGI
PROVINSI SUMATERA UTARA

RAIFISEN SIREGAR, S.Sos, MSP
PEMBAWA TUGAS
NIP. 19670706 198910 1 001.

DISETUIJI OLEH :

PEJABAT PEMBUAT KOMITMEN UPT PPD TEBING TINGGI
BADAN PENDAPATAN DAERAH (BAPENDA)
PROVINSI SUMATERA UTARA

ADITYA WARMAN, S.IP, M.Si
NIP. 198803112007011001

PERENCANAAN :



DIGAMBAR OLEH : DIPERIKSA OLEH : DISETUIJI OLEH :

Cut Mahayadi (Over) SAUT H PASARIBU, ST (Struktur) Wardana Sampurna, ST (Team leader)

NAMA GAMBAR :

DETAIL BALOK

SKALA NO. LEMBAR JLN LEMBAR

76

80

KOLOM (20 x 20 cm)	
TYPE	TUMP. KIRI LAPANGAN TUMP. KANAN
POTONGAN	
TUL. ATAS	2 ϕ 10 mm 2 ϕ 10 mm 2 ϕ 10 mm
TUL. BAWAH	2 ϕ 10 mm 2 ϕ 10 mm 2 ϕ 10 mm
BEUGEL	ϕ 6 - 15 cm ϕ 6 - 15 cm ϕ 6 - 15 cm
TUL. SAMPING	

KOLOM (20 x 20 cm)	
TYPE	TUMP. KIRI LAPANGAN TUMP. KANAN
POTONGAN	
TUL. ATAS	2 ϕ 10 mm 2 ϕ 10 mm 2 ϕ 10 mm
TUL. BAWAH	2 ϕ 10 mm 2 ϕ 10 mm 2 ϕ 10 mm
BEUGEL	ϕ 6 - 15 cm ϕ 6 - 15 cm ϕ 6 - 15 cm
TUL. SAMPING	

RINGBALOK (15 x 20 cm)	
TYPE	TUMP. KIRI LAPANGAN TUMP. KANAN
POTONGAN	
TUL. ATAS	2 ϕ 10 mm 2 ϕ 10 mm 2 ϕ 10 mm
TUL. BAWAH	2 ϕ 10 mm 2 ϕ 10 mm 2 ϕ 10 mm
BEUGEL	ϕ 6 - 15 cm ϕ 6 - 15 cm ϕ 6 - 15 cm
TUL. SAMPING	

RINGBALOK (15 x 20 cm)	
TYPE	TUMP. KIRI LAPANGAN TUMP. KANAN
POTONGAN	
TUL. ATAS	2 ϕ 10 mm 2 ϕ 10 mm 2 ϕ 10 mm
TUL. BAWAH	2 ϕ 10 mm 2 ϕ 10 mm 2 ϕ 10 mm
BEUGEL	ϕ 6 - 15 cm ϕ 6 - 15 cm ϕ 6 - 15 cm
TUL. SAMPING	

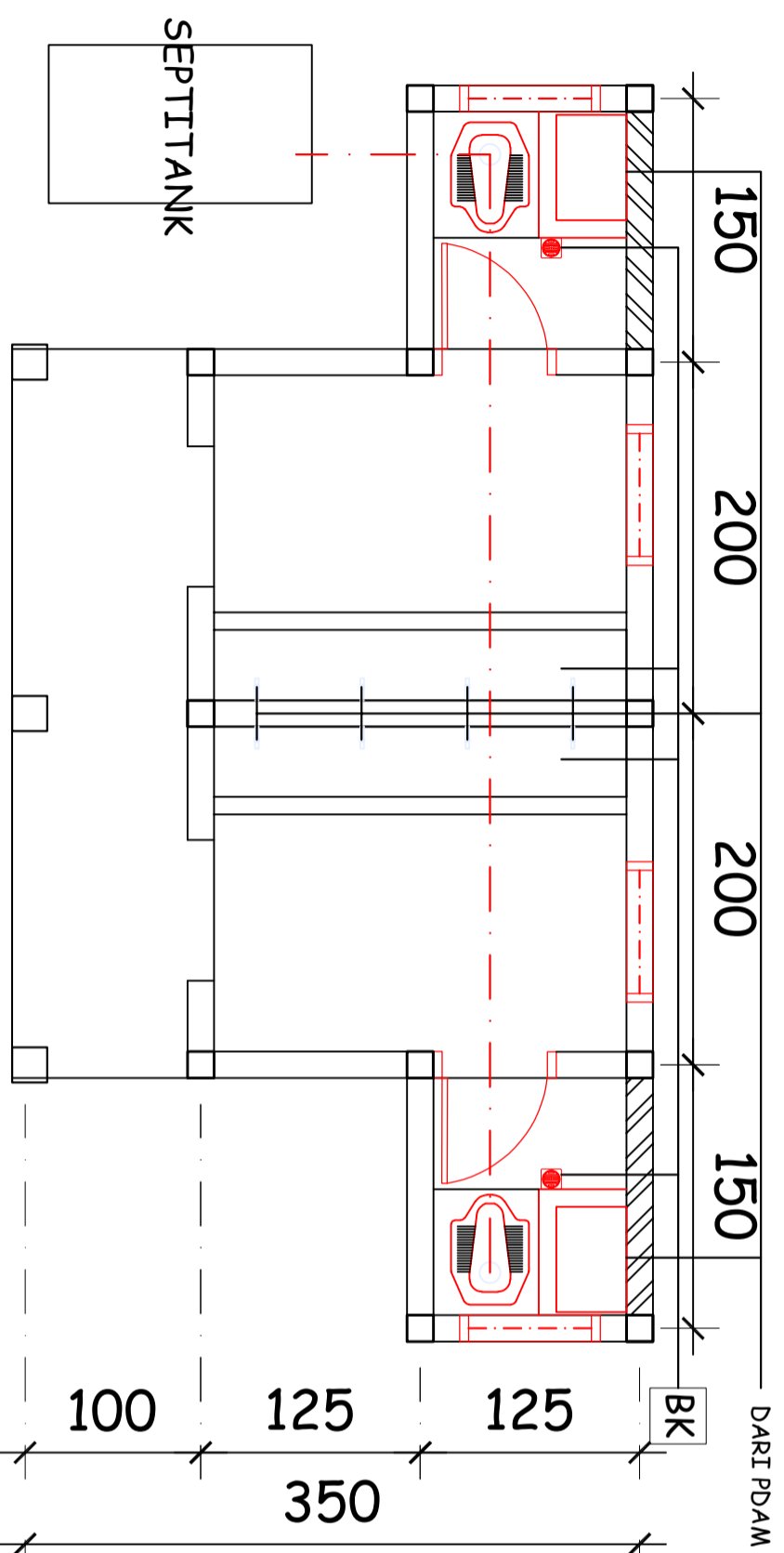

RENCANA MEKANIKAL
SKALA 1:50

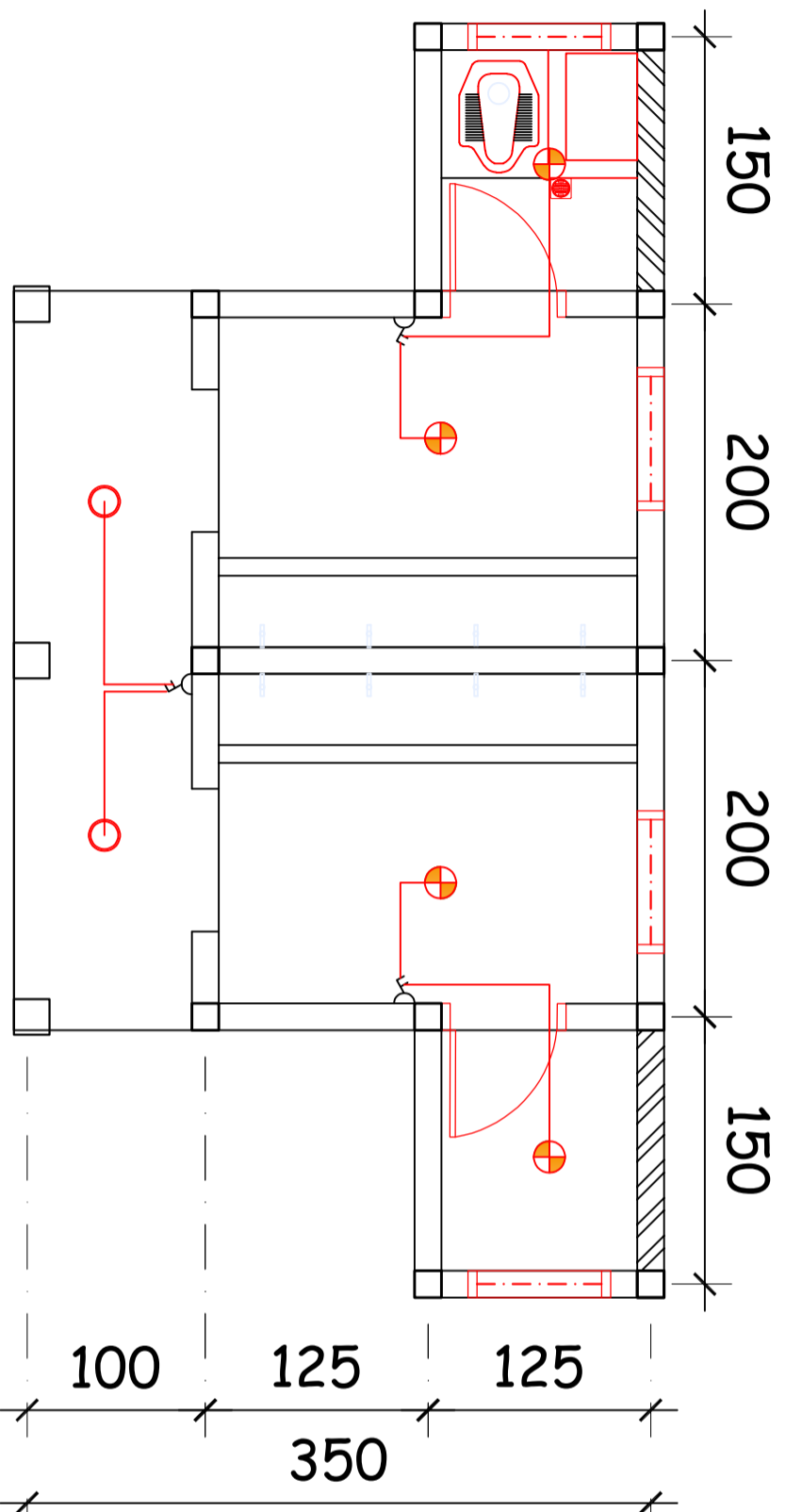

RENCANA ELEKTRIKAL
SKALA 1:50

- ST = SEPTIKTANK
- BK = BAK KONTROL
- = SALURAN AIR BERSIH
- = SALURAN AIR KOTOR PADAT
- = SALURAN AIR KOTOR CAIR

- ⊕ = DOWN LIGHT 18 WATT
- = LAMPU PHILLIP XL 18 WATT +
- ⚡ = SAKLAR GANDA



PEMERINTAH PROVINSI SUMATERA UTARA
BADAN PENDAPATAN DAERAH (BAPEDA)

KETERANGAN:

JUDUL PROYEK :

PERENCANAAN GEDUNG KANTOR
BADAN PENGELOLAAN PAJAK
DAN RESTRIBUSI DAERAH (BP2RD)
UPT PPD TEBING TINGGI
PROVINSI SUMATERA UTARA

LOKASI :

FITTING Jln. Tuanku Imam Bonjol No. 1
Tebing Tinggi

DISETUJUI OLEH :

KEPALA UPT PPD
BADAN PENGELOLAAN PAJAK DAN RETRIBUSI DAERAH
TEBING TINGGI
PROVINSI SUMATERA UTARA

RAFISEN SIREGAR, S.SOS, MSP
PEMBINA TKI
NIP. 19670706 198910 1 001.

DISETUJUI OLEH :

PEJABAT PEMBUAT KOMITMEN UPT PPD TEBING TINGGI
BADAN PENGELOLAAN PAJAK DAN RETRIBUSI DAERAH
PROVINSI SUMATERA UTARA

ADITYA WARMAN, S.IP, M.SI
PENATA TKI
NIP. 198803 112007 1 001

PERENCANA :



DIGAMBAR OLEH : DIPERIKSA OLEH : DISETUJUI OLEH :

Cut Malahayati (Drafter) SAUT H PASARIBU, ST (Struktur) Wardana Sampurna, ST (Team leader)

NAMA GAMBAR :

RENCANAN WLWKTRIKAL

SKALA	NO. LEMBAR	JLH LEMBAR
1 : 200	77	

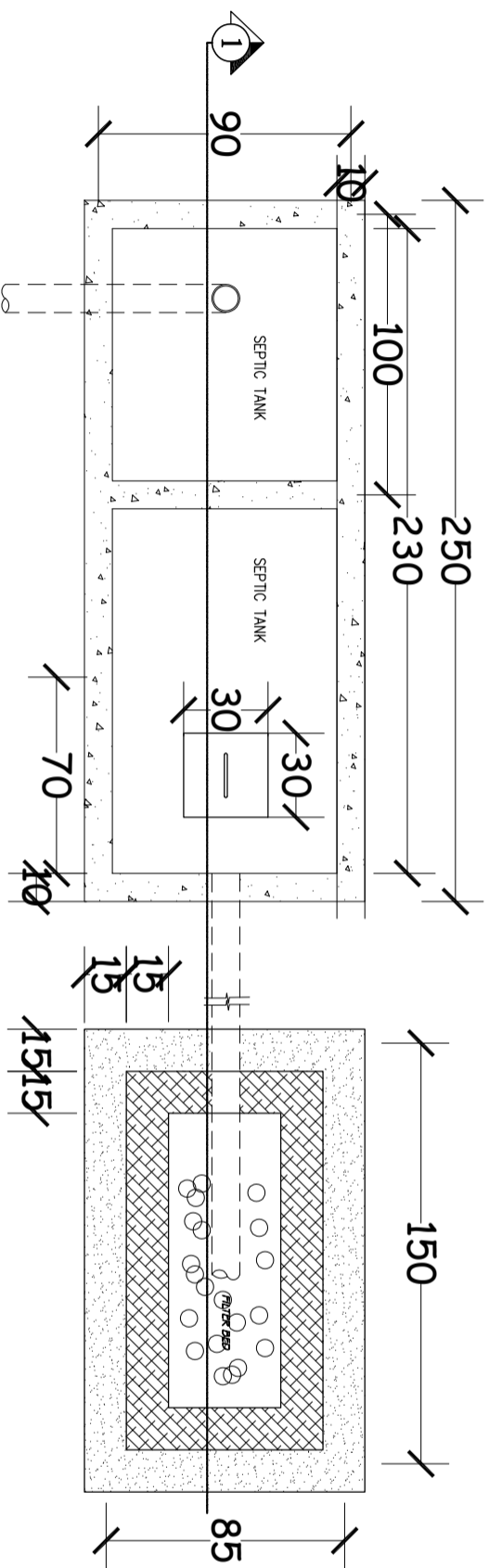

DENAH SEPTITANK (2 UNIT)
SKALA 1:25

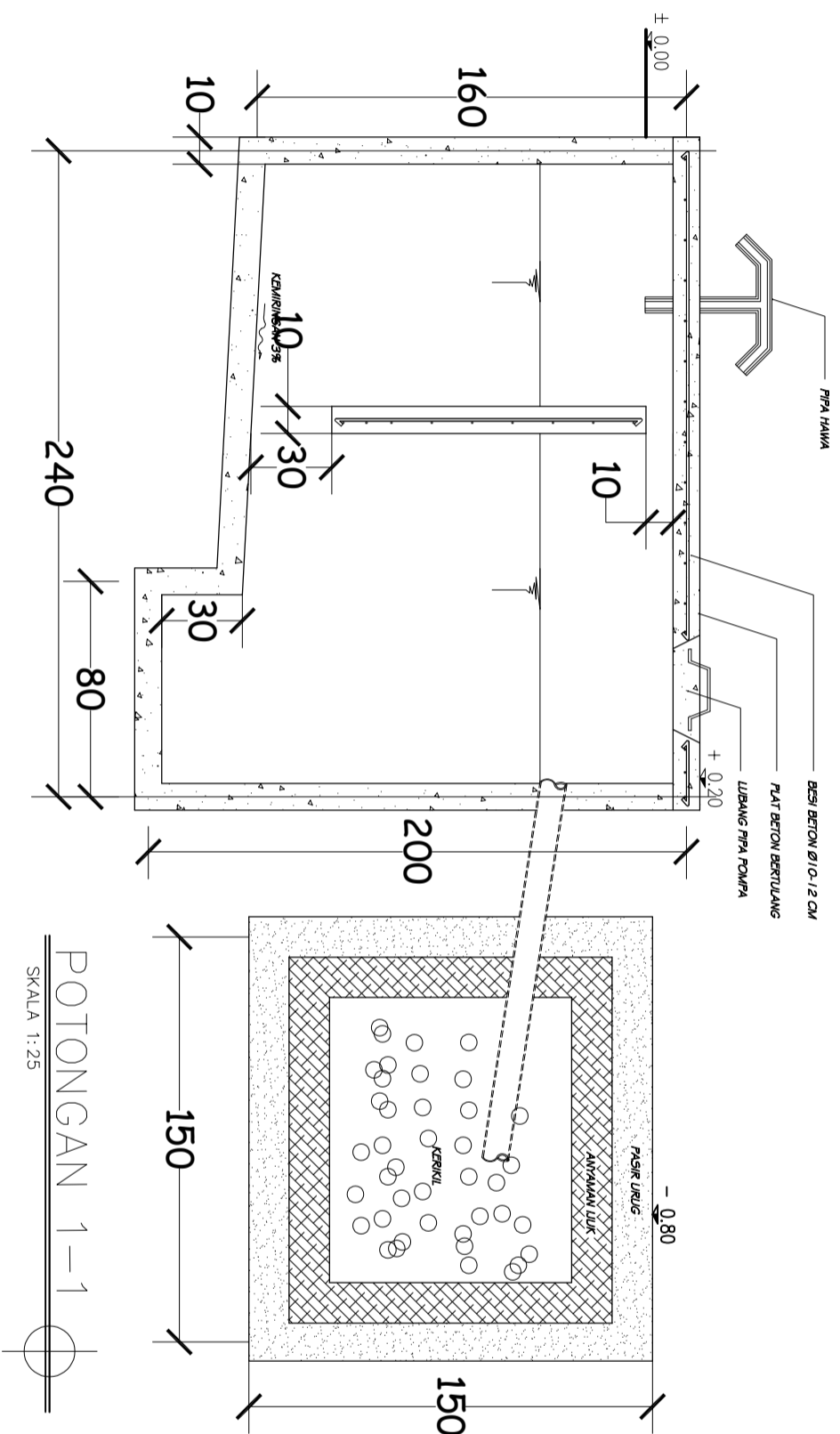

POTONGAN 1-1
SKALA 1:25



PEMERINTAH PROVINSI SUMATERA UTARA
BADAN PENDAPATAN DAERAH (BAPEDA)

KETERANGAN:

JUDUL PROYEK :

PERENCANAAN GEDUNG KANTOR
BADAN PENGELOLAAN PAJAK
DAN RESTRIBUSI DAERAH (BP2RD)
UPT PPD TEBING TINGGI
PROVINSI SUMATERA UTARA

LOKASI :

Jln. Tuanku Imam Bonjol No. 1
Tebing Tinggi

DISETUJUI OLEH :

KEPALA UPT PPD
BADAN PENGELOLAAN PAJAK DAN RETRIBUSI DAERAH
TEBING TINGGI
PROVINSI SUMATERA UTARA

RAFISEN SIREGAR, S.SOS, MSP
PEMBINA TKI
NIP. 19670706 198910 1 001.

DISETUJUI OLEH :

PEJABAT PEMBUAT KOMITMEN UPT PPD TEBING TINGGI
BADAN PENGELOLAAN PAJAK DAN RETRIBUSI DAERAH
PROVINSI SUMATERA UTARA

ADITYA WARMAN, S.IP, M.SI
PENATA TKI
NIP. 1988803 112007 1 001

PERENCANA :



DIGAMBAR OLEH : DIPERIKSA OLEH : DISETUJUI OLEH :

Cut Malahayati (Drafter) SAUT H PASARIBU, ST (Struktur) Wardana Sampurna, ST (Team leader)

NAMA GAMBAR :

DETAIL SEPTICTANK

SKALA NO. LEMBAR JLN LEMBAR

1 : 200 78

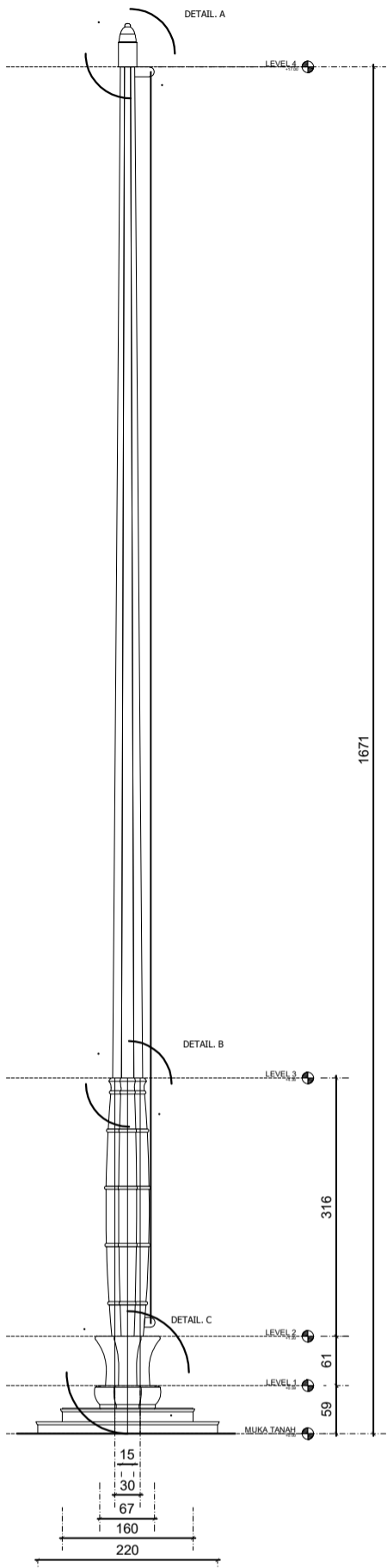

TAMPAK TIANG BENDERA (A)
Skala 1 : 50

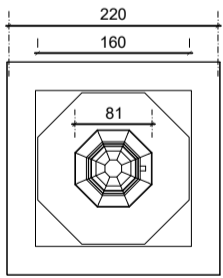

DENAH TIANG BENDERA (A)
Skala 1 : 50

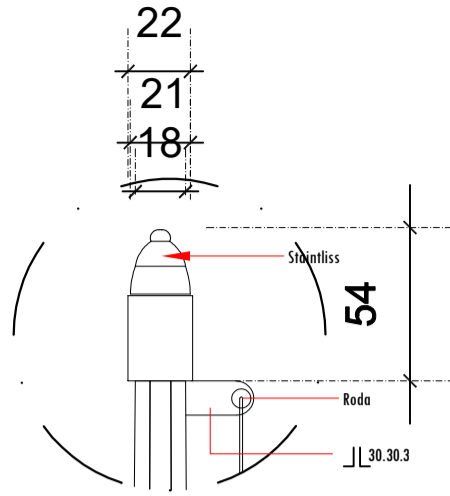

DETAIL. A

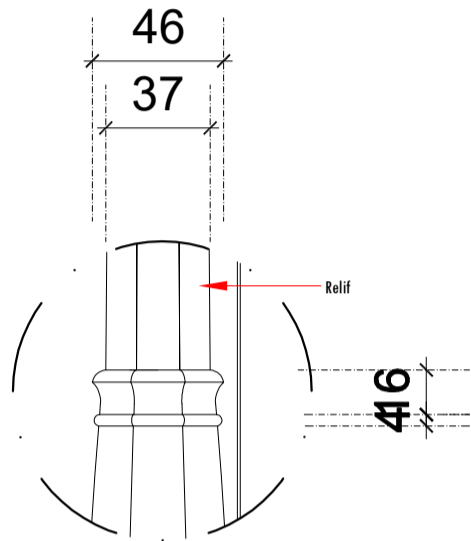

DETAIL. B

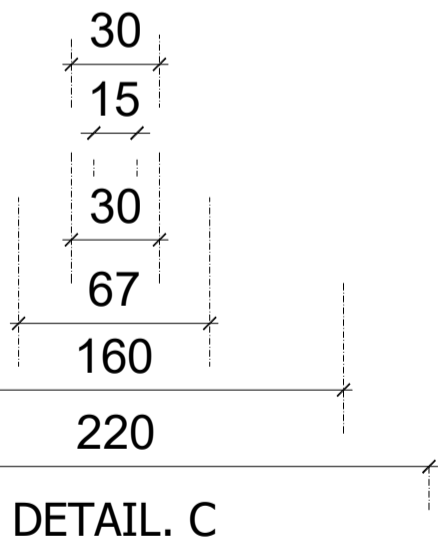
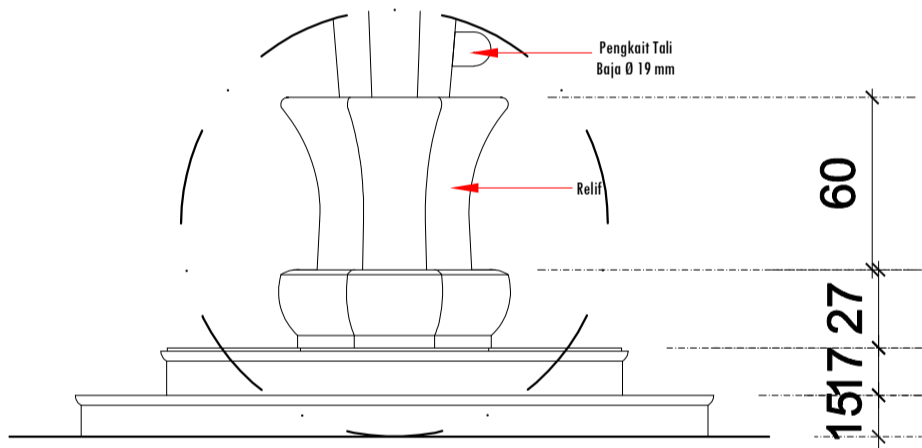

DETAIL. C



PEMERINTAH PROVINSI SUMATERA UTARA
BADAN PENDAPATAN DAERAH (BAPEDA)

KETERANGAN:

JUDUL PROYEK :

PERENCANAAN GEDUNG KANTOR
BADAN PENDAPATAN DAERAH (BAPENDA)
UPT PPD TEBING TINGGI TAHAP II
PROVINSI SUMATERA UTARA

LOKASI :

Jln. Tuanku Imam Bonjol No. 1
Tebing Tinggi

DISETUJUI OLEH :

KEPALA UPT PPD/PELABAT PEMBUAT KOMITMEN PPK
BADAN PENDAPATAN DAERAH (BAPENDA)
TEBING TINGGI
PROVINSI SUMATERA UTARA

RAIFISEN SIREGAR, S.sos, MSP

PEMBINA TKI
NIP. 19670706 198910 1 001.-

DISETUJUI OLEH :

PELABAT PEMBUAT KOMITMEN UPT PPD TEBING TINGGI
BADAN PENDAPATAN DAERAH (BAPENDA)
PROVINSI SUMATERA UTARA

PERENCANA :

ADITIVA WARMAN, S.I.P, M.SI
NIP. 198803112007011001



DIGAMBAR OLEH : DIPERIKSA OLEH : DISETUJUI OLEH :

Cat Melayyati (Desainer) SAUR H PASARIBU, ST (Desainer) Wardana Sampurna, ST (Team Leader)
NAMA GAMBAR :

SKALA NO. LEMBAR JLN LEMBAR

79 83



PERMINTAH PROVINSI SUMATERA UTARA
BADAN PENDAPATAN DAERAH (BAPEDA)

KETERANGAN:

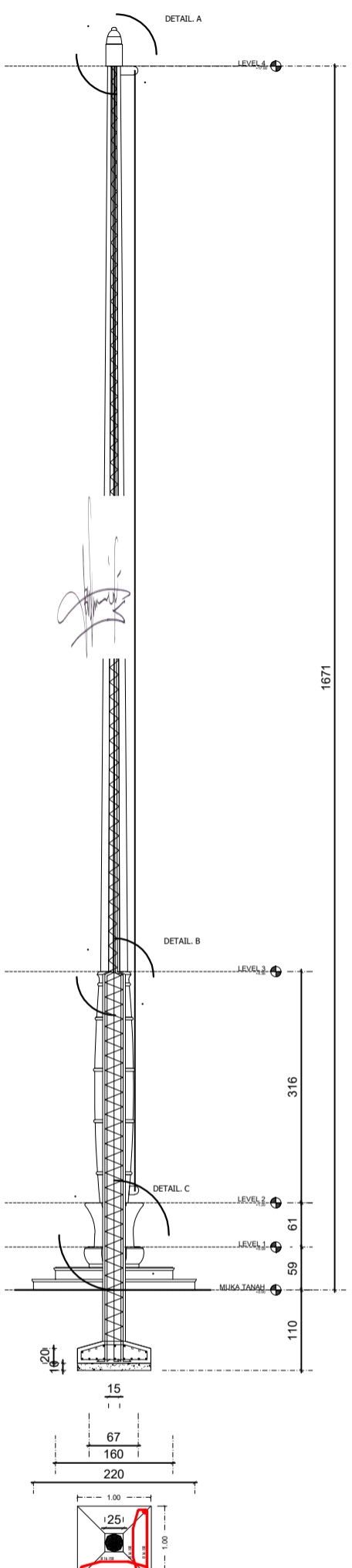
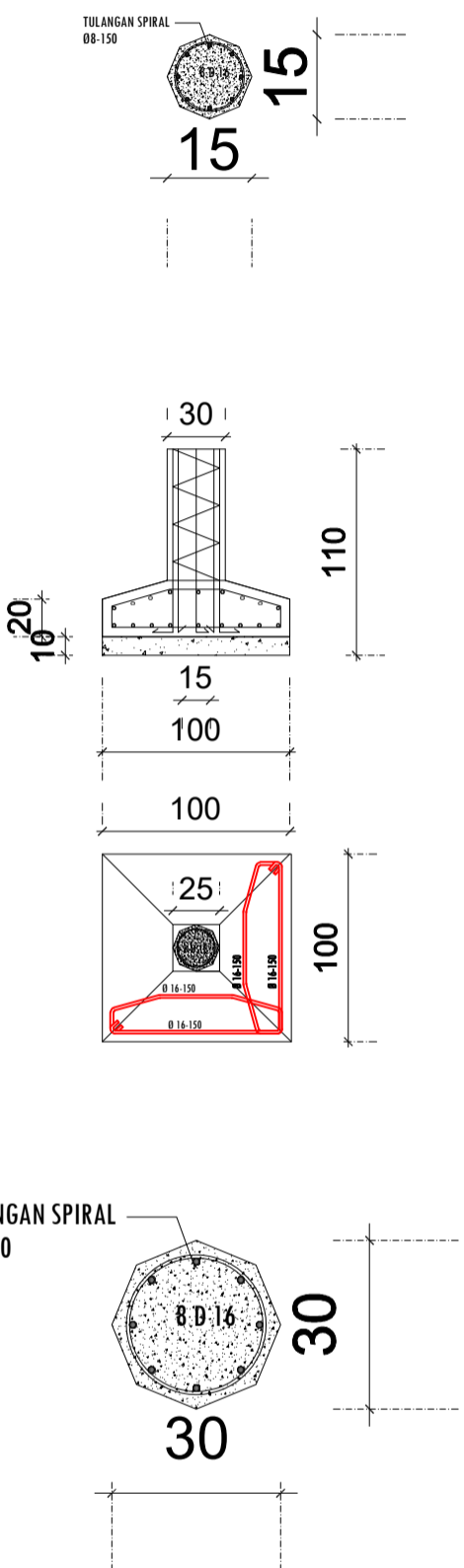

JUDUL PROJEK :

PERENCANAAN GEDUNG KANTOR
BADAN PENDAPATAN DAERAH (BAPENDA)
UPT PPD TEBING TINGGI TAHAP II
PROVINSI SUMATERA UTARA

LOKASI :

Jln. Tuanku Imam Bonjol No. 1
Tebing Tinggi

DISETUJUI OLEH :

KEPALA UPT PPD/PELABAT PEMBUAT KOMITMENT PPK
BADAN PENDAPATAN DAERAH (BAPENDA)
TEBING TINGGI
PROVINSI SUMATERA UTARA

RAHISEN SIREGAR, S.sos, MSP

PEMBINA TKJ
NIP. 19670706 198910 1 001.-

DISETUJUI OLEH :

PELABAT PEMBUAT KOMITMEN UPT PPD TEBING TINGGI
BADAN PENDAPATAN DAERAH (BAPENDA)
PROVINSI SUMATERA UTARA

PERENCANA :

ADITYA WARMAN, S.IP, M.SI

NIP. 198803112007011001



DIGAMBAR OLEH : DIPERIKSA OLEH : DISETUJUI OLEH :

Cuc Mahayati (Desain) SAUT H PASARIBU, ST (Revizor) Wardana Sampurna, ST (Team Leader)

NAMA GAMBAR :

SKALA NO. LEMBAR JLN LEMBAR

80

83

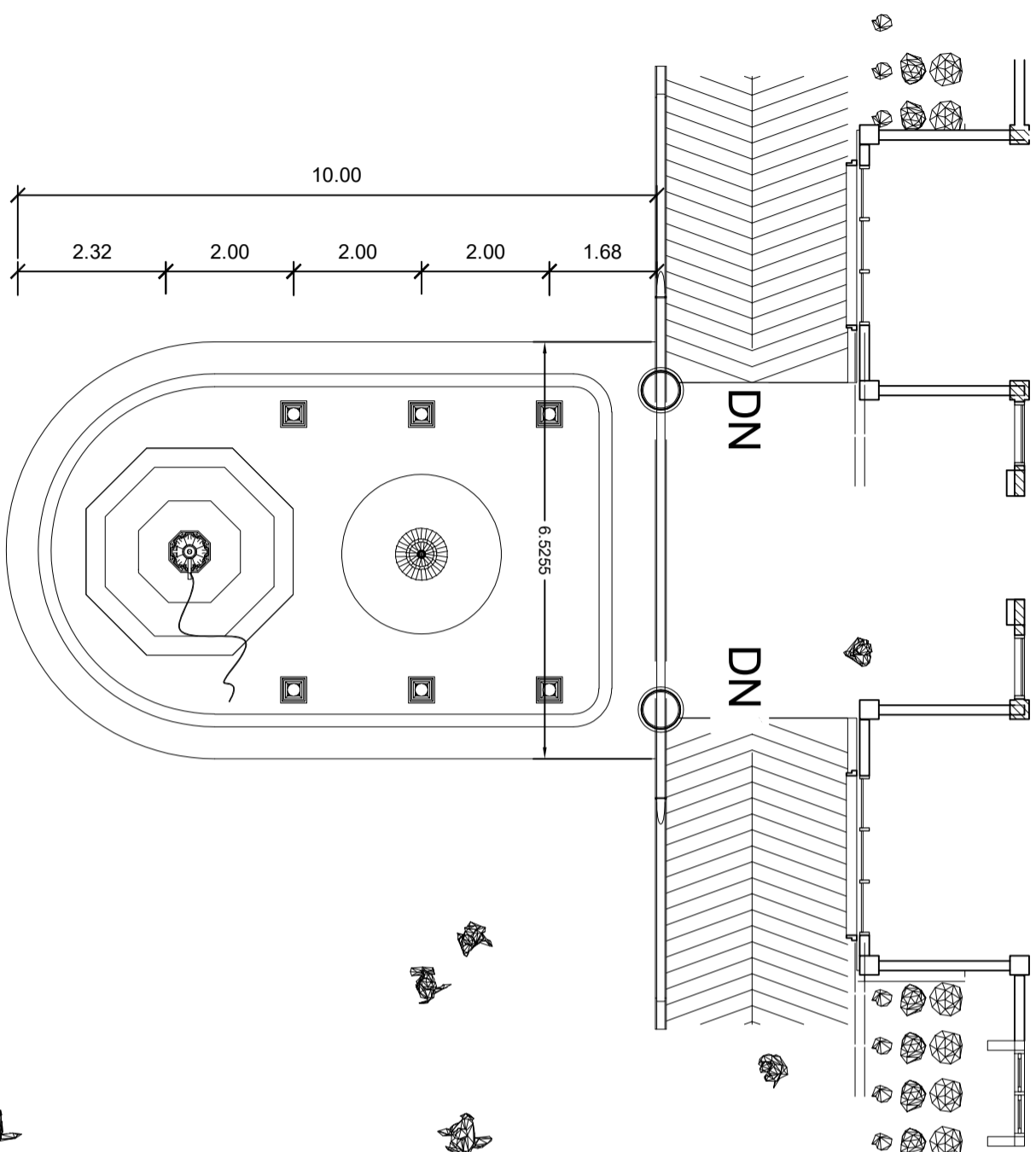

**PEMERINTAH PROVINSI SUMATERA UTARA
BADAN PENDAPATAN DAERAH (BAPEDA)**

KETERANGAN:

JUDUL PROYEK :

PERENCANAAN GEDUNG KANTOR
BADAN PENDAPATAN DAERAH (BAPENDA)
UPT PPD TEBING TINGGI TAHAP II
PROVINSI SUMATERA UTARA

LOKASI :

**Jln. Tuanku Imam Bonjol No. 1
Tebing Tinggi**

DISETUJUI OLEH :

KEPALA UPT PPD/PEJABAT PEMBUAT KOMITMEN PPK
BADAN PENDAPATAN DAERAH (BAPENDA)
TEBING-TINGGI
PROVINSI SUMATERA UTARA

RAIFISEN SIREGAR, S.Sos, MSP

PEMBINA TKI
NIP. 19670706 198910 1 001.-

DISETUJUI OLEH :

PEJABAT PEMBUAT KOMITMEN UPT PPD TEBING TINGGI
BADAN PENDAPATAN DAERAH (BAPENDA)
PROVINSI SUMATERA UTARA

PERENCANA :

ADITYA WARMAN, S.IP, M.Si
NIP. 19880312007011001

CV. SYRSAMS
ENGINEERING CONSULTANT

DIGAMBAR OLEH : DIPERIKSA OLEH : DISETUJUI OLEH :

Cut Melahayati (Desain) SAUT H PASARIBU, ST (Stuktur) Wardana Samputra, ST (Tema Model)

NAMA GAMBAR :

DENAH KOLAM DEPAN

Skala 1 : 50

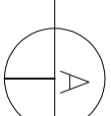

SKALA	NO. LEMBAR	JLH LEMBAR
	81	83



**PEMERINTAH PROVINSI SUMATERA UTARA
BADAN PENDAPATAN DAERAH (BAPEDA)**

KETERANGAN:

JUDUL PROYEK :

**PERENCANAAN GEDUNG KANTOR
BADAN PENDAPATAN DAERAH (BAPEDA)
UPT PPD TEBING TINGGI TAHAP II
PROVINSI SUMATERA UTARA**

LOKASI :

**Jln. Tuanku Imam Bonjol No. 1
Tebing Tinggi**

DISETUJUI OLEH :

KEPALA UPT PPD/PEABAT PEMBUAT KOMITMENT PPK
BADAN PENDAPATAN DAERAH (BAPEDA)
TEBING TINGGI
PROVINSI SUMATERA UTARA

RAHISEN SIREGAR, S.sos, MSP
PEMBINA TKI
NIP. 19670706 198910 1001-

DISETUJUI OLEH :

PEABAT PEMBUAT KOMITMEN UPT PPD TEBING TINGGI
BADAN PENDAPATAN DAERAH (BAPEDA)
PROVINSI SUMATERA UTARA

PERENCANA :

ADITYA WARMAN, S.IP, M.SI
NIP. 198803112007011001
CV. SYBSAMAS
INGENIERING CONSULTANT

DIGAMBAR OLEH : DIPERIKSA OLEH : DISETUJUI OLEH :

Cit. Mahayati <small>(Desain)</small>	SAUT H PASARIBU, ST <small>(Struktur)</small>	Wardana Sampurna, ST <small>(Team Leader)</small>
NAMA GAMBAR :		

SKALA NO. LEMBAR JLN LEMBAR

82

83

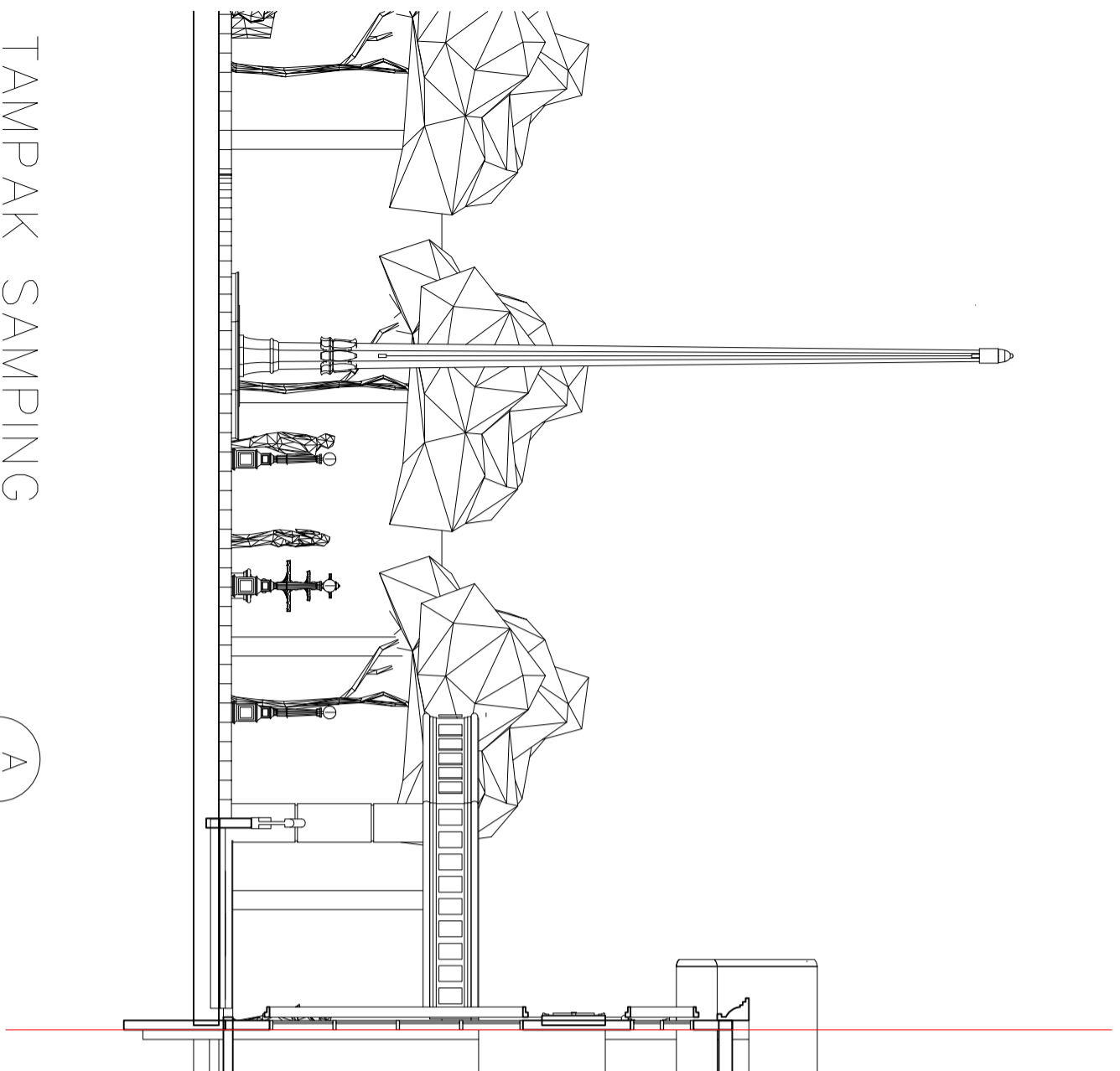

TAMPAK SAMPING
Skala 1 : 50

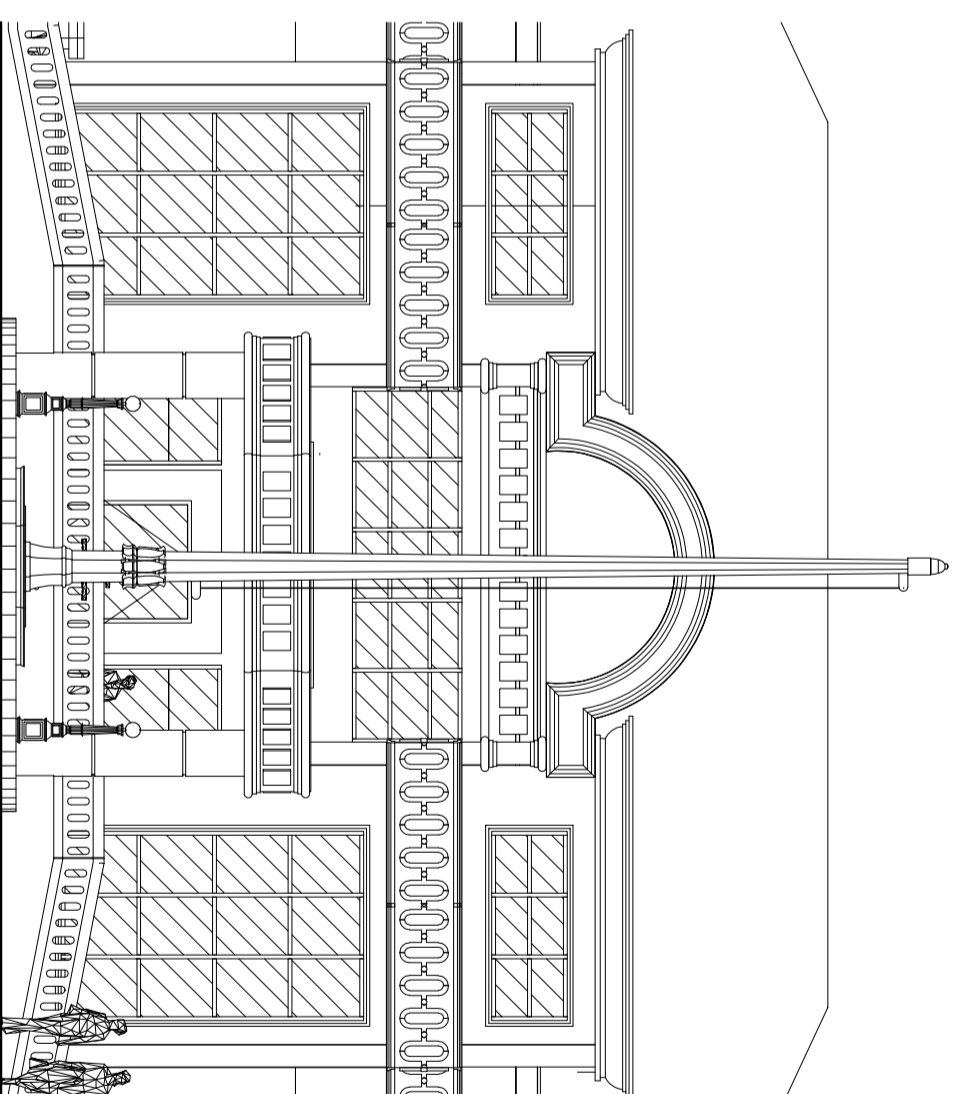
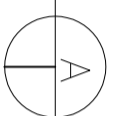

TAMPAK DEPAN
Skala 1 : 50

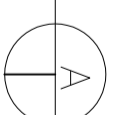



PEMERINTAH PROVINSI SUMATERA UTARA
BADAN PENDAPATAN DAERAH (BAPEDA)

KETERANGAN:

JUDUL PROYEK :

PERENCANAAN GEDUNG KANTOR
BADAN PENDAPATAN DAERAH (BAPENDA)
UPT PPD TEBING TINGGI TAHAP II
PROVINSI SUMATERA UTARA

LOKASI :

Jln. Tuanku Imam Bonjol No. 1
Tebing Tinggi

DISETUJUI OLEH :

KEPALA UPT PPD/PELABAT PEMBUAT KOMITMENT PPK
BADAN PENDAPATAN DAERAH (BAPENDA)
TEBING TINGGI
PROVINSI SUMATERA UTARA

RAIF SEN SIREGAR, S.Sos, MSP
PEMBINA TK I
NIP. 19670706 198910 1 001.

DISETUJUI OLEH :

PELABAT PEMBUAT KOMITMEN UPT PPD TEBING TINGGI
BADAN PENDAPATAN DAERAH (BAPENDA)
PROVINSI SUMATERA UTARA

ADITIVA WARMAN, S.IP, M.SI
NIP. 198803112007011001

PERENCANA :



DIGAMBAR OLEH : DIPERIKSA OLEH : DISETUJUI OLEH :

Cut Malahyati <small>(Ordnir)</small>	SAUT H PASARIBU, ST <small>(Struktur)</small>	Wardana Samputra, ST <small>(Team leader)</small>
--	--	--

NAMA GAMBAR :

SKALA	NO. LEMBAR	JLH LEMBAR
	83	83

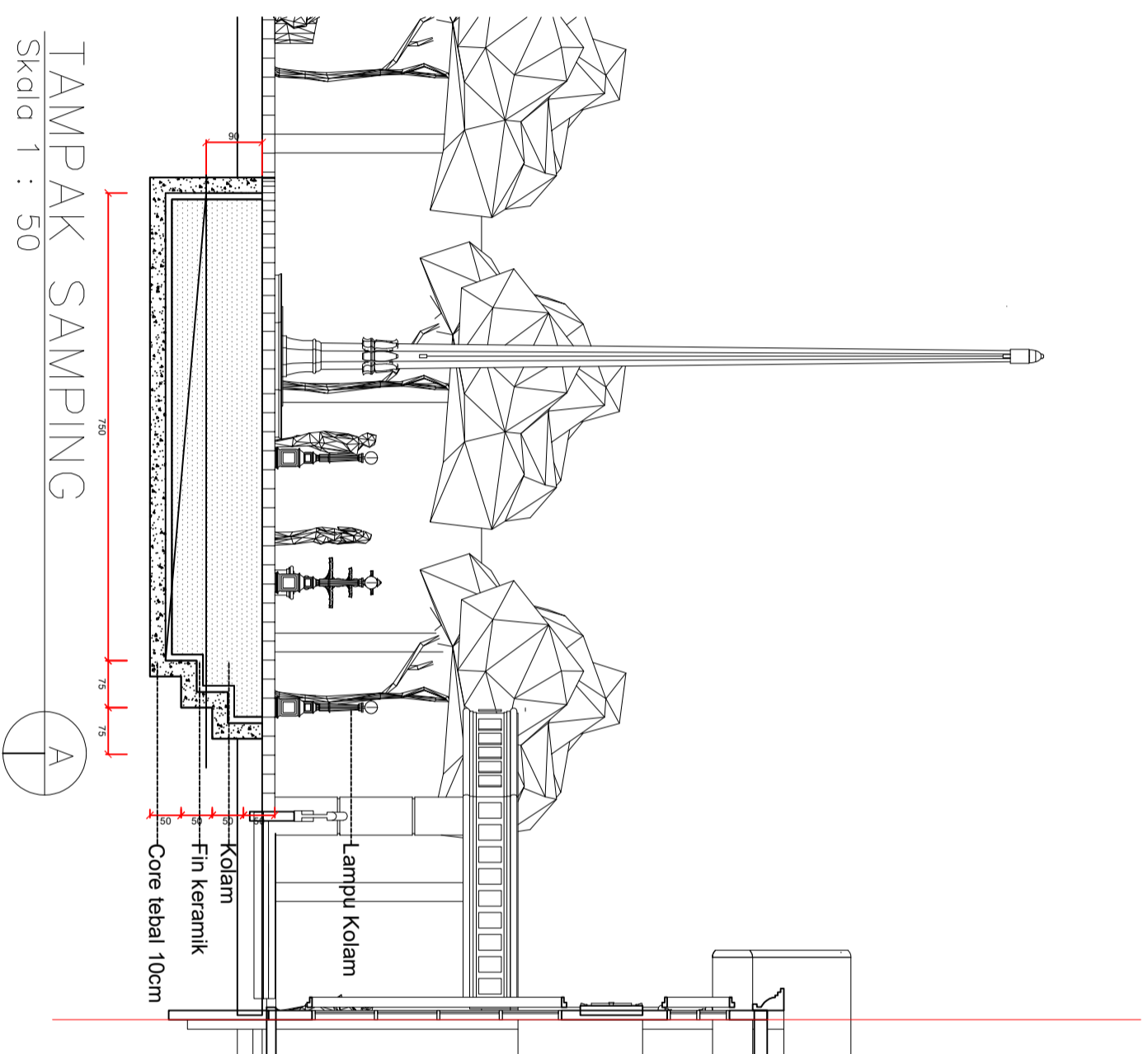

TAMPAK SAMPING
Skala 1 : 50

DENAH KOLAM DEPAN
Skala 1 : 50

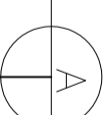

400 400 400 400

DENAH TIPIKAL TEMBOK

SKALA 1:50

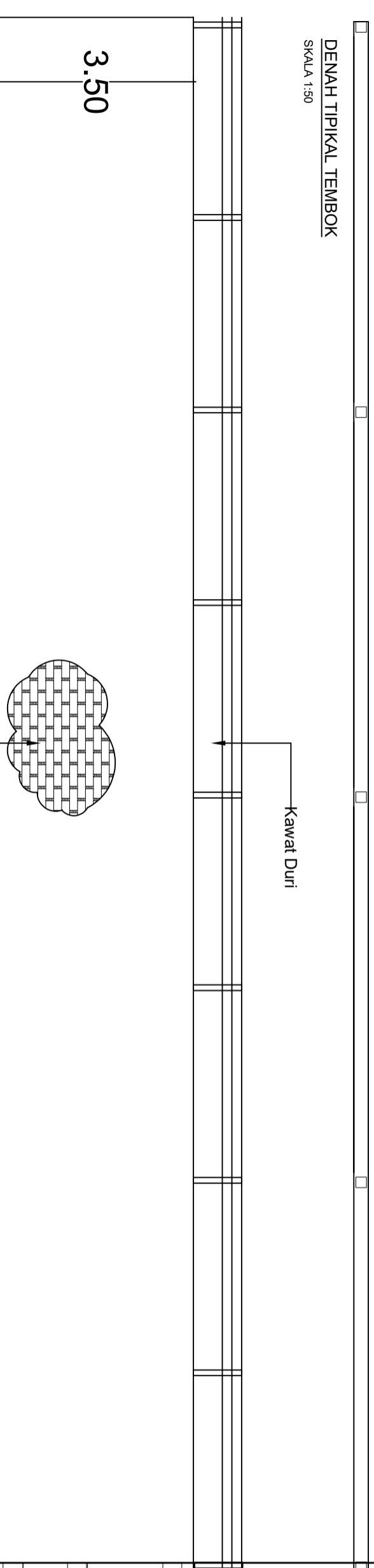

Dinding pas. bata 1:4 diplester dan dicat

TAMPAK DEPAN/BELAKANG

SKALA 1:50



PEMERINTAH PROVINSI SUMATERA UTARA
BADAN PENDAPATAN DAERAH (BAPEDA)

KETERANGAN:

JUDUL PROYEK :

PERENCANAAN GEDUNG KANTOR
BADAN PENDAPATAN DAERAH (BAPENDA)
UPT PPD TEBING TINGGI TAHAP II
PROVINSI SUMATERA UTARA

LOKASI :

Jln. Tuanku Inam Bonjol No. 1
Tebing Tinggi

DISETUIJI OLEH :

KEPALA UPT PPD/PELABAT PEMBUAT KOMITMEN PPK
BADAN PENDAPATAN DAERAH (BAPENDA)
TEBING TINGGI
PROVINSI SUMATERA UTARA

RAIF SEN SIREGAR, S.Sos, MSP
PEMBINA TK I
NIP. 19670706 198910 1 001.

DISETUIJI OLEH :

PELABAT PEMBUAT KOMITMEN UPT PPD TEBING TINGGI
BADAN PENDAPATAN DAERAH (BAPENDA)
PROVINSI SUMATERA UTARA

ADITIVA WARMAN, S.IP, M.SI
NIP. 198803112007011001

PERENCANA :



DIGAMBAR OLEH : DIPERIKSA OLEH : DISETUIJI OLEH :

Cut Malahyati (Ordnir) SAUT H PASARIBU, ST (Struktur) Wardana Sampurna, ST (Team leader)

NAMA GAMBAR :

SKALA NO. LEMBAR JLN LEMBAR

78

83

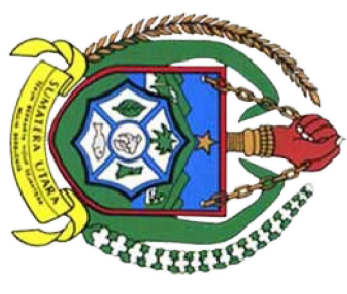

PEMERINTAH PROVINSI SUMATERA UTARA
BADAN PENDAPATAN DAERAH (BAPEDA)

KETERANGAN:

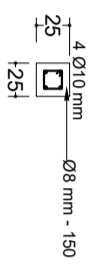

DETAIL KOLOM KP
SKALA 1:25

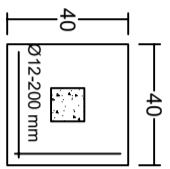
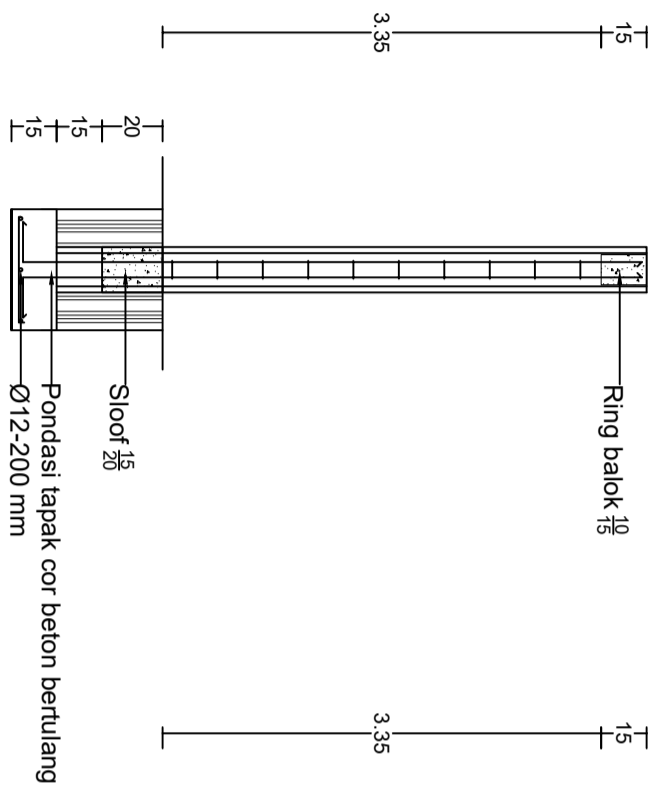

DETAIL PONDASI
SKALA 1:25

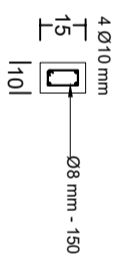

DETAIL RING BALOK RB1
SKALA 1:25

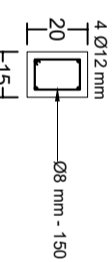
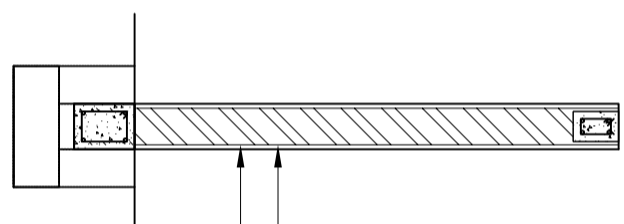

DETAIL SLOOF
SKALA 1:25

JUDUL PROYEK :

PERENCANAAN GEDUNG KANTOR
BADAN PENDAPATAN DAERAH (BAPENDA)
UPT PPD TEBING TINGGI TAHAP II
PROVINSI SUMATERA UTARA

LOKASI :

Jln. TuanKu Inam Bonjol No. 1
Tebing Tinggi

DISETUJUI OLEH :

KEPALA UPT PPD/PELABAT PEMBUAT KOMITMEN PPK
BADAN PENDAPATAN DAERAH (BAPENDA)
TEBING TINGGI
PROVINSI SUMATERA UTARA

RAIF SEN SIREGAR, S.Sos, MSP

PEMBINA TK I

NIP. 19670706 198910 1 001.

DISETUJUI OLEH :

PELABAT PEMBUAT KOMITMEN UPT PPD TEBING TINGGI
BADAN PENDAPATAN DAERAH (BAPENDA)
PROVINSI SUMATERA UTARA

ADITIVA WARMAN, S.IP, M.SI

NIP. 198803112007011001

PERENCANA :



DIGAMBAR OLEH : DIPERIKSA OLEH : DISETUJUI OLEH :

Cut Malahayati (Desain) SAUT H PASARIBU, ST (Struktur) Wardana Samputra, ST (Team leader)

NAMA GAMBAR :

SKALA NO. LEMBAR JLH LEMBAR

78

83

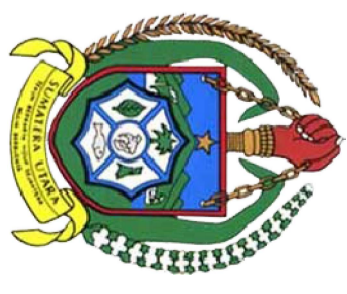

**PEREMPTAH PROVINSI SUMATERA UTARA
BADAN PENDAPATAN DAERAH (BAPEDA)**

KETERANGAN:

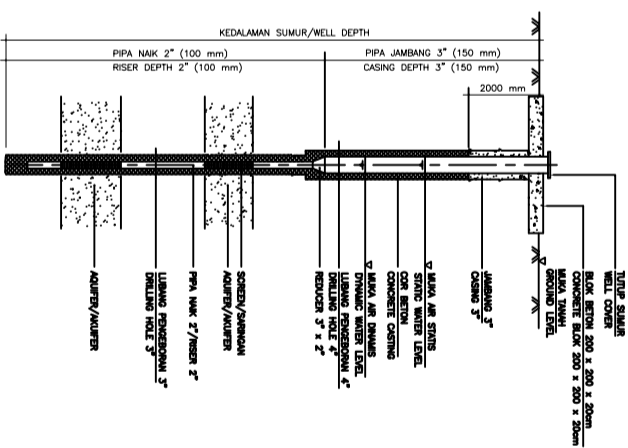
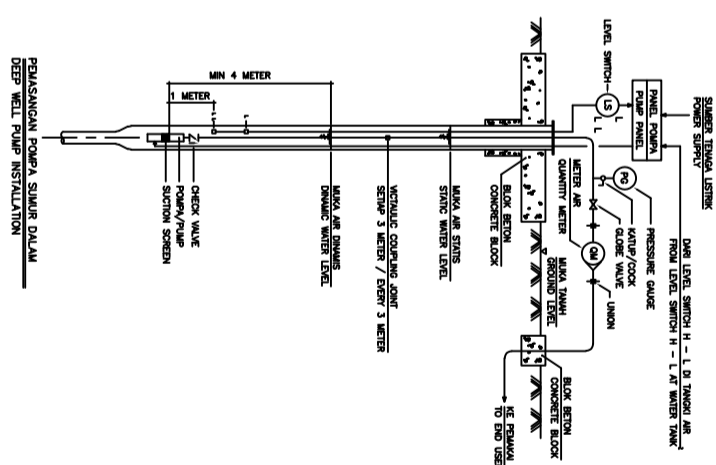
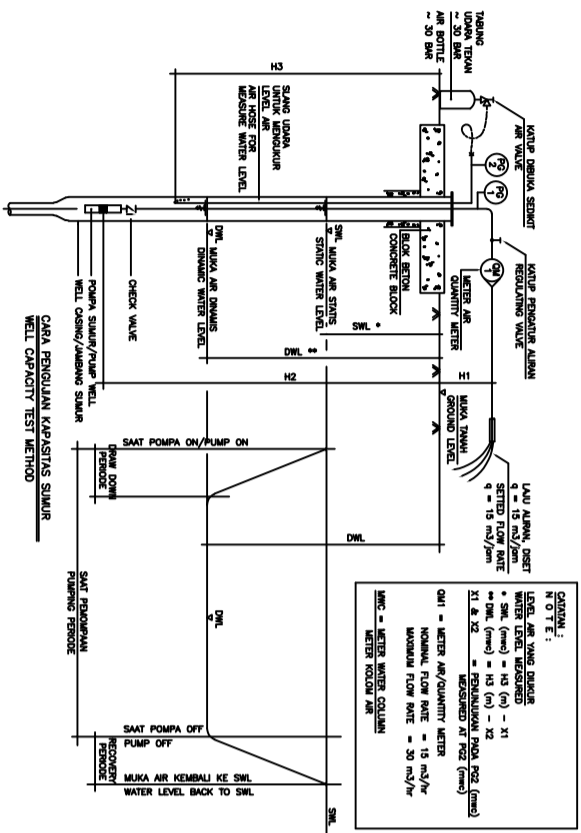
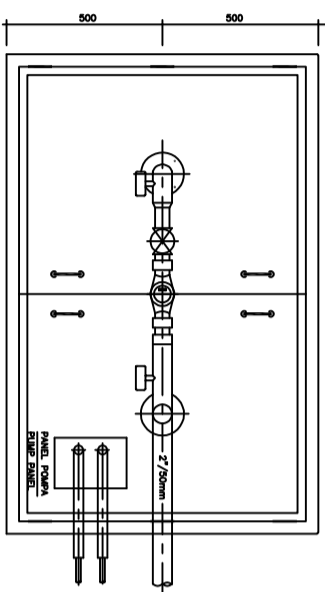
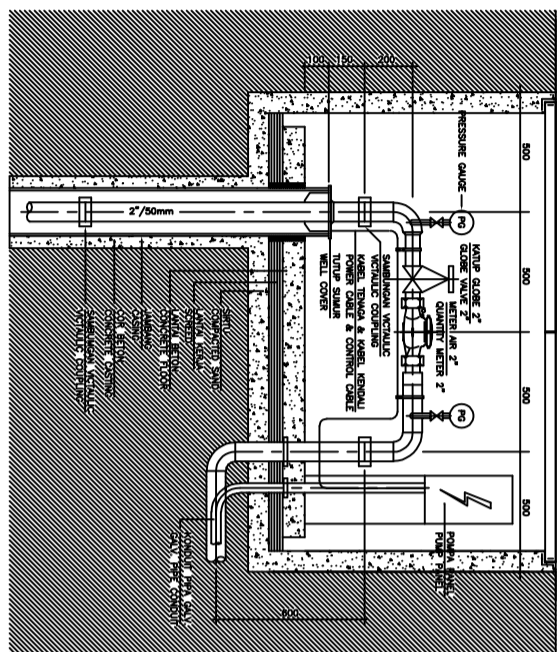

JUDUL PROYEK :

PERENCANAAN GEDUNG KANTOR
BADAN PENDAPATAN DAERAH (BAPEDA)
UPT PPD TEBING TINGGI TAHAP II
PROVINSI SUMATERA UTARA

LOKASI :

Jln. TuanKu Inam Bonjol No. 1
Tebing Tinggi

DISETUJUI OLEH :

KEPALA UPT PPD/PELABAT PEMBUAT KOMITMENT PRK
BADAN PENDAPATAN DAERAH (BAPEDA)
TEBING TINGGI
PROVINSI SUMATERA UTARA

RAIF SEN SIREGAR, S.Sos, MSP
PEMBINA TK I
NIP. 19670706 198910 1 001.

DISETUJUI OLEH :

PELABAT PEMBUAT KOMITMEN UPT PPD TEBING TINGGI
BADAN PENDAPATAN DAERAH (BAPEDA)
PROVINSI SUMATERA UTARA

ADITIVA WARMAN, S.IP, M.SI
NIP. 198803112007011001

PERENCANA :



DIGAMBAR OLEH : DIPERIKSA OLEH : DISETUJUI OLEH :

Cut Malahyati
(Desain) SAUT H PASARIBU, ST
(Struktur) Wardana Samputra, ST
(Team leader)

NAMA GAMBAR :

SKALA

NO. LEMBAR

JLH LEMBAR